

Bruksanvisninger Grunnleggende veiledning

ULTRA HC LCD-DISPLAY For forretningsbruk

Norsk

Modellnr. TH-86EQ3W (86-tommers modell) TH-55EQ3W (55-tommers modell)
TH-75EQ3W (75-tommers modell) TH-50EQ3W (50-tommers modell)
TH-65EQ3W (65-tommers modell) TH-43EQ3W (43-tommers modell)

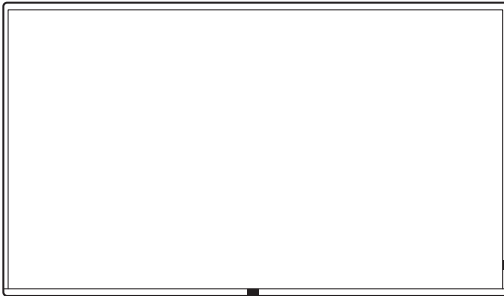

Innhold

Viktig sikkerhetsmerknad	3
Sikkerhetstiltak	4
Forholdsregler for bruk	7
Tilbehør	9
Forsiktighetsregler ved flytting	11
Kensington sikkerhet	11
Øyebolt	12
Tilkoblinger	13
Identifisering kontroller	17
Basiskontroller	19
Spesifikasjoner	21
Programvarelisens	24

Les før bruk

Les "Bruksanvisninger – Funksjonsbeskrivelse" for mer informasjon om dette produktet.

Besøk nettstedet til Panasonic (<https://docs.connect.panasonic.com/prodisplays/>) for å laste ned "Bruksanvisninger – Funksjonsbeskrivelse".

- Denne håndboken er felles for alle modellene, uansett modellnummerets suffikser.
- Les denne bruksanvisningen grundig før du bruker settet ditt, og oppbevar den for senere bruk.
- Illustrasjoner og skjermer i denne bruksanvisningen er bilder for illustrasjonsformål, og kan variere fra virkeligheten.
- Beskrivende illustrasjoner i denne bruksanvisningen er hovedsakelig basert på 55-tommers modellen.



4K
PROFESSIONAL
*Faktisk oppløsning:
3840 x 2160 p

HDMI™

HEVC Advance™
Covered by patents at patentlist.accessadvance.com

**ADVARSEL:
DETTE PRODUKTET INNEHOLDER
ET KNAPPELLEBATTERI**



- **FARE FOR SVELGING:**
Dette produktet inneholder et knappcellebatteri.
- **DØD** eller alvorlig skade kan oppstå på under 2 timer hvis batteriet svelges eller havner i kroppen på andre måter.
- Batteriet er farlig. **HOLD** nye og brukte batterier **UTILGJENGELIG** for **BARN**.
- Søk medisinsk hjelp øyeblikkelig hvis du tror at et batteri kan ha blitt svelget eller havnet i kroppen på annet vis.

For å overholde samsvar med EMC-forskriftene, bruk skjermede kabler for å koble til følgende kontakter: HDMI-inngangskontakt, D-sub-inngangskontakt og RS-232C-inngangskontakt.

Kun for USA – California

Dette produktet inneholder et CR Lithium knappcellebatteri som inneholder perklorat-materiale – spesialhåndtering kan være nødvendig. Se www.dtsc.ca.gov/hazardouswaste/perchlorate

Kun for EU



Dette CE-merket dekker batteriet/batteriene som følger med produktet, og indikerer at batteriet/batteriene oppfyller kravene i batteriforordningen (EU) 2023/1542.

Merk:

Innbrenning av bilde kan forekomme. Hvis du viser et stillbilde over en lengre periode, kan bildet bli brennes inn på skjermen. Det vil imidlertid forsvinne når vanlige bildebevegelser vises en stund.

Anerkjennelse av varemerker

- **PressIT** er et registrert varemerke for Panasonic Projector & Display Corporation.
- **Microsoft**, **Windows**, **Internet Explorer** og **Microsoft Edge** er registrerte varemerker eller varemerker for Microsoft Corporation i USA og/eller andre land.
- **Mac**, **macOS** og **Safari** er varemerker for Apple Inc., registrert i USA og andre land.
- **PJLink** er et registrert varemerke eller varemerke under registrering i Japan, USA og andre land og regioner.
- **Brukere i USA:**
Crestron[®], **Crestron Connected**[®], **Crestron Connected**-logoen og **XiO Cloud**[®] er enten varemerker eller registrerte varemerker tilhørende **Crestron Electronics, Inc.** i USA og/eller andre land. **Crestron Connected**[®]-programvaren eies av **Crestron Electronics, Inc.** og er kompatibel med **Crestron XiO Cloud**[®] Service.

Brukere utenfor USA:

Crestron, **Crestron Connected**, **Crestron Connected**-logoen og **XiO Cloud** er enten varemerker eller registrerte varemerker tilhørende **Crestron Electronics, Inc.** i USA og/eller andre land. **Crestron Connected**-programvaren eies av **Crestron Electronics, Inc.** og er kompatibel med **Crestron XiO Cloud** Service.

CRESTRON CONNECTED

- Begrepene **HDMI**, **HDMI High-Definition Multimedia Interface**, **HDMI**-merkevarer og **HDMI**-logoene er varemerker eller registrerte varemerker som tilhører **HDMI Licensing Administrator, Inc.**

Selv om selskaper eller produktmerker ikke er nevnt spesielt, er slike varemerker fullt ut respektert.

Viktig sikkerhetsmerknad

ADVARSEL

1) For å unngå skade som kan føre til fare for brann eller elektrisk støt, må dette apparatet ikke utsettes for drypping eller plasking.

Ikke plasser beholdere med vann (blomstervase, kopper, kosmetikk osv.) over settet. (Inkludert på hyller over, osv.)

Ingen åpne flammekilder, som tente lys, bør plasseres på/over settet.

2) For å unngå elektrisk støt må dekslet ikke fjernes. Det er ingen deler som brukeren kan utføre service på. Service må utføres av kvalifisert servicepersonell.

3) Ikke fjern jordingspinnen på strømpluggen. Dette apparatet er utstyrt med en tre-pinnens strømplugg av jordingstype. Denne pluggen vil kun passe i en strømkontakt av jordingstype. Dette er en sikkerhetsfunksjon. Kontakt en elektriker hvis du ikke kan sette pluggen i kontakten.

Ikke ignorer hensikten med jordingspluggen.

4) Forsikre deg om at jordingspinnen på vekselstrømledningens strømplugg er skikkelig festet for å forebygge elektrisk støt.

ADVARSEL

Dette apparatet er beregnet for bruk i miljøer som er relativt frie for elektromagnetiske felt.

Bruk av dette apparatet i nærheten av kilder for sterke elektromagnetiske felt eller hvor elektrisk støy kan overlape inngangssignalene kan føre til at bildet og lyden skjølver, eller føre til forstyrrelser som f.eks. støy.

Bruk av dette apparatet i nærheten av kilder til sterke elektromagnetiske felt eller der elektrisk støy kan overlape inngangssignalene, kan føre til at sensoren ikke fungerer som den skal.

Hold dette apparatet unna kilder for sterke elektromagnetiske felt for å unngå muligheten for skade på det.

ADVARSEL:

Dette utstyret overholder kravene i klasse A under EN55032/CISPR32. I boligområder kan dette utstyret forårsake radioforstyrrelser.

VIKTIG INFORMASJON: Stabilitetsfare

Sett aldri skjermen på et ustabilt sted. En skjerm kan falle, forårsake alvorlig personskade eller død. Mange skader, spesielt til barn, kan unngås ved å ta enkle forholdsregler som:

- Bruk av skap eller stativ som anbefales av skjermprodusenten.
- Bruk bare møbler som sikkert kan bære skjermen.
- Sørg for at skjermen er ikke henger over kanten av møblet den plasseres i.
- Ikke plasser skjermen på høye møbler (for eksempel skap eller bokhyller) uten å feste både møblet og skjermen til en passende støtte.
- Ikke plasser skjermen på duker eller andre materialer plassert mellom skjermen og møbler den plasseres i.
- Lære barn om farene ved å klatre på møbler for å nå skjermen eller dens kontroller.

Hvis den eksisterende skjermen skal beholdes og flyttes, bør de samme vurderingene som ovenfor brukes.

Sikkerhetstiltak

ADVARSEL

■ Oppsett

Denne LCD-skjermen er bare til bruk med følgende valgfritt ekstrautstyr.

Bruk med noen annen type valgfritt tilbehør kan skape ustabilitet, som kan føre til muligheten for skade.

Installer sokkelen og veggbraketten (valgfritt tilbehør) på en sikker måte. Spør en autorisert forhandler om installasjon.

Installeringen krever følgende antall personer.

86-tommers modell | 75-tommers modell: 4 eller flere

65-tommers modell | 55-tommers modell | 50-tommers modell

43-tommers modell: 2 eller flere

• Sokkel

75-tommers modell | 65-tommers modell: TY-ST75PE9

65-tommers modell: TY-ST55PE9

50-tommers modell | 43-tommers modell: TY-ST43PE9

• Veggbrakett*1

86-tommers modell | 75-tommers modell | 65-tommers modell:

TY-WK98PV1

• Tidlig varsling-programvare

(Grunnleggende lisens / 3-års lisens):

ET-SWA100-serie*2

*1: Dette produktet kan kjøpes i USA og Japan.

*2: Endelsen på delenummeret kan variere avhengig av lisensstypen.

Merknad

• Delenummerne for valgfritt tilbehør er gjenstand for endring uten forvarsel.

• 86-tommers modell | 75-tommers modell | 65-tommers modell:

Når du monterer veggbraketten, må du fjerne de 2 nedre håndtakene.

Når du installerer sokkelen eller veggbraketten, les vedlagte bruksanvisninger grundig og installer dem på rett måte. Sørg også for å iverksette tiltak for å forebygge fall.

Vi er ikke ansvarlige for noen produktskade osv. forårsaket av feil i installasjonsmiljøet for sokkelen eller veggbraketten, selv under garantiperioden.

Små deler kan utgjøre en kvelningsfare hvis de blir utilsiktet svelget. Hold små deler vekk fra unge barn. Forkast unødvendige små deler og andre objekter, inkludert emballasjematerialer og plastposer/-ark for å forhindre at de lekes med av unge barn, og skape den potensielle risikoen for kvelning.

Ikke plasser skjermen på skrånende eller ustabile overflater, og pass på at skjermen ikke henger over kanten av sokkelen.

• Skjermen kan falle av eller velte over ende.

Installer enheten på et sted med minimal vibrasjon og som støtter enhetens vekt.

• Hvis enheten slippes eller faller kan dette forårsake personskade eller feilfunksjon.

Forsiktig – kun for bruk med UL-listet veggmonteringsbrakett med minste vekt/belastning. Se spesifikasjonene. (se side 22)

Når skjermen installeres vertikalt, skal du forsikre deg om at strømindikatoren er på oppsiden.

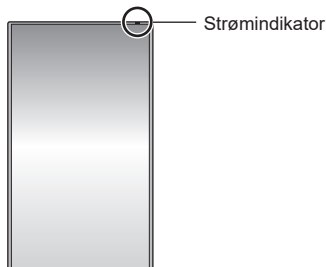

• Hvis den installeres på andre måter, kan det utvikles varme, og dette kan medføre brann eller skade på skjermen.

Når du bruker denne enheten, må du ta sikkerhetstiltak for å forhindre at enheten faller eller at du mister den ned.

• Ved et jordskjelv eller et barn klatrer opp på enheten kan enheten falle, noe som kan føre til personskade.

Ikke plasser enheten med LCD-skjermen pekende oppover.

• Det er betingelser knyttet til monteringsmetode, omgivelsestemperatur, tilkoblinger og innstillinger. Hvis den installeres på andre måter, kan det utvikles varme, og dette kan medføre brann eller skade på skjermen.

Advarsler for vegg- eller sokkelinstallasjon

• Installasjonen bør utføres av en profesjonell installatør. Feilinstallasjon av skjermen kan føre til ulykke som resulterer i død eller alvorlige personskader. Bruk den valgfrie sokkelen. (se side 4)

• Ved installering på vegg må du benytte den spesifiserte veggbraketten (valgfritt tilbehør) eller en veggmonteringsbrakett som imøtekommer VESA-standarder.

86-tommers modell: VESA 600 × 400

75-tommers modell: VESA 600 × 400

65-tommers modell: VESA 400 × 400

55-tommers modell: VESA 400 × 400

50-tommers modell: VESA 400 × 400

43-tommers modell: VESA 200 × 200

(se side 7)

- Før installasjon må du for å hindre fall sjekke om monteringsstedet er sterkt nok til å tåle vekten av skjermen og veggbraketten.
- Hvis du slutter å bruke produktet, må du be en fagperson om å fjerne det på riktig måte.
- Når skjermen monteres på veggen, må det forhindres at monteringskruene og strømkabelen kommer i kontakt med metallobjekter i veggen. Et elektrisk støt kan inntreffe hvis de kommer i kontakt med metallobjekter i veggen.

■ Når du bruker LCD-skjermen

Skjermen er utformet for å fungere på 110–240 V vekselstrøm ~, 50/60 Hz.

Hvis problemer eller feilfunksjoner oppstår, stopp bruken umiddelbart.

Hvis problemer oppstår, plugg ut støpselet til strømforsyningen.

- Røyk eller uvanlig lukt kommer fra enheten.
- Av og til vises ingen bilde eller høres ingen lyd.
- Væske slik som vann, eller fremmedlegemer kom inn i enheten.
- Apparatet har deformerte eller ødelagte deler.

Hvis du fortsetter å bruke enheten i denne tilstanden, kan det føre til brann eller elektrisk støt.

- Koble strømforsyningens støpsel fra stikkkontakten, og ta deretter kontakt med forhandleren for reparasjon.
- For å stenge strømforsyningen til denne skjermen helt, må du plukke ut støpselet fra stikkkontakten.
- Egen reparasjon av enheten er farlig og må aldri utføres.
- For å kunne koble strømforsyningens støpselet fra stikkkontakten raskt, bruk en stikkontakt som du enkelt kan nå.

Hvis enheten er skadet skal du ikke ta på den direkte med hendene.

- Du kan få elektrisk støt.

Ikke stikk fremmedlegemer inn i skjermen.

- Ikke før noen objekter i metall eller som er brannfarlige inn i ventileringshullene eller slipp dem på skjermen, da dette kan føre til brann eller elektrisk støt.

Dekslet (kabinettet) må ikke fjernes eller endres.

- Det finnes høye spenninger som kan føre til brann eller gi elektriske støt inne i skjermen. For inspeksjon, justeringer og reparasjonsarbeid, kontakt din nærmeste Panasonic-forhandler.

Forsikre deg om at nettpluggen er lett tilgjengelig.

Støpselet skal kobles til en jordet stikkontakt.

Ikke bruk andre strømkabler enn den som fulgte med denne enheten.

- Å gjøre dette kan føre til kortslutning, varmeutvikling osv., noe som kan forårsake elektrisk støt eller brann.

Bruk ikke den medfølgende strømledningen med noe annet utstyr.

- Å gjøre dette kan føre til kortslutning, varmeutvikling osv., noe som kan forårsake elektrisk støt eller brann.

Rengjør strømforsyningens støpsel jevnlig for å forhindre at det blir støvete.

- Hvis det samler seg støv på pluggen, kan den resulterende fuktigheten føre til kortslutning, hvilket igjen kan gi elektrisk støt eller føre til brann. Dra støpselet ut av veggkontakten og tørk den med en tørr klut.

Ikke håndter strømpluggen med våte hender.

- Dette kan føre til elektriske støt.

Sett støpselet (stikkkontaktenden) og strømforsyningskoblingen (enden ved hovedenheten) helt inn.

- Hvis pluggen ikke er satt helt i, kan den generere varme som kan føre til brann. Hvis pluggen er skadet eller veggkontakten løs, skal de ikke brukes.
- (86-tommers modell): Sørg for at koblingen er låst på både venstre og høyre side.

Ikke gjør noe som kan skade strømkabelen eller støpselet.

- Ikke skad kabelen, gjør modifikasjoner på den, sett tunge objekter på den, varm den opp, plasser den nærme varme objekter, vri den, bøye den overdrevent eller dra i den. Dette kan føre til brann og elektrisk støt. Hvis strømkabelen er skadet, må du få den reparert hos din lokale Panasonic-forhandler.

Hvis strømkabelen eller støpselet er skadet skal du ikke ta på de direkte med hendene.

- Dette kan føre til elektriske støt eller brann på grunn av kortslutning.

Oppbevar de medfølgende AAA-, R03- og LR03-batteriene utilgjengelige for barn. Hvis svelget ved et uhell, er det skadelig for kroppen.

- Kontakt lege umiddelbart hvis du er usikker på om barnet kan ha svelget batteriet.

For å forhindre brann, la aldri stearinlys eller annen åpen flamme være i nærheten av dette produktet.



ADVARSEL

Plasser aldri gjenstander på skjermen.

Ventilasjonen må ikke hindres ved å dekke ventilasjonsåpninger med gjenstander som aviser, duker og gardiner.

- Dette kan føre til at skjermen overopphetes, noe som kan føre til brann eller skade på skjermen.

For tilstrekkelig ventilasjon, se side 7.

Ikke plasser skjermen der den kan bli påvirket av salt eller etsende gass.

- Dette kan føre til at skjermen faller ned på grunn av korrosjon, og det kan føre til skade. Dette kan også føre til at enheten ikke fungerer som den skal.

Følgende antall personer er nødvendige for å bære eller pakke opp denne enheten.

(86-tommers modell) (75-tommers modell): 4 eller flere

(65-tommers modell) (55-tommers modell) (50-tommers modell)

(43-tommers modell): 2 eller flere

- Hvis dette ikke følges, kan enheten falle og føre til skade.

Når du kobler fra strømkabelen, må du alltid trekke i støpslet (stikkontaktenden) / koblingen (enden ved hovedenheten).

- Hvis du trekker i kabelen, kan dette medføre skader på kabelen og forårsake elektrisk støt eller brann på grunn av kortslutning.

Sørg for å koble fra alle kabler før du flytter skjermen.

- Hvis skjermen flyttes mens noen av kablene fremdeles er tilkoblet, kan kablene bli skadet, og brann eller elektrisk støt kan inntreffe.

Koble strømpluggen fra veggkontakten som en sikkerhetsforanstaltning før rengjøring.

- Elektriske støt kan oppstå hvis dette ikke gjøres.

Ikke trakk på eller heng fra skjermen eller sokkelen.

- De kan velte, eller bli ødelagt og kan føre til personskade. Følg ekstra nøye med barn.

Ikke reverser polariteten (+ og -) til batteriet når det settes inn.

- Feilhåndtering av batteri kan føre til at det eksploderer eller lekker, som kan føre til brann, personskade eller omgivelseskader.
- Sett inn batteriet på rett måte, i henhold til instruksjoner. (se side 10)

Ikke bruk batterier hvor plasthylsen er skrellet av eller fjernet.

- Feilhåndtering av batteriene kan føre til at de kortslutter, som kan føre til brann, personskade eller omgivelseskader.

Hvis batterivæsken lekker, må du ikke berøre den med bare hender, og om nødvendig må du iverksette følgende tiltak.

- Batterivæske på hud eller klær kan føre til hudbetennelse eller skade. Skyll med rent vann og kontakt lege umiddelbart.
- Hvis batterivæske kommer i kontakt med øynene, kan det føre til synstap. I så fall skal du ikke gni deg i øynene. Skyll med rent vann og kontakt lege umiddelbart.

Fjern batteriene fra fjernkontrollen når den ikke skal brukes over en lengre tidsperiode.

- Batteriet kan lekke, opphetes, antennes eller sprekke, noe som kan føre til brann eller skader på omgivelsene.

Ta tomme batterier ut av fjernkontrollen med én gang.

- Hvis batteriene ikke tas ut, kan dette føre til at batteriene lekker, opphetes eller sprekker.

Ikke brenn eller ta batteriene fra hverandre.

- Batterier må ikke utsettes for sterk varme, sollys, ild eller lignende.

Ikke snu skjermen opp-ned.

Ikke plasser enheten med LCD-skjermen pekende oppover.

Forholdsregler for bruk

Forsiktighetsregler ved installasjon

Ikke monter skjermen utendørs.

- Skjermen er laget for innendørs bruk.

Installer denne enheten på et sted som kan holde vekten til enheten.

- Hvis enheten slippes eller faller, kan dette forårsake personskade.

Ikke installer enheten nær en høyspentledning eller en strømkilde.

- Installasjon av enheten nær en høyspentledning eller en strømkilde kan føre til forstyrrelser.

Installer enheten borte fra varmeapparater.

- Unnlattelse av å gjøre det kan føre til deformasjon av kabinettet eller funksjonsfeil.

Omgivelsestemperatur ved bruk av denne enheten

- Når enheten brukes under 1 400 m (4 593 fot) over havnivå: 0 °C til 40 °C (32 °F til 104 °F)
- Når enheten brukes på et høytliggende sted (1 400 m (4 593 fot) og høyere, og under 2 800 m (9 186 fot) over havnivå): 0 °C til 35 °C (32 °F til 95 °F)

Ikke installer enheten der det er 2 800 m (9 186 fot) og høyere over havnivå.

- Å unnlate å gjøre dette kan forkorte levetiden på indre deler og føre til feilfunksjoner.

Vi er ikke ansvarlige for noen produktskade osv. forårsaket av feil i installasjonsmiljøet, selv under garantiperioden.

Transporter kun i loddrett posisjon!

- Hvis du transporterer enheten med LCD-skjermen vendt opp eller ned, kan de interne kretsene bli skadet.

Ikke grip LCD-panelet.

- Ikke trykk med kraft på LCD-panelet, eller med et spisst objekt. Å påføre en sterk kraft på LCD-panelet vil skape ujevnheter i skjermen, som vil føre til feil.

Installer produktet slik at det utsettes for direkte sollys.

- Hvis enheten eksponeres for direkte sollys selv innendørs, kan temperaturstigningen i LCD-skjermen føre til feilfunksjon.

Hvis enheten skal lagres, må den oppbevares i et tørt rom.

Nødvendig plass for ventilering

- Bruken av denne enheten er garantert til en omgivelsestemperatur på 40 °C (104 °F). Når denne enheten installeres i et skap eller et chassis, vær sikker på at du sørger for tilstrekkelig ventilasjon med en kjølevifte eller ventilasjonshull, slik at omgivelsestemperaturen (inne i skapet eller chassiset) inklusiv temperaturen foran på skjermen kan holdes på 40 °C (104 °F) eller mindre.

Om skruene som brukes når det brukes en veggmonteringsbrakett som imøtekommer VESA-standarder

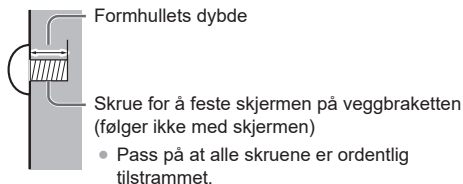

(Sett fra siden)

Tomme-modell	Gjengestigning for installasjon	Formhullets dybde	Skruer (antall)
86	600 mm × 400 mm	20 mm	M8 (4)
75	600 mm × 400 mm	20 mm	M8 (4)
65	400 mm × 400 mm	20 mm	M8 (4)
55	400 mm × 400 mm	18 mm	M6 (4)
50	400 mm × 400 mm	20 mm	M6 (4)
43	200 mm × 200 mm	16 mm	M6 (4)

Merknad for tilkobling

Uttak og innsetting av strømledning og tilkoblingskabler

- Hvis strømledningen og tilkoblingskablene er vanskelige å fjerne og sette inn når enheten er installert på veggen må du foreta tilkoblinger før installasjon. Vær forsiktig så du ikke lar kablene å bli innviklet. Plugg inn i stikkkontakten etter at installasjonen er fullført.

Under bruk

Innbrenning av bilde kan forekomme.

- Hvis du viser et stillbilde over en lengre periode, kan bildet bli brennes inn på skjermen. Det vil imidlertid forsvinne når vanlige bildebevegelser vises en stund.

Når det brukes polariserte solbriller, kan skjermen være usynlig.

- Dette fenomenet oppstår på grunn av avbøyningssegenskapene til det flytende krystallpanelet. Dette er ikke feil.

Røde, blå eller grønne prikker på skjermen er et LCD-spesifikt fenomen. Dette er ikke feil.

- Selv om LCD-skjermen er produsert med høypresisjonsteknologi, kan permanent belyste punkter eller ikke opplyste punkter være synlig på skjermen. Dette er ikke feil.

Tomme-modell	Forholdstall, døde piksler*
86	0,00009% eller mindre
75	0,00007% eller mindre
65	0,00005% eller mindre
55	0,00005% eller mindre
50	0,00005% eller mindre
43	0,00005% eller mindre

*: Beregnet i sub-piksel-enheter i henhold til ISO9241-307-standarden.

Avhengig av temperatur og fuktighet, kan ujevn lysstyrke observeres. Dette er ikke feil.

- Denne ujevnheten vil forsvinne når strøm tilføres kontinuerlig. Om ikke, snakk med distributøren.

Hvis skjermen ikke skal brukes for en lengre periode, kobles strømpluggen fra veggkontakten.

- Hvis du oppbevarer produktet i lengre perioder uten strømforsyning, må du ikke oppbevare det på et sted utsatt for direkte sollys.

Hvis strømmen øyeblikkelig blir avbrutt eller stoppet, eller hvis strømspenningen øyeblikkelig blir senket, er det ikke sikkert skjermen vil fungere som normalt.

- Hvis dette skulle skje, slår du av strømmen på skjermen og tilkoblede enheter og deretter på igjen.

Bildestøy kan oppstå hvis du kobler til/fra kabler koblet til inngangskontakter som for øyeblikket ikke brukes, eller hvis du slår strømmen til videoutstyret på/av, men dette er ikke en feilfunksjon.

Merknader for bruk av trådløs-LAN

Når skjermen settes opp på et sted hvor statisk elektrisitet ofte inntreffer, må tilstrekkelige antistatiske tiltak tas før bruk.

- Når skjermen brukes på et sted hvor statisk elektrisitet ofte inntreffer, som på et teppe, blir kommunikasjon med kablet LAN oftere frakoblet. I slikt tilfelle fjernes statisk elektrisitet og støykilden som kan skape problemer med en antistatisk matte, og kablet LAN kobles til på nytt.
- I sjeldne tilfeller blir LAN-koblingen deaktivert grunnet statisk elektrisitet eller støy. I slikt tilfelle slås strømmen av på skjermen og tilkoblede enheter, og deretter på igjen.

Skjermen virker kanskje ikke skikkelig på grunn av sterke radiobølger fra kringkastingstasjonen eller radioen.

- Hvis det er noe anlegg eller utstyr som sender ut sterke radiobølger nær installasjonsstedet, monter skjermen på et sted tilstrekkelig langt vekk fra kilden til radiobølgen. Eller pakk nettverkskabelen som er koblet til LAN-porten inn i litt metallfolie eller et metallrør som er jordet i begge ender.

Anmodning angående sikkerhet

Foreta sikkerhetsforanstaltninger mot følgende hendelser ved bruk av denne enheten.

- Personopplysninger kan lekke ut via enheten
- Uautorisert bruk av enheten av en tredjepart med onde hensikter
- Inngripen eller stopp av enheten av en tredjepart med onde hensikter

Ta tilstrekkelige sikkerhetsforanstaltninger.

- Angi et passord for LAN-kontroll og sett begrensninger for brukeren som utfører kontrollen.
- Gjør passordet ditt så vanskelig å gjette som mulig.
- Endre passordet ditt med jevne mellomrom.
- Panasonic Projector & Display Corporation eller dets tilknyttede selskaper vil aldri direkte be om passordet ditt. Ikke oppgi passordet ditt dersom du får slike forespørsler.
- Nettverket du kobler til gjennom må være sikret med en brannmur, etc.
- Når du avhender produktet, bør du tilbake stille alle data før du avhender det.

Rengjøring og vedlikehold

Dra først ut støpselet fra stikkkontakten.

Tørk forsiktig av overflaten av LCD-skjermen eller kabinettet med en myk klut for å fjerne skitt.

- For å fjerne skitt eller fingeravtrykk som sitter fast på overflaten av LCD-skjermen, fukter du en klut med nøytralt rengjøringsmiddel (1 del rengjøringsmiddel til 100 deler vann), vrir opp kluten godt og tørker av skitten. Tørk til slutt av all fuktighet med en tørr klut.
- Hvis det kommer vannråper inn i enheten, kan det oppstå problemer med driften.

Merknad

- Overflaten av LCD-skjermen har blitt spesialbehandlet. Ikke bruk en hard klut eller skrub overflaten for hardt, da det kan føre til skraper på overflaten.

Bruk av en kjemisk klut

- Ikke bruk en kjemisk klut på overflaten av LCD-skjermen.
- Følg den kjemiske klutens instruksjoner for å bruke den på kabinettet.

Unngå kontakt med flyktige stoffer som insektssprayer, løsemidler og tynnere.

- Dette kan føre til skade på kabinettet eller avskalling av lakken. La den heller ikke være i kontakt med en overflate av gummi eller PVC i lengre tid.

Fjern støv og smuss fra ventilasjonshullene.

- Avhengig av bruksmiljøet kan støv feste seg i nærheten av ventilasjonshullene. Hvis den interne avkjølingen av denne enheten eller sirkulasjonen av eksosvarme forverres, kan det føre til redusert lysstyrke eller funksjonsfeil. Rengjør og fjern støv fra ventilasjonshullene.
- Mengden støv og smuss som fester seg avhenger av installasjonsstedet og brukstiden.

Avhending

Når du avhender produktet, kontakt dine lokale myndigheter eller forhandler og spør om de korrekte fremgangsmåtene for avhending.

Ikke demonter produktet før avhending.

Tilbehør

Medfølgende tilbehør

Kontroller at du har tilbehøret og artiklene som er vist.

Strømkabel

TH-86EQ3W

(Ca. 2 m)

- 1JP155AF1U

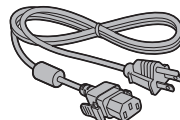

- 2JP155AF1W

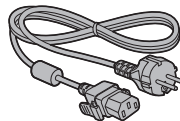

- 3JP155AF1W

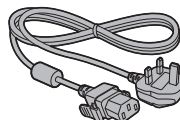

TH-75EQ3W, TH-65EQ3W, TH-55EQ3W,
TH-50EQ3W, TH-43EQ3W

(Ca. 2 m)

- 1JP143CQ2U

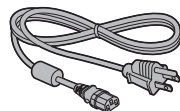

- 2JP143EQ2W

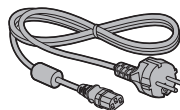

- 3JP143EQ2W

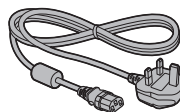

Fjernkontrollsender × 1

- DPVF2599ZC/X1



Batterier for fjernkontrollen × 2

(type AAA/R03/LR03)



Klemmer (store) × 2

- DPVF1654ZA

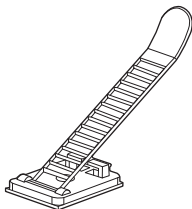

OBS

- Lagre små deler på passende måte, og hold dem vekk fra små barn.
- Delenummerne for tilbehør er gjenstand for endring uten forvarsel. (Det faktiske delenummeret kan variere fra de som er vist over.)
- Hvis du har mistet tilbehør må du kjøpe dem fra forhandleren. (Tilgjengelig fra kundestøtte)
- Kast emballasjematerialet på passende måte etter utpakking.

Batterier til fjernkontroll

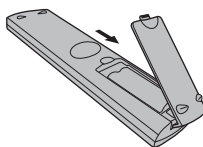

Åpne batteridekslet.

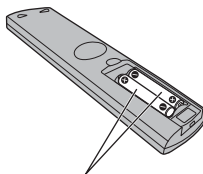

Sett inn batterier og lukk batteridekslet.

(Sett inn ved å begynne fra ⊖ siden.)

Type AAA/R03/LR03

Merknad

- Feil innsetting av batteriene kan føre til batterilekkasje og rust som vil ødelegge fjernkontrollen.
- Avhending av batterier må skje på en miljøvennlig måte.

Ta følgende forholdsregler.

1. Batterier skal alltid byttes ut i par.
2. Ikke kombiner et brukt batteri med et nytt.
3. Ikke bland batterityper (f.eks. mangandioksid-baserte batterier og alkaliske batterier osv.).
4. Ikke forsøk å lade opp, ta fra hverandre eller brenne brukte batterier.
5. Ikke brenn eller ta batteriene fra hverandre.

I tillegg må ikke batterier utsettes for sterk varme som fra solskinn, brann eller lignende.

Forsiktighetsregler ved flytting

86-tommers modell | 75-tommers modell

65-tommers modell

Skjermen har bærehåndtak. Bruk disse ved flytting.

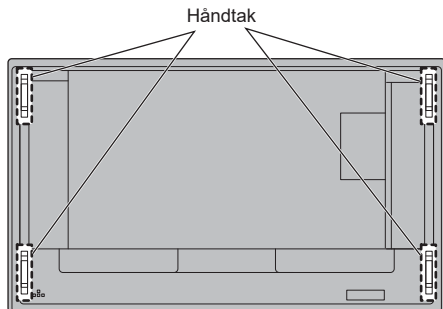

Merknad

- Ikke hold andre deler enn håndtakene.
- Følgende antall personer er nødvendige for å bære denne enheten.

86-tommers modell | 75-tommers modell: 4 eller flere

65-tommers modell | 55-tommers modell | 50-tommers modell

43-tommers modell: 2 eller flere

Hvis dette ikke følges, kan enheten falle og føre til skade.

- Når enheten bæres, må LCD-skjermen holdes vertikal.

Å bære enheten med LCD-skjermens overflate pekende opp eller ned kan føre til deformasjon av skjermen, eller intern skade.

- Ikke hold øvre, nedre, høyre eller venstre ramme eller hjørnene på enheten. Ikke hold forsiden av LCD-skjermen. Slike deler må heller ikke støtes borti.

Dette kan skade LCD-skjermen.

I tillegg kan skjermen sprekke og føre til skade.

Kensington sikkerhet

Sikkerhetssporet i denne enheten er kompatibelt med Kensington sikkerhetsspor.

86-tommers modell | 75-tommers modell | 65-tommers modell

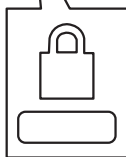
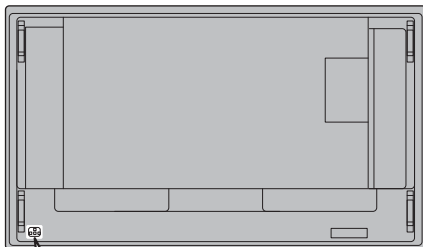

55-tommers modell | 50-tommers modell | 43-tommers modell

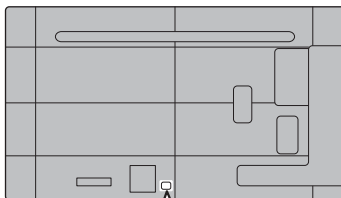

Øyebolt 86-tommers modell 75-tommers modell

Skjermen har hull for feste av øyebolter (M10). Bruk dem til å henge opp skjermen når du monterer den. Bruk øyebolten kun for midlertidig henging eller flytting for installasjon. Bolten kan ikke brukes til å henge opp skjermen permanent.

Monteringsposisjoner for øyebolter (kan kjøpes i butikk)

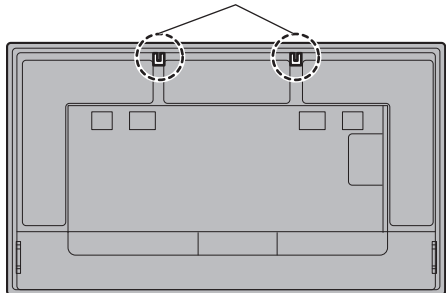

Fest øyebolten på øyeboltsmonteringsposisjonen (to steder).

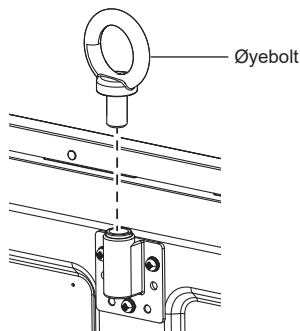

Merknad

- Installasjon bør utføres av en profesjonell installatør.
- Ikke heng opp skjermen med kun 1 øyebolt.
- Bruk kommersielt tilgjengelige M10 øyebolter med en skaftlengde på 12 mm til 40 mm som tilfredsstiller belastningstilstanden for produktkvalitet.
- Bruk ISO 3266-standard øyebolter. Bruk også ISO-standarddeler (wire osv.) til opphenging.
- Hengevinkelen bør være 60° eller mer.

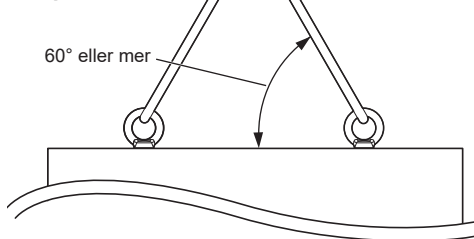
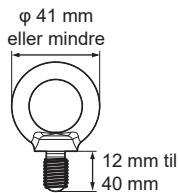

Tilkoblinger

Tilkobling og feste for strømledning / kabelfeste

86-tommers modell

Baksiden av enheten



Feste av strømkabel

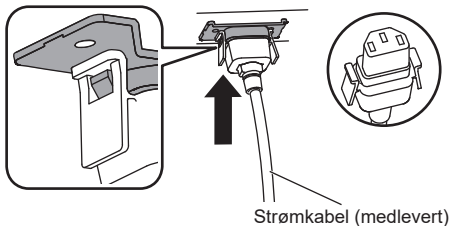

Koble kontakten til skjermen.

Plugg i koblingen til den klikker.

Merknad

- Sørg for at koblingen er låst på både venstre og høyre side.

Plugg fra strømledningen

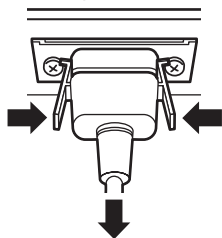

Koble fra kontakten ved å trykke på de to knottene.

Merknad

- Ikke bruk en vekselstrømskabel der knottene er skadet. Hvis den brukes med skadede knotter, kan en dårlig kobling mellom pluggen i vekselstrømskabelen og AC IN-tilkoblingen (vekselstrømtilkoblingen). For reparasjon av vekselstrømskabelen, ta kontakt med forhandleren hvor du kjøpte produktet.
- Når strømledningen skal frakobles, må du passe på at den kobles fra ved stikkkontakten først.
- Den medfølgende strømledningen kun for bruk med denne enheten. Ikke bruk det til andre formål.

75-tommers modell | 65-tommers modell | 55-tommers modell

50-tommers modell | 43-tommers modell

Baksiden av enheten

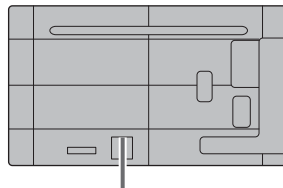

Stikk strømledningen helt inn til den sitter fast på baksiden av enheten.

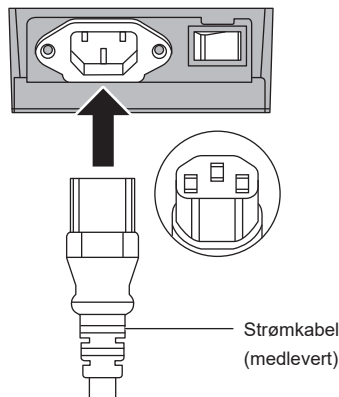

Merknad

- Når strømledningen skal frakobles, må du passe på at den kobles fra ved stikkkontakten først.
- Den medfølgende strømledningen kun for bruk med denne enheten. Ikke bruk det til andre formål.

Feste av kabel

Merknad

- 2 klemmer leveres med denne enheten. Fest kablene som vist nedenfor.

Hvis du trenger flere klemmer, kan de kjøpes fra din forhandler. (Tilgjengelig fra kundestøtte)

[86-tommers modell](#) | [75-tommers modell](#) | [65-tommers modell](#)

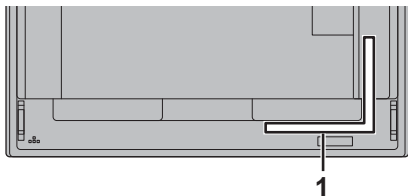

[55-tommers modell](#) | [50-tommers modell](#) | [43-tommers modell](#)

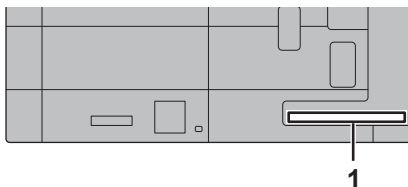

1 For signalkabel: klemme

1. Festing av klemmen

Merknad

- Tørk av skitt, som støv, vann og olje på overflaten for festene, og fest klemmen på overflaten ved å trykke hard på den.
- Når klemmen er festet, kan den ikke gjenbrukes. Vær sikker på posisjonen før du fester den.

Fjern tapen på baksiden, og fest klemmen på den flate overflaten.

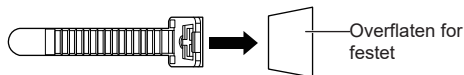

2. Bunting av kablene

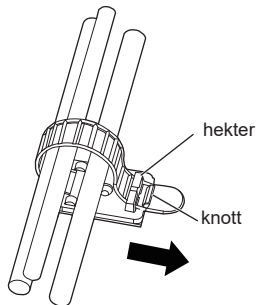

For å løсне:

Fjern båndet fra knotten, og trekk ut enden av båndet.

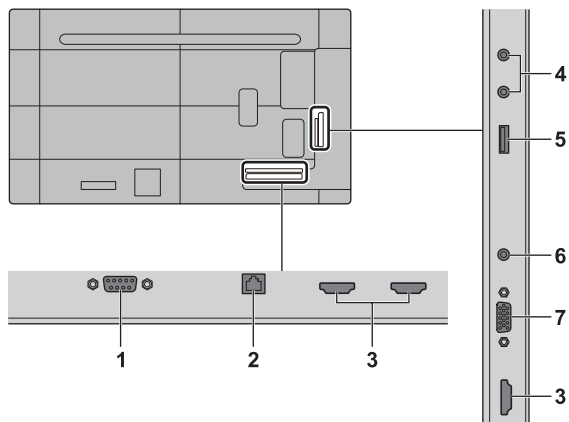

1 SERIAL IN: **SERIELL inngangskontakt**
Styr skjermen ved å koble den til en PC.

2 LAN: **LAN-terminal**
Styr skjermen ved å koble den til nettverket.

**3 HDMI IN 1,
HDMI IN 2,
HDMI IN 3:** **HDMI-inngangskontakt**
Koble til videoutstyr som videospiller eller DVD-spiller etc.

- Bruk en kommersielt tilgjengelig HDMI-kabel (i samsvar med HDMI-standarden) som støtter 4K.

4 AUDIO OUT: **Analog lydutgangskontakt**
Kobles til lydutstyr med analog lydinnngangskontakt.

5 USB: **USB-terminal**
Koble til USB-minnet for å spille av mediefiler fra USB-minnet eller kloner USB-data osv. Denne kan også brukes som en strømforsyning på opptil 5 V / 2 A til en ekstern enhet ved bildevisning.

6 AUDIO IN: **Lydinnngangskontakt**

7 PC IN: **PC-inngangskontakt**
Koble til videokontakten på PC-en.

Før tilkobling

- Før kablene tilkobles må bruksinstruksjonene for den eksterne enheten som skal tilkobles leses nøye gjennom.
- Slå av strømmen til alle enheter før kabler tilkobles.
- Merk følgende punkter før tilkobling av kablene. Forsømmelse av dette kan føre til feil.
 - Når en kabel kobles til enheten eller en anordning koblet til selve enheten, må du berøre nærliggende metallobjekter for å eliminere statisk elektrisitet fra kroppen din før du utfører arbeide.
 - Ikke bruk unødvendig lange kabler for å koble en anordning til enheten eller enhetskroppen. Jo lengre kablet er, jo mer følsom for støy vil den være. Ettersom det å bruke en kabel mens den er oppkveilet får den til å opptre til en antenne, er den mer mottagelig for støy.
 - Ved tilkobling av kabler, setter du dem rett inn i tilkoblingsterminalen for enheten som kobles til, slik at jording kobles til først.
- Anskaff enhver tilkoblingskabel som er nødvendig for å koble den eksterne anordningen til systemet, som enten ikke følger med anordningen, eller er tilgjengelig som et valg.
- Hvis den ytre formen på en plugg på en tilkoblingskabel er stor, kan den komme i kontakt med pluggen på en nærliggende tilkoblingskabel. Bruk en tilkoblingskabel med passende pluggstørrelse for portinnretting.
- Når du kobler til nettverkskabel med pluggdeksel, skal du være oppmerksom på at dekselet kan komme i kontakt med bakdekselet og gjøre det vanskelig å koble kablet fra igjen.
- Noen PC-modeller er ikke kompatible med enheten.
- Bruk kabelkompensator når du kobler anordninger til enheten med lange kabler. Ellers vil kanskje ikke bildet vises korrekt.

Identifisering kontroller

Skjermen

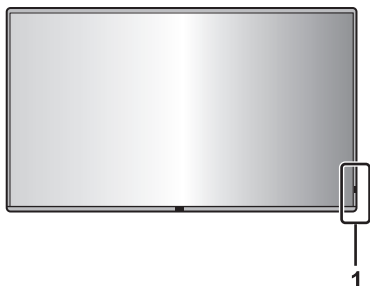

1 Strømindikator/fjernkontrollsensor

Strømindikatoren lyser opp.

**Når strømmen til enheten er PÅ
(Strømknapp (O/I) (enhet): PÅ)**

- Bildet er vist: Blå
- Når enheten går i hvilemodus: Oransje eller lilla

Når enheten går i hviletilstand med de følgende funksjonene: Lilla

- Hviletilstand når [Power save mode] er satt til [Disable]
- Hviletilstand når [Power Management]-funksjonen er aktivert
- Hviletilstand når [Setup Timer]-funksjonen er i bruk
- Hviletilstand når [Quick start] er satt til [On]

Hviletilstander under andre forhold enn de ovennevnte: Oransje

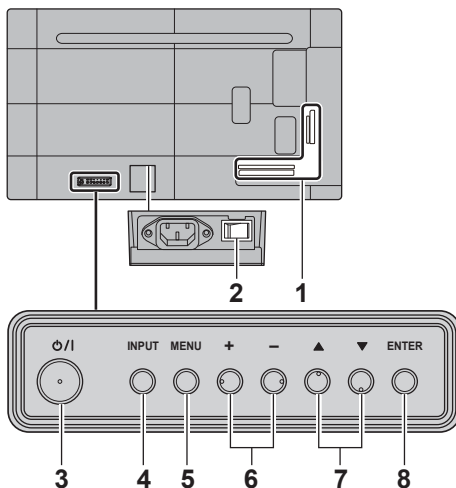

1 Ekstern inngangs-/utgangsport

Kobler til videoutstyr, PC, etc. (se side 15)

2 Hovedstrømbryter (O/I) (enhet)

Slår hovedstrømmen AV (O) eller PÅ (I).

Å slå <Hovedstrømbryter> PÅ og AV er det samme som å sette inn og trekke ut strømkontakten.

Slå først hovedstrømmen PÅ (I), før du slår strømmen AV eller PÅ ved hjelp av strømbryteren på enhetens fjernkontroll.

3 Strømknapp (O/I) (enhet)

Når <Hovedstrømbryter> på skjermen er slått PÅ (I), bruker du denne knappen for å slå på strømmen eller la enheten gå inn i hviletilstand.

4 INPUT (enhet)

Velger tilkoblet enhet.

5 MENU (enhet)

Viser menyskjermen.

6 + (enhet) / - (enhet)

Justerer volumet.

På hovedskjermen, bytter innstillinger eller justerer innstillingsnivå.

7 ▲ (enhet) / ▼ (enhet)

Velger innstillingselement på menyskjermen.

8 ENTER (enhet)

Konfigurerer elementet på menyskjermen.

Merknad

- For å få lyd fra de innebygde høyttalerne i enheten, sørg for å stille inn [Speaker] i [Sound] menyen.

Fjernkontrollsender

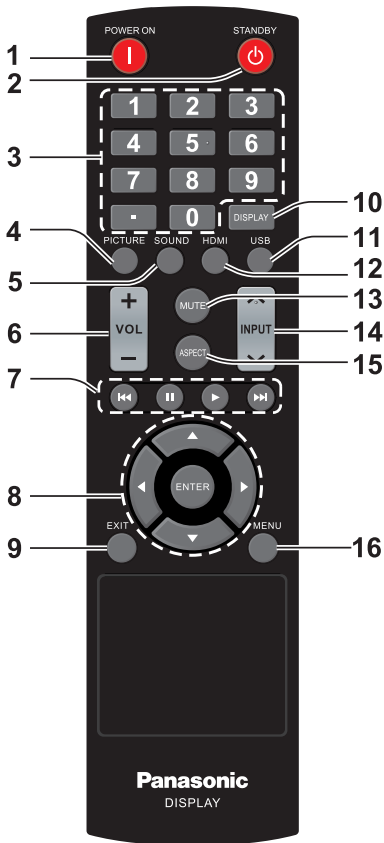

1 POWER ON knapp (|)

- Slår strømmen på (bilde vises) når skjermen er slått av (hviletilstand).

2 STANDBY knapp (⏻)

- Slår strømmen av (hviletilstand) når skjermen er skrudd på.

3 Sifferknapper (0 - 9) / ·

- Tast inn numre i LAN-innstillinger og kloning av USB-data.

4 PICTURE

- Juster bildemodus.

5 SOUND

- Viser et skjermbilde for å endre lyd kvaliteten på skjermen.
Hver gang <SOUND> trykkes inn, endres innstillingen som følger.
Diskant → Bass

6 VOL + / VOL -

- Justerer lyd volumnivået.

7 Navigasjonstaster (⏪, II, ►, ⏩)

- Brukes i USB-menyen og HDMI CEC-funksjonen.

8 ENTER / markørknapper (▲ ▼ ◀ ▶)

- Brukes for å betjene menyskjermene.

9 EXIT

- Slår av menyskjermbilder.

10 DISPLAY

- Viser informasjon om skjermen.

11 USB

- Skifter til USB-inngang.

12 HDMI

- Bytter til HDMI-inngang.

13 MUTE

- Demping av lyd på/av.

14 INPUT ▲ / ▼

- Bytter inngang som skal vises på skjermen.

15 ASPECT

- Endre størrelsesforholdet.

16 MENU

- Trykk for å åpne OSD-menyen.

Merknad

- I denne manualen, er knappene til fjernkontrollen og enheten indikert som < >.

(Eksempel: <INPUT>.)

Denne operasjonen er hovedsaklig forklart for knappene på fjernkontrollen, men du kan også betjene enheten med knappene på enheten når knappene er de samme.

Basiskontroller

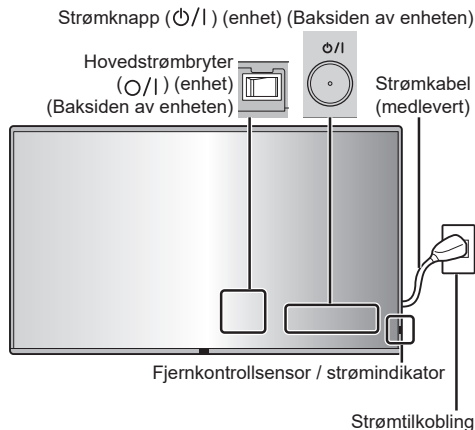

Betjen ved å peke fjernkontrollen direkte mot enhetens fjernkontrollsensor.



Merknad

- Ikke plasser et hindre mellom fjernkontrollsensoren på hovedenheten og fjernkontrollen.
- Bruk fjernkontrollen foran fjernkontrollsensoren eller fra et område hvor sensoren kan ses.
- Når du retter fjernkontrollen direkte mot sensoren på hovedenheten, bør avstanden fra fremre del av fjernkontrollsensoren være ca. 7 m eller mindre. Avhengig av vinkelen, kan betjeningsavstanden være kortere.
- Ikke utsett fjernkontrollsensoren på hovedenheten for direkte sollys eller sterkt lysstoffbelysning.

1 Koble strømledningens kontakt til skjermen.

(se side 13)

2 Koble pluggen til utgangskontakten.

Merknad

- Når strømledningen skal frakobles, må du passe på at den kobles fra ved stikkkontakten først.
- Innstillingene vil kanskje ikke være lagret hvis strømpluggen frakobles umiddelbart etter endring av innstillinger gjennom menyen på skjermen. Koble fra strømkabelen etter en lang nok tidsperiode. Eller koble fra strømpluggen etter å ha slått av strømmen med fjernkontrollen, RS-232C-kontrollen eller LAN-kontrollen.

3 Slå PÅ enhetens (I) <Hovedstrømbryter (⏻/⏻)>.

4 Trykk på <Strømknapp (⏻/⏻)> på enheten for å slå PÅ strømmen på enheten.

- Strømindikator: Blå (bilde vises.)
- Betjening med fjernkontrollen er mulig når <Hovedstrømbryter> er PÅ (I) og indikatorlyset lyser.
- Når strømindikatoren lyser, er det ikke nødvendig å trykke på <Strømknapp (⏻/⏻) (enhet)> på enheten. Bruk fjernkontrollen slik at strømindikatoren blir blå (bilde vises).

■ For å slå strømmen PÅ/AV med fjernkontrollen

For å slå strømmen på

- Når <Hovedstrømbryter> er PÅ (I) (strømindikator – oransje eller lilla), trykker du på <POWER ON-knappen (I)>, og så blir bildet vist.
- Strømindikator: Blå (bilde vises.)

For å slå strømmen av (hviletilstand)

- Når <Hovedstrømbryter> er PÅ (I) (strømindikator – blå), trykker du på <STANDBY-knappen (⏻)>, og så slås strømmen av.
- Strømindikator: oransje eller lilla (standby)

Merknad

- Etter at strømpluggen er frakoblet, vil strømindikatoren forbli på en stund. Dette er ikke feil.

■ Når enheten slås på for første gang.

Følgende skjerm vil vises.

Når du stiller inn [Quick start], velger du [On] med ◀▶ og trykker på <ENTER>.

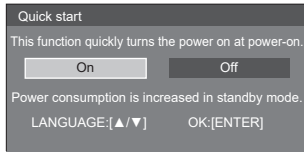

Merknad

- Hvis du plasserer markøren på [On] i innstillingene til [Quick start], vil følgende melding vises: "Power consumption is increased in standby mode."
- Når punktene er satt, vil skjermene ikke bli vist neste gang enheten slås på. Hvert punkt kan tilbakestilles i følgende menyer.
[Quick start]
- OSD-språket kan velges med ▲▼.

Spesifikasjoner

Modellnr.

86-tommers modell): TH-86EQ3W

75-tommers modell): TH-75EQ3W

65-tommers modell): TH-65EQ3W

55-tommers modell): TH-55EQ3W

50-tommers modell): TH-50EQ3W

43-tommers modell): TH-43EQ3W

Strømforsyning

86-tommers modell)

110 – 240 V ~ (110 – 240 V vekselstrøm),
50/60 Hz, 4,5 – 2,2 A

75-tommers modell)

110 – 240 V ~ (110 – 240 V vekselstrøm),
50/60 Hz, 2,9 – 1,4 A

65-tommers modell)

110 – 240 V ~ (110 – 240 V vekselstrøm),
50/60 Hz, 2,5 – 1,3 A

55-tommers modell)

110 – 240 V ~ (110 – 240 V vekselstrøm),
50/60 Hz, 1,9 – 1,0 A

50-tommers modell)

110 – 240 V ~ (110 – 240 V vekselstrøm),
50/60 Hz, 1,6 – 0,8 A

43-tommers modell)

110 – 240 V ~ (110 – 240 V vekselstrøm),
50/60 Hz, 1,3 – 0,7 A

Strømforbruk*1

86-tommers modell)

336 W

75-tommers modell)

217 W

65-tommers modell)

184 W

55-tommers modell)

142 W

50-tommers modell)

119 W

43-tommers modell)

93 W

Standby-tilstand

0,5 W

LCD-skjerm

86-tommers modell)

86-tommers ADS-skjerm (Direct LED baklys),
16:9 sideforhold

75-tommers modell)

75-tommers ADS-skjerm (Direct LED baklys),
16:9 sideforhold

65-tommers modell)

65-tommers ADS-skjerm (Direct LED baklys),
16:9 sideforhold

55-tommers modell)

55-tommers VA-skjerm (Direct LED baklys),
16:9 sideforhold

50-tommers modell)

50-tommers VA-skjerm (Direct LED baklys),
16:9 aspektforhold

43-tommers modell)

43-tommers ADS-skjerm (Direct LED baklys),
16:9 sideforhold

Skjermstørrelse

86-tommers modell)

1 895,0 mm (B) × 1 065,9 mm (H) × 2 174,2 mm
(diagonal) / 74,60 tommer (B) × 41,96 tommer (H) ×
85,60 tommer (diagonal)

75-tommers modell)

1 649,6 mm (B) × 927,9 mm (H) × 1 892,7 mm
(diagonal) / 64,94 tommer (B) × 36,53 tommer (H) ×
74,51 tommer (diagonal)

65-tommers modell)

1 428,4 mm (B) × 803,5 mm (H) × 1 638,9 mm
(diagonal) / 56,23 tommer (B) × 31,63 tommer (H) ×
64,52 tommer (diagonal)

55-tommers modell)

1 209,6 mm (B) × 680,4 mm (H) × 1 387,8 mm
(diagonal) / 47,62 tommer (B) × 26,78 tommer (H) ×
54,63 tommer (diagonal)

50-tommers modell)

1 095,8 mm (B) × 616,4 mm (H) × 1 257,3 mm
(diagonal) / 43,14 tommer (B) × 24,26 tommer (H) ×
49,50 tommer (diagonal)

43-tommers modell)

941,1 mm (B) × 529,4 mm (H) × 1 079,8 mm
(diagonal) / 37,05 tommer (B) × 20,84 tommer (H) ×
42,51 tommer (diagonal)

Ant. piksler

8 294 400

(3 840 (Horisontalt) × 2 160 (Vertikalt))

Størrelse (B × H × D)

86-tommers modell

1 929 mm × 1 100 mm × 96 mm
(eksklusiv håndtak: 70 mm) /
75,95 tommers × 43,31 tommers × 3,76 tommers
(eksklusiv håndtak: 2,74 tommers)

75-tommers modell

1 684 mm × 962 mm × 96 mm
(eksklusiv håndtak: 70 mm) /
66,28 tommers × 37,87 tommers × 3,76 tommers
(eksklusiv håndtak: 2,74 tommers)

65-tommers modell

1 463 mm × 838 mm × 94 mm
(eksklusiv håndtak: 69 mm) /
57,58 tommers × 32,97 tommers × 3,68 tommers
(eksklusiv håndtak: 2,72 tommers)

55-tommers modell

1 242 mm × 713 mm × 66 mm /
48,89 tommers × 28,06 tommers × 2,60 tommers

50-tommers modell

1 129 mm × 649 mm × 66 mm /
44,43 tommers × 25,56 tommers × 2,60 tommers

43-tommers modell

973 mm × 562 mm × 65 mm /
38,31 tommers × 22,10 tommers × 2,56 tommers

Størrelse

86-tommers modell

Ca. 46,0 kg / 101,5 pund netto

75-tommers modell

Ca. 35,6 kg / 78,5 pund netto

65-tommers modell

Ca. 27,1 kg / 59,8 pund netto

55-tommers modell

Ca. 15,6 kg / 34,4 pund netto

50-tommers modell

Ca. 13,5 kg / 29,8 pund netto

43-tommers modell

Ca. 10,7 kg / 23,6 pund netto

Driftsforhold

Temperatur

0 °C – 40 °C (32 °F – 104 °F)*2

Fuktighet

20 % – 80 % (ingen kondensering)

Driftstid

18 timer/døgn

Terminaler for tilkobling

HDMI IN 1

HDMI IN 2

HDMI IN 3

TYPE A kontakt*3 × 3

Lydsignal:

Lineær PCM (samplingsfrekvenser: 48 kHz,
44,1 kHz, 32 kHz)

AUDIO IN

Stereo mini-jack (M3) × 1; 0,5 Vrms

PC IN

Mini D-sub 15 Pin (kompatibel med DDC2B) × 1

AUDIO OUT

RCA-kontakt, 0,5 Vrms

Utgang: Variabel (-∞ – 0 dB)

(1 kHz 0 dB inngang, 10 kΩ last)

SERIAL IN

Ekstern kontrollkontakt

D-sub 9-pin × 1:

RS-232C-kompatibel

LAN

Kommunikasjonsmetode:

RJ45, 10BASE-T / 100BASE-TX

USB

USB-tilkobling × 1, TYPE A

DC 5 V / 2,0 A

Lyd

Høyttalere

φ 30 mm × 2 × 2 stykk

Ljudutgang

20 W [10 W + 10 W] (10 % THD)

Fjernkontrollsender

Strømkilde

DC 3 V (batteri (AAA/R03/LR03 type) × 2)

Rekkevidde

Ca. 7 m (22,9 fot)

(ved bruk direkte foran fjernkontrollsensoren)

Størrelse

Ca. 91 g / 3,21 unser (inkludert batterier)

Størrelse (B × H × D)

48 mm × 27 mm × 190 mm /

1,89 tommer × 1,06 tommer × 7,48 tommer

*1: (Tilstand ved utsendelse)

*2: Omgivelsestemperatur for å bruke denne enheten på høytliggende steder (1 400 m (4 593 fot) og høyere og under 2 800 m (9 186 fot) over havnivået): 0 °C til 35 °C (32 °F til 95 °F)

*3: VIERA LINK støttes ikke.

Merknad

- Utførelse og spesifikasjoner kan endres uten varsel. Vekt og dimensjoner er omtrentlige.

Programvarelisens

Dette produktet inneholder følgende programvare:

- (1) programvare utviklet uavhengig av eller for Panasonic Projector & Display Corporation,
- (2) programvare som er eid av en tredjepart og lisensiert til Panasonic Projector & Display Corporation,
- (3) programvaren er lisensiert under GNU General Public License, versjon 2.0 (GPL V2.0),
- (4) programvaren er lisensiert under GNU LESSER General Public License, versjon 2.1 (LGPL V2.1) og/eller
- (5) programvare som har annen åpen kildekode enn programvare lisensiert under GPL V2.0 og/eller LGPL V2.1.

Programvaren kategorisert som (3) - (5) distribueres i håp om at den vil være nyttig, men UTEN NOEN GARANTI, uten selv underforståtte garantier om SALGBARHET eller EGNETHET FOR ET SPESIELT FORMÅL.

Etter minst tre (3) år fra dette produktet er levert, vil Panasonic Projector & Display Corporation gi tredjeparter som kontakter oss på kontaktinformasjonen gitt nedenfor, for en kostnad som ikke overstiger kostnaden vår for fysisk distribusjon av kildekode, en komplett maskinlesbar kopi av den tilsvarende kildekoden dekket under GPL V2.0, LGPL V2.1 eller andre lisenser med plikt til å gjøre det, samt opphavsrettighetene derav.

Kontaktinformasjon:

oss-cd-request@gg.jp.panasonic.com

Merknad om AVC/VC-1/MPEG-4

Dette produktet er lisensiert under AVC patentporteføljelisen, VC-1 patentporteføljelisen og MPEG-4 visuell patentporteføljelisen for personlig bruk av en forbruker eller andre bruksområder som den ikke mottar godtgjørelse for, for å (i) kode video i overensstemmelse med AVC-standard, VC-1-standard og MPEG-4 visuell standard ("AVC/VC-1/MPEG-4 Video") og/eller (ii) dekode AVC/VC-1/MPEG-4-video som er blitt kodet av en forbruker engasjert i en personlig aktivitet og/eller ble anskaffet fra en videoleverandør lisensiert til å levere AVC/VC-1/MPEG-4-video. Ingen tillatelse gis til eller innbefatter annet bruk. Tilleggsinformasjon kan fås fra MPEG LA, LLC. Se <http://www.mpegla.com>.

Brukerinformasjon om innsamling av gammelt utstyr og brukte batterier

Bare for EU og land med retursystemer



Slike symboler på produkter, emballasje, og/eller på medfølgende dokumenter betyr at brukte elektriske/elektroniske produkter og batterier ikke må blandes med vanlig husholdningsavfall. For riktig håndtering og gjenvinning av gamle produkter og brukte batterier, vennligst lever dem til innsamlingssteder i samsvar med nasjonal lovgivning.

Ved riktig håndtering av disse produktene og batteriene, hjelper du til med å spare verdifulle ressurser og forhindre potensielle negative effekter på menneskers helse og miljø.

For mer informasjon om innsamling og gjenvinning vennligst ta kontakt med din kommune. Ukorrekt håndtering av dette avfallet kan medføre straffansvar, i overensstemmelse med nasjonal lovgivning.



Merknader for batterisymbolet (nederste symbol)

Dette symbolet kan bli brukt i kombinasjon med et kjemisk symbol. I dette tilfellet etterkommer det kravet satt av direktivet for det kjemikaliet det gjelder.

Kundenotert informasjon

Modellnummeret og serienummeret til dette produktet står på bakpanelet. Du bør skrive ned dette serienummeret i ruten nedenfor og beholde denne boken, pluss kjøpsbeviset, som en permanent oversikt over ditt kjøp for å hjelpe til med identifikasjon i tilfelle tyveri eller tap, og for garantiservice.

Modellnummer

Serienummer

Produsert av:

Panasonic Projector & Display Corporation
2-15 Matsuba-cho, Kadoma City, Osaka 571-8503, Japan

Importør:

Panasonic Connect Europe GmbH
Hagenauer Strasse 43, 65203 Wiesbaden, Tyskland

Autorisert representant i EU:

Panasonic Connect Europe GmbH
Panasonic Testing Centre
Winsbergring 15, 22525 Hamburg, Tyskland

Panasonic Projector & Display Corporation

2-15 Matsuba-cho, Kadoma City, Osaka 571-8503, Japan
Web Site : <https://docs.connect.panasonic.com/prodisplays>

© Panasonic Projector & Display Corporation 2026

Norsk

Trykket i Kina