

## Navodila za uporabo Osnovni vodnik

Zaslon UHD LCD Za poslovno uporabo

**Slovenščina**

Št.  
modela

**TH-86EQ3W** 86-palčni model

**TH-75EQ3W** 75-palčni model

**TH-65EQ3W** 65-palčni model

**TH-55EQ3W** 55-palčni model

**TH-50EQ3W** 50-palčni model

**TH-43EQ3W** 43-palčni model

### Kazalo

Pomembno varnostno obvestilo	3
Varnostni ukrepi	4
Previdnostni ukrepi za uporabo	7
Dodatki	9
Previdnostni ukrepi med premikom	11
Varnost Kensington	11
Vijak z obročem	12
Priključki	13
Identifikacija krmiljenja	17
Osnovni nadzor	19
Tehnični podatki	21
Licenca za programsko opremo	24



#### Pred uporabo preberite navodila

Za več informacij o tem izdelku preberite "Navodila za uporabo – Funkcionalni priročnik".

Če želite prenesti "Navodila za uporabo – Funkcionalni priročnik", obiščite spletno mesto Panasonic na naslovu (<https://docs.connect.panasonic.com/prodisplays/>).

- Ta navodila so skupna za vse modele ne glede na pripone številke modela.
- Seznanite se s temi navodili pred uporabo enote in jih shranite za kasnejšo uporabo.
- Ilustracije in zasloni v teh navodilih za uporabo so slike za ponazoritev in se lahko razlikujejo od dejanskih.
- Ilustracije z opisom, v teh navodilih za uporabo, v glavnem temeljijo na 55-palčnem modelu.



**4K**  
PROFESSIONAL  
\*Dejanska ločljivost:  
3840 x 2160p

**HDMI™**

**HEVC Advance™**  
Covered by patents at [patentlist.accessadvance.com](http://patentlist.accessadvance.com)

**OPOZORILO:  
TA IZDELEK VSEBUJE GUMBASTO  
BATERIJO**



- NEVARNOST ZAUŽITJA: Ta izdelek vsebuje gumbasto baterijo.
- V primeru zaužitja ali vstavljanja v kateri koli del telesa lahko v 2 urah ali prej pride do SMRTI ali hudih telesnih poškodb.
- Baterija je nevarna, nove in rabljene baterije HRANITE ZUNAJ DOSEGA OTROK.
- Če sumite, da je bila baterija pogoltnjena ali vstavljena v kateri koli del telesa, takoj poiščite zdravniško pomoč.

Za ohranitev skladnosti s predpisi o elektromagnetni združljivosti uporabljajte oklopljene kable za povezavo naslednjih priključkov: vhodni priključek HDMI, vhodni priključek D-sub in vhodni priključek RS-232C.

Samo za ZDA (Kalifornija)

Ta izdelek vsebuje gumbno baterijo CR iz litija, ki lahko vsebuje delce perklorata – upoštevajte posebno ravnanje. Glejte [www.dtsc.ca.gov/hazardouswaste/perchlorate](http://www.dtsc.ca.gov/hazardouswaste/perchlorate)

Samo za Evropsko unijo



Ta oznaka CE velja za baterije, ki so dobavljene z izdelkom, in označuje, da baterije izpolnjujejo zahteve Uredbe o baterijah (EU) 2023/1542.

**Opomba:**

Pojavi se lahko odtis slike. Če dlje časa na zaslonu prikažete mirujočo sliko, lahko slika ostane na ekranu. Vendar pa bo izginila, ko se nekaj časa prikazuje slika v gibanju.

**Informacije o blagovnih znamkah**

- PressIT je blagovna znamka družbe Panasonic Projector & Display Corporation.
- Microsoft, Windows, Internet Explorer in Microsoft Edge so registrirane blagovne znamke ali blagovne znamke družbe Microsoft Corporation v Združenih državah in/ali drugih državah.
- Mac, macOS in Safari so blagovne znamke družbe Apple Inc., registrirane v Združenih državah Amerike in drugih državah.
- PJLink je registrirana ali čakajoča blagovna znamka na Japonskem, Združenih državah in drugih državah in regijah.
- Uporabniki v Združenih državah Amerike: Crestron®, Crestron Connected®, logotip Crestron Connected in XiO Cloud® so blagovne znamke ali registrirane blagovne znamke družbe Crestron Electronics, Inc. v Združenih državah Amerike in/ali drugih državah. Programska oprema Crestron Connected® je last družbe Crestron Electronics, Inc. in je združljiva s storitvijo Crestron XiO Cloud®. Uporabniki zunaj Združenih držav Amerike: Crestron, Crestron Connected, logotip Crestron Connected in XiO Cloud so blagovne znamke ali registrirane blagovne znamke družbe Crestron Electronics, Inc. v Združenih državah Amerike in/ali drugih državah. Programska oprema Crestron Connected je last družbe Crestron Electronics, Inc. in je združljiva s storitvijo Crestron XiO Cloud.

**CRESTRON  
CONNECTED**

- Izrazi HDMI, visokoločljivostni večpredstavnostni vmesnik HDMI (High-Definition Multimedia Interface), trgovska podoba HDMI in logotipi HDMI so blagovne znamke ali registrirane blagovne znamke družbe HDMI Licensing Administrator, Inc.

Če podjetje ali blagovne znamke izdelka niso izrecno navedene, so te blagovne znamke v celoti spoštovane.

# Pomembno varnostno obvestilo

## OPOZORILO

- 1) Za preprečitev škode, ki lahko povzroči nevarnost požara ali udara, ne izpostavljajte naprave kapljanju ali brizganju.  
Na enoto ne postavljajte posod z vodo (vaze za rože, skodelice, kozmetiko itd.). (vključno na police nad napravo itd.)  
Na ali nad enoto ne postavljajte virov odprtih plamen, kot so prižgane sveče.
- 2) Ne odstranite pokrova, da ne bi prišlo do električnega udara. V notranjosti ni delov, ki bi jih lahko popravil uporabnik sam. Servisiranje prepustite usposobljenemu servisnemu osebju.
- 3) Ne odstranite ozemljitvenega pola z električnega vtikača. Ta naprava je opremljena z ozemljitvenim tipom el. vtikača s tremi vtiči. Ta vtičač lahko postavite samo v ozemljitveni tip el. vtičnice. To je varnostna funkcija. Če ne morete vstaviti vtikača v vtičnico, se obrnite na električarja.  
Ne izničite namena ozemljitvenega pola.
- 4) Za preprečitev električnega udara poskrbite, da je ozemljitveni pol na vtikaču električnega kabla dobro priključen.

## PREVIDNO

Ta naprava je namenjena uporabi v okoljih, ki so relativno brez elektromagnetnih polj.

Uporaba naprave v bližini virov močnih elektromagnetnih polj, oziroma kjer električni hrup prekriva vhodne signale, lahko povzroči migetanje slike in zvoka ali povzroči pojavljanje motnje, kot je šum.

Uporaba naprave v bližini virov močnih elektromagnetnih polj oziroma kjer električni hrup prekriva vhodne signale, lahko povzroči nepravilno delovanje funkcije senzorja.

Da se prepreči možnost poškodbe te naprave, jo hranite stran od virov močnih elektromagnetnih polj.

## OPOZORILO:

Ta oprema je v skladu z razredom A standarda EN55032/CISPR32. V stanovanjskem okolju lahko ta oprema povzroči radijske motnje.

## POMEMBNE INFORMACIJE: Nevarnost za stabilnost

Zaslona nikoli ne postavite na nestabilno mesto. Zaslona lahko pade in povzroči hude osebne poškodbe ali smrt. Številne poškodbe, še posebej otrok, se lahko prepreči s preprostimi previdnostnimi ukrepi, kot so:

- Uporaba omaric ali stojal, ki jih priporoča proizvajalec zaslona.
- Uporaba samo tistega pohištva, ki lahko na varen način podpira zaslon.
- Zagotovitev, da zaslon ne visi čez rob podpornega pohištva.
- Zaslona ne namestite na visoko pohištvo (na primer kredence ali knjižne police), ne da bi zasidrali pohištvo in zaslon na ustrezno podporo.
- Zaslona ne namestite na krpo ali druge materiale, ki so morda med zaslonom in podpornim pohištvom.
- Otroke izobrazite o nevarnostih plezanja po pohištvu, da bi dosegli zaslon ali njegove krmilnike.

Če boste obstoječi zaslon obdržali in premestili, zanj velja isto, kot je navedeno zgoraj.

# Varnostni ukrepi

## OPOZORILO

### ■ Nastavitev

**Ta LCD zaslon je namenjen za uporabo samo z naslednjimi opcijskimi dodatki.**

Uporaba katerih koli drugih opcijskih dodatkov lahko povzroči nestabilnost in s tem posledično možnost telesne poškodbe.

Podstavek in konzola za namestitvev na steno iz sklopa dodatne opreme. Za namestitev vprašajte pooblaščenega prodajalca.

Za namestitev je potrebno v nadaljevanju navedeno število oseb.

[86-palčni model] [75-palčni model]: 4 ali več

[65-palčni model] [55-palčni model] [50-palčni model]

[43-palčni model]: 2 ali več

#### • Podstavek

[75-palčni model] [65-palčni model]: TY-ST75PE9

[55-palčni model]: TY-ST55PE9

[50-palčni model] [43-palčni model]: TY-ST43PE9

#### • Stenski nosilec\*1

[86-palčni model] [75-palčni model] [65-palčni model]:

TY-WK98PV1

#### • Programska oprema za zgodnje opozarjanje (osnovna licenca/3-letna licenca):

Serijska ET-SWA100\*2

\*1: Ta izdelek je mogoče kupiti v ZDA in na Japonskem.

\*2: Pripona številke dela se lahko razlikuje glede na vrsto licence.

### Opomba

#### • Številka delov dodatkov so predmet sprememb brez obvestila.

• [86-palčni model] [75-palčni model] [65-palčni model]:

Pri namestitvi konzole za namestitev na steno odstranite 2 spodnja ročaja.

Pravilno in pazljivo namestite podstavek ali konzolo za namestitev na steno in se pred tem seznanite s priloženimi navodili za uporabo. Prav tako poskrbite, da preprečite padec.

Nismo odgovorni za morebitno škodo izdelka itd., do katere pride zaradi napak v namestitvenem okolju podstavka ali konzole za namestitev na steno, kar velja tudi v času garancijskega roka.

Majhni deli lahko predstavljajo nevarnost zadušitve, če jih pogoltnete po nesreči. Majhne dele hranite proč od majhnih otrok. Zavrzite nepotrebne majhne dele in druge predmete, vključno z embalažo in plastičnimi vrečkami/ listi, da preprečite majhnim otrokom igranje z njimi, saj lahko to vodi do nevarnosti zadušitve.

Ekran ne postavljajte na površine pod naklonom ali nestabilne površine in poskrbite, da ekran ne vidi čez rob podstavka.

- Ekran lahko pade ali se prevrne.

Enoto namestite v prostor z minimalnimi vibracijami in ki lahko podpira težo enote.

- Padec ali padanje enote lahko povzroči telesno poškodbo ali okvaro.

Previdno – samo za uporabo s konzolo za namestitev na steno, ki je v skladu z UL, z minimalno težo/obremenitvijo, glejte tehnične podatke. (glejte stran 22)

Če želite ekran namestiti navpično, mora biti indikator vklopa/izklopa na vrhu.

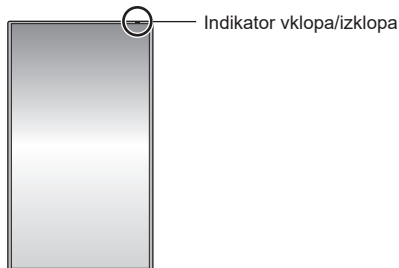

- Če ga namestite v drugih smereh, nastaja toplota, ki lahko povzroči požar ali poškoduje ekran.

**Pri uporabi te enote obvezno upoštevajte varnostne ukrepe, da preprečite padec enote.**

- Če pride do potresa ali se otrok povzpne na enoto, lahko enota pade in povzroči telesno poškodbo.

**Ne nameščajte enote z zaslonom iz tekočih kristalov obrnjenim navzgor.**

- Obstajajo pogoji za posamezno metodo namestitve, okoliško temperaturo, povezave in nastavitve. Če ga namestite v drugih pogojih, nastaja toplota, ki lahko povzroči požar ali poškoduje ekran.

**Previdnostni ukrepi pri nameščanju na steno ali podstavek**

- Namestitev mora opraviti strokovnjak za nameščanje. Nepravilna namestitev ekrana lahko vodi do nesreče in povzroči smrt ali resno telesno poškodbo. Uporabite opcijski podstavek. (glejte stran 4)
- Pri nameščanju na steno morate uporabiti navedeni nosilec za pritrditev na steno (dodatna oprema) ali nosilec za pritrditev na steno, ki je v skladu s standardi VESA.

[86-palčni model]: VESA 600 × 400

[75-palčni model]: VESA 600 × 400

[65-palčni model]: VESA 400 × 400

[55-palčni model]: VESA 400 × 400

[50-palčni model]: VESA 400 × 400

[43-palčni model]: VESA 200 × 200

(glejte stran 7)

- Pred namestitvijo preverite, da je kraj nameščanja dovolj čvrst in lahko podpira težo ekrana in stenskega visečega nosilca za zaščito pred padci.
- Če izdelek prenehate uporabljati, za njegovo takojšnjo odstranitev prosite strokovnjaka.
- Pri namestitvi zaslona na steno, preprečite stik pritrditvenih vijakov in napajalnega kabla s kovinskimi predmeti v zidu. V primeru stika s kovinskimi predmeti v zidu lahko pride do električnega udara.

### ■ Pri uporabi LCD ekrana

Ekran je zasnovan za delovanje na 110–240 V ~, 50/60 Hz.

**V primeru težav ali okvare nemudoma prenehajte z uporabo.**

**V primeru težave odklopite električni vtičak.**

- Iz enote prihaja dim ali neobičajen vonj.
- Občasno ni slike ali zvoka.
- V notranjost enote je ušla tekočina, kot je voda, ali tujski.
- Enota ima deformirane ali zlomljene dele.

**Če nadaljujete z uporabo enote v tem stanju, lahko s tem povzročite požar ali električni udar.**

- Električno vtičnico odklopite iz stenske vtičnice, nato pa stopite v stik s trgovcem za popravila.
- Da povsem odklopite napajanje tega ekrana, morate odklopiti vtičak električnega kabla s stenske vtičnice.
- Nikoli ne popravljate enote sami, saj je lahko to nevarno.
- Če želite v trenutku odklopiti vtičak električnega kabla, uporabite stensko vtičnico, ki je na dosegu roke.

**Ko je poškodovana, se enote en dotikajte neposredno z rokami.**

- Lahko pride do električnega udara.

**V ekran ne vstavljajte tujih predmetov.**

- Ne vstavljajte kovinskih ali vnetljivih predmetov v prezačevalne odprtine ali jih spuščajte na ekran, saj lahko s tem povzročite požar ali električni udar.

**Pokrova (omarice) ne odstranite in ne spreminjajte.**

- Visoke napetosti v notranjosti ekrana lahko povzročijo požar ali električne udare. V primeru pregleda, prilagoditve ali popravila, se obrnite na vašega lokalnega prodajalca Panasonic.

**Zagotovite, da je el. vtičak enostavno dostopen.**

**El. vtičak priključite na el. vtičnico s zaščitnim priključkom za ozemljitev.**

**Uporabljajte samo napajalni kabel, ki je priložen tej enoti.**

- V nasprotnem primeru lahko povzročite kratek stik, segrevanje itd., ki lahko posledično vodi do električnega udara ali požara.

**Priloženega napajalnega kabla ne uporabljajte z drugimi napravami.**

- V nasprotnem primeru lahko povzročite kratek stik, segrevanje itd., ki lahko posledično vodi do električnega udara ali požara.

**Napajalni kabel čistite redno, da ta ne postane preveč prašen.**

- Če se na vtiču nabira prah, lahko posledična vlažnost povzroči kratki stik, ki lahko povzroči električni udar ali požar. Električni vtič odklopite iz stenske vtičnice in ga obrišite s suho krpo.

**Ne prijemajte vtičak napajalnega kabla z mokrimi rokami.**

- S tem lahko povzročite električne udare.

**Električni vtič dobro vstavite v električno vtičnico (stran z izhodno vtičnico) in priključek za električno napajanje (stran glavne enote) do konca.**

- Če vtičak ni vstavljen v celoti, lahko pride do segrevanja, ki lahko povzroči požar. Če je vtičak poškodovan ali stenska vtičnica ni čvrsto pritrjena, ju ne uporabljajte.
- (86-palčni model): Poskrbite, da je konektor zaščiten tako na levi kot desni strani.

**Ne naredite ničesar, kar bi lahko poškodovalo električni napajalni kabel ali električni napajalni vtič.**

- Ne poškodujte kabla, ne modificirajte ga, nanj ne postavljajte težkih predmetov, ga segrevajte in ne nastavljajte ga v bližino vročih predmetov in kabla ne zvijajte, upogibajte ali vlecite. S tem lahko povzročite požar ali električni udar. Če je napajalni kabel poškodovan, ga odnesite na popravilo do lokalnega prodajalca Panasonic.

**Ne dotikajte se napajalnega kabla ali vtičaka neposredno z roko, ko sta ta poškodovana.**

- S tem lahko povzročite električni udar ali požar zaradi kratkega stika.

**Priložene baterije AAA/R03/LR03 držite proč od otrok. Če jih pomotoma pogoltnete, so lahko škodljive za telo.**

- Če sumite, da je otrok pogoltnil baterijo, se nemudoma obrnite na zdravnika.

**Da preprečite širjenje požara, izdelku ne približujte sveče ali druge vire odprtega vremena.**



## PREVIDNO

Na vrh ekrana ne postavljajte predmetov.

Prezračevanje na sme biti ovirano s prekrivanjem odprtih za prezračevanje s predmeti kot so časopisi, prti in zavese.

- S tem lahko povzročite pregrevanje ekrana, ki lahko privede do požara ali poškodbe ekrana.

Za zadovoljivo prezračevanje glejte stran 7.

Ekрана ne postavljate na mesto, kjer je lahko izpostavljen soli ali korozivnemu plinu.

- Pri tem lahko zaradi korozije ekran pade, kar lahko povzroči poškodbe. Prav tako pa se lahko enota pokvari.

To enoto mora nositi ali razpakirati naslednje številce oseb.

86-palčni model | 75-palčni model | **4 ali več**

65-palčni model | 55-palčni model | 50-palčni model

43-palčni model | **2 ali več**

- Če tega ne upoštevate, lahko enota pade na tla in s tem povzroči poškodbo.

Pri odklapanju električnega napajalnega kabla vedno povlecite vtič (stran z izhodno vtičnico)/ priključkom (stran glavne enote).

- Z vlečenjem za kabel se lahko slednji poškoduje, kar lahko povzroči električni udar ali požar zaradi kratkega stika.

Pred premikate ekran odklopite vse kable.

- Če ekran premaknete, ko so nekateri kabli še priključeni, se lahko kabli poškodujejo in s tem povzročijo požar ali električni udar.

Pred čiščenjem odklopite vtičač el. napajanja s stenske vtičnice kot varnostni ukrep.

- V nasprotnem primeru lahko povzročite električne udare.

Ne stopite na ali visite z ekrana ali podstavka.

- Lahko se prevrneta ali zlomita in povzročita telesno poškodbo. Še posebej bodite pozorni na otroke.

Pri vstavljanju baterije ne spreminjajte polarnosti (+ in -).

- Slabo ravnanje z baterijo lahko povzroči eksplozijo ali uhajanja iz nje, ter posledično požar, telesno poškodbo ali poškodbo okoliške lastnine.
- Pravilno vstavite baterijo v skladu z navodili. (glejte stran 10)

Ne uporabljajte baterij z odlepljeno ali odstranjeno zunanjo etiketo.

- Slabo ravnanje z baterijo lahko povzroči kratek stik, ter posledično požar, telesno poškodbo ali poškodbo okoliške lastnine.

Če iz baterije izteka tekočina, se je ne dotikajte z golimi rokami in po potrebi ukrepajte na naslednji način.

- Tekočina iz baterije na koži ali oblačilih lahko povzroči vnetje kože ali telesno poškodbo. Izperite s čisto vodo in takoj poiščite zdravniško pomoč.
- Če pride tekočina iz baterije v stik z očmi, lahko povzroči izgubo vida. V tem primeru si ne drgnite oči. Izperite s čisto vodo in takoj poiščite zdravniško pomoč.

Odstranite baterijo iz oddajnika daljinskega upravljalnika, če tega ne boste uporabljali dlje časa.

- Baterija lahko uhaja, se segreje, vžge ali počni, ter posledično povzroči požar ali poškoduje okoliško lastnino.

Iztrošene baterije takoj odstranite iz daljinskega upravljalnika.

- Če na baterije ne pazite, lahko pride do njihovega razlitja, segrevanja ali razpočenja.

Ne zažigajte ali lomite baterij.

- Baterije ne smejo biti izpostavljene prekomerni toploti, kot sta sončna svetloba, ogenj ali podobno.

Ne obračajte ekrana narobe.

Ne nameščajte enote z zaslonom iz tekočih kristalov obrnjenim navzgor.

# Previdnostni ukrepi za uporabo

## Previdnostni nasveti za namestitev

### Ekрана ne uporabljajte na prostem.

- Ekran je oblikovan za notranjo uporabo.

### Enoto namestite v prostor, ki lahko podpira težo enote.

- Padec ali padanje enote lahko povzroči telesne poškodbe.

### Enote ne nameščajte v bližini visokonapetostnega voda ali vira napajanja.

- Namestitev enote v bližini visokonapetostnega voda ali vira napajanja lahko povzroči motnje.

### Enoto namestite stran od toplotnih naprav.

- Če tega ne storite, lahko pride do skazitve omare ali okvare.

### Okoljska temperatura za uporabo te enote

- Pri uporabi enote pod 1 400 m (4 593 čevljev) nadmorske višine: 0 °C do 40 °C (32 °F do 104 °F)
- Okoliška temperatura za uporabo te enote pri visoki višini (1 400 m (4 593 čevljev) in višje ter nižje od 2 800 m (9 186 čevljev) nadmorske višine): Od 0 °C do 35 °C (od 32 °F do 95 °F)

### Ne nameščajte enote pri 2 800 m (9 186 čevljev) nadmorske višine ali višje.

- Če tega ne upoštevate, lahko skrajšate življenjsko dobo notranjih delov in povzročite okvare.

### Nismo odgovorni za morebitno škodo izdelka itd., ki nastane zaradi napak v instalacijskem okolju, tudi v času garancijskega roka.

### Prevažajte samo v pokončnem položaju!

- Prevoz enote z obrnjenim ekranom iz tekočih kristalov navzgor ali navzdol lahko poškoduje notranje vezje.

### Ne prijemajte ekrana iz tekočih kristalov.

- Ne pritiskajte s silo na ekran iz tekočih kristalov oziroma ne pritiskajte nanj s koničastim predmetom. Uporaba močne sile na ekranu iz tekočih kristalov lahko povzroči neravnine na plošči zaslona in s tem okvaro.

### Ne namestite izdelka na kraj, kjer je izdelek izpostavljen neposredni sončni svetlobi.

- Če je enota izpostavljena neposredni sončni svetlobi, tudi v prostoru, lahko povečana temperatura ekrana iz tekočih kristalov povzroči okvare.

### V primeru shranjevanja enoto hranite v suhem prostoru.

## Potreben prostor za zračenje

- Delovanje te enote je zagotovljeno pri okoljski temperaturi 40 °C (104 °F). Pri nameščanju enote v okvir ali ohišje poskrbite za zadostno prezračevanje z ventilatorjem ali prezračevalno luknjo, tako da je temperatura okolice (v okvirju ali ohišju), vključno s temperaturo na sprednji površini zaslona iz tekočih kristalov, lahko 40 °C (104 °F) ali manj.

### O uporabi vijakov v primeru uporabe stenskega visečega nosilca, ki je v skladu s standardi VESA

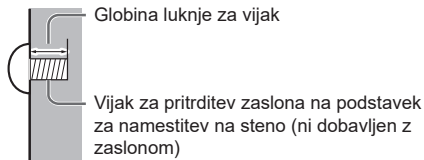

- Poskrbite, da bodo vsi vijaki dobro priviti.

(Pogled s strani)

Palčni model	Naklon vijaka za namestitev	Globina luknje za vijak	Vijak (količina)
86	600 mm × 400 mm	20 mm	M8 (4)
75	600 mm × 400 mm	20 mm	M8 (4)
65	400 mm × 400 mm	20 mm	M8 (4)
55	400 mm × 400 mm	18 mm	M6 (4)
50	400 mm × 400 mm	20 mm	M6 (4)
43	200 mm × 200 mm	16 mm	M6 (4)

## Opomba glede priključitve

### Odstranjevanje in priključitev napajalnega in povezovalnih kablov

- Če enoto namestite na steno ali če je napajalni kabel in povezovalne kable težko odstraniti oziroma priključiti, priključitev izvedite pred namestitvijo. Pazite, da se kabli ne zapletejo med seboj. Ko bo namestitev končana, vtičač napajalnega kabla priključite v vtičnico.

## Med uporabo

Pojavi se lahko odtis slike.

- Če dlje časa na zaslonu prikažete mirujočo sliko, lahko slika ostane na ekranu. Vendar pa bo izginila, ko se nekaj časa prikazuje slika v gibanju.

**Ko nosite polarizacijska sončna očala, je zaslon morda neviden.**

- Ta pojav se pojavi zaradi upogibnih lastnosti zaslona iz tekočih kristalov. To ni okvara.

**Rdeče, modre ali zelene pike na zaslonu so fenomen, ki je specifičen za plošče iz tekočih kristalov. To ni okvara.**

- Čeprav je zaslon iz tekočih kristalov izdelan z visoko preciznostno tehnologijo, se na zaslonu lahko pojavijo pike, ki vedno svetijo, ali pike, ki nikoli ne svetijo. To ni okvara.

Pačni model	Razmerje izpuščenja pik*
86	0,00009% ali manj
75	0,00007% ali manj
65	0,00005% ali manj
55	0,00005% ali manj
50	0,00005% ali manj
43	0,00005% ali manj

\*: Izračunano v podpikah v skladu s standardom ISO9241-307.

**Odvisno od temperature ali vlage, lahko opazite neenakomerno svetlobo. To ni okvara.**

- Ta neenakomernost izgine pri enakomernem toku. V nasprotnem primeru se obrnite na distributerja.

**Če ekrana ne boste uporabljali dlje časa, odklopite vtičnik električnega kabla s stenske vtičnice.**

- Če izdelek dlje časa hranite brez napajanja, ga ne shranite na mestu, izpostavljenem neposredni sončni svetlobi.

**Če se napajanje v trenutku prekine ali ustavi ali če se napetost v trenutku zniža, zaslon morda ne bo normalno deloval.**

- V tem primeru izklopite zaslon in priključene naprave ter jih nato ponovno vklopite.

**Pojavi se lahko šum v sliki, če povežete / odklopite priključene kable vhodnih priključkov, ki jih trenutno ne uporabljate, oziroma če izklopite ali vklopite video opremo, vendar ne gre za okvaro.**

## Opombe za uporabo ožičnega LAN

**Pri postavitvi ekrana v prostoru, kjer se večkrat pojavi statična elektrika, pred uporabo poskrbite za zadovoljive antistatične ukrepe.**

- Pri uporabi ekrana v prostoru, kjer se večkrat pojavi statična elektrika, kot na primer preproga, pride do številčnejšega izpada komunikacije prek ožičnega LAN-a. V tem primeru odstranite statično elektriko in vir šuma, ki lahko povzroča težave, z uporabo antistatične preproge in ponovno povežite ožičen LAN.
- V redkih primerih je povezava LAN prekinjena zaradi statične elektrike ali šuma. V tem primeru izklopite ekran in priključene naprave in jih nato ponovno vklopite.

**Ekran morda ne bo deloval pravilno zaradi močnih radijskih valov, ki jih oddajajo postaje ali radio.**

- Če se v bližini mesta namestitve nahaja objekt ali oprema, ki oddaja močne radijske valove, namestite ekran na mesto, ki je dovolj stran od vira radijskih valov. Oziroma, zavijte kabel LAN, ki je priključen na priključek LAN, z uporabo kosa kovinske folije ali kovinske cevi, ki je ozemljena na obeh koncih.

## Zahteva glede varnosti

**Pri uporabi te enote poskrbite za varnostne ukrepe, da preprečite spodnje nevarnosti.**

- Uhajanje osebnih podatkov prek te enote
- Nepooblaščen uporaba te enote s strani zlonamerne tretje osebe
- Motenje ali zaustavitev uporabe te enote s strani zlonamerne tretje osebe

**Poskrbite za zadovoljive varnostne ukrepe.**

- Nastavite geslo za upravljanje prek omrežja LAN in omejite uporabnika, ki izvaja upravljanje.
- Geslo mora biti dovolj dolgo, da ga je težko uganiti.
- Geslo spreminjajte v rednih časovnih presledkih.
- Podjetje Panasonic Projector & Display Corporation ali njegove podružnice nikoli ne bodo neposredno zahtevale vašega gesla. Ne razkrijte svojega gesla v primeru takšnih povpraševanj.
- Priključeno omrežje mora biti zaščiteno s požarnim zidom itd.
- Pri odlaganju izdelka v smeti, inicializirajte podatke preden ga odvržete v smeti.

## Čiščenje in vzdrževanje

### Najprej odstranite električni vtičač iz električne vtičnice.

Nežno obrišite površino ekrana iz tekočih kristalov ali omarice z uporabo mehke krpe, da odstranite umazanijo.

- Da odstranite trdovratno umazanijo ali prstne odtise na površini ekrana iz tekočih kristalov, zmočite krpo z razrečenim nevtralnimi detergentom (1 del detergenta na 100 delov vode), čvrsto jo ožmite in nato obrišite umazanijo. Na koncu s suho krpo obrišite mokre predele.
- Če v notranjost enote prodrejo kapljice vode, lahko pride do težav z delovanjem.

### Opomba

- Površina ekrana iz tekočih kristalov je posebej obdelana. Ne uporabljajte grobe krpe ali premočno drgnite površine, saj lahko poprsate površino.

### Uporaba krpe s kemičnim čistilom

- Ne uporabljajte krpe s kemičnim čistilom na površini ekrana iz tekočih kristalov.
- Upoštevajte navodila za krpo s kemičnim čistilom, če jo želite uporabiti na ohišju.

### Izogibajte se stikom z vnetljivimi snovmi kot so razpršila proti mrčesu, topila in razredčila.

- S tem lahko povzročite poškodbe omarice ali povzročite luščenje barve. Poleg tega ne pustite, da je dlje časa v stiku z gumo ali snovjo PVC.

### Odstranite prah in umazanijo iz prezračevalnih lukenj.

- Odvisno od okolja uporabe se prah lahko prilepi v bližini prezračevalnih lukenj. Če se notranje hlajenje enote ali kroženje izpušne toplote poslabša, lahko pride do zmanjšanja svetlosti ali okvare. Očistite in odstranite prah iz prezračevalnih lukenj.
- Količina lepljenega prahu in umazanije je odvisna od mesta namestitve in časa uporabe.

## Odlaganje v smeti

Pri odlaganju izdelka v smeti, se obrnite na lokalno oblast ali prodajalca za pravilne metode odlaganja.

Ne razstavljajte izdelka pred odlaganjem.

## Dodatki

### Priloženi dodatki

Preveriti, da ste prejeli prikazane dodatke in predmete.

#### Napajalni kabel

TH-86EQ3W

(pribl. 2 m)

- 1JP155AF1U

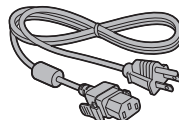

- 2JP155AF1W

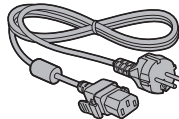

- 3JP155AF1W

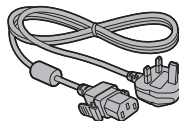

TH-75EQ3W, TH-65EQ3W, TH-55EQ3W,  
TH-50EQ3W, TH-43EQ3W

(pribl. 2 m)

- 1JP143CQ2U

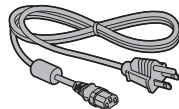

- 2JP143EQ2W

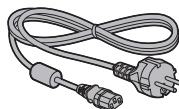

- 3JP143EQ2W

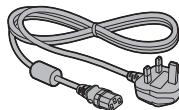

#### Oddajnik daljinskega upravljalnika × 1

- DPVF2599ZC/X1



**Baterije za oddajnik  
daljinskega upravljalnika × 2**  
(Tip AAA/R03/LR03)

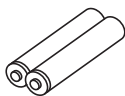

**Sponka (velika) × 2**

- DPVF1654ZA

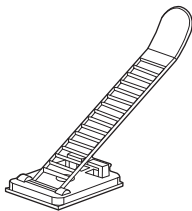

**Pozor**

- Majhne delce shranite na ustrezen način in jih hranite zunaj dosega majhnih otrok.
- Številke delov dodatkov so predmet sprememb brez obvestila. (Dejanska številka dela se lahko razlikuje od zgoraj prikazane.)
- V primeru izgube dodatkov jih kupite pri vašem prodajalcu. (Na voljo pri podpori za stranke)
- Ko iz embalaže vzamete predmete, le-to primerno odložite v smeti.

**Baterije daljinskega upravljalnika**

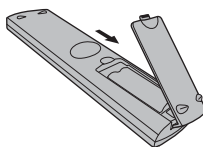

**Odprite pokrov za baterije.**

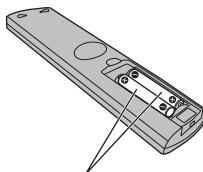

**Vstavite baterije in zaprite pokrov za baterije.**

(Vstavite tako, da začnete na strani ⊖.)

Tip AAA/R03/LR03

**Opomba**

- Nepravilna namestitvev baterij lahko povzroči puščanje baterije ali korozijo, ki bo poškodovala daljinski upravljalnik.
- Odlaganje baterij v smeti mora biti opravljeno na okolju prijazen način.

**Upoštevajte naslednje previdnostne ukrepe.**

1. Baterije vedno zamenjajte v paru.
2. Ne kombinirajte rabljenih baterij z novo.
3. Ne mešajte tipov baterij (na primer, baterije z manganovim dioksidom in alkalne baterije ipd.)
4. Rabljenih baterij ne skušajte napolniti, razstaviti, segreti ali zažgati.
5. Ne zažigajte ali lomite baterij.

Hkrati baterije ne smejo biti izpostavljene prekomerni toploti, kot sta sončna svetloba, ogenj ali podobno.

# Prevodnosti ukrepi med premikom

86-palčni model | 75-palčni model

65-palčni model

Zaslon ima ročaje za prenašanje. Primite jih med premikom.

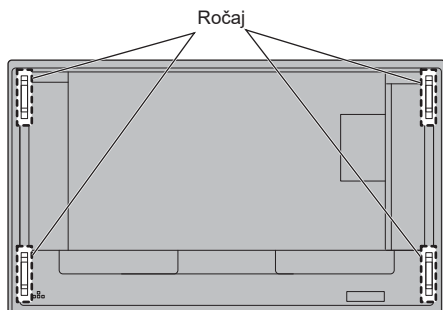

## Opomba

- Ne držite drugih delov, razen ročajev.
- To enoto mora nositi naslednje število oseb:  
86-palčni model | 75-palčni model: 4 ali več  
65-palčni model | 55-palčni model | 50-palčni model  
43-palčni model: 2 ali več

Če tega ne upoštevate, lahko enota pade na tla in s tem povzroči poškodbo.

- Med nošenjem enote mora biti ekran na tekoče kristale obrnjen navzgor.  
Nošenje enote s površino ekrana na tekoče kristale obrnjeno navzgor ali navzdol lahko deformira ekran ali povzroči notranjo škodo.

- Ne držite zgornji, spodnji, levi in desni del okvirja ali robov enote. Ne prijemajte sprednje površine ekrana na tekoče kristale. Prav tako teh delov ne izpostavljajte udarcem.

S tem lahko poškodujete ekran na tekoče kristale.

Prav tako lahko ekran počni in povzroči telesno poškodbo.

# Varnost Kensington

Varnostna reža te enote je združljiva z varnostno režo Kensington.

86-palčni model | 75-palčni model | 65-palčni model

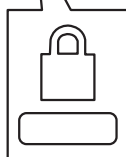
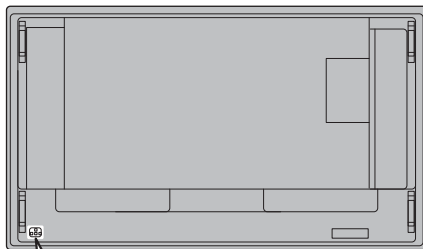

55-palčni model | 50-palčni model | 43-palčni model

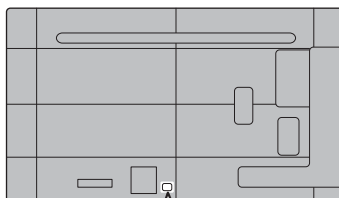

# Vijak z obročem

86-palčni model 75-palčni model

Zaslon ima luknje za pritrnitev vijakov z obročem (M10). Med nameščanjem jih uporabite, da obesite zaslon.

Vijak z obročem uporabite samo za začasno obešanje ali premikanje za namestitvev. Tega ne morete uporabiti za stalno obešanje.

Položaji namestitve vijaka z očesom  
(na voljo v trgovinah)

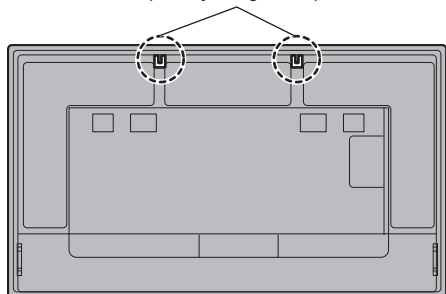

**Pritrdite vijak z obročem v vgradni položaj vijaka (dve mesti).**

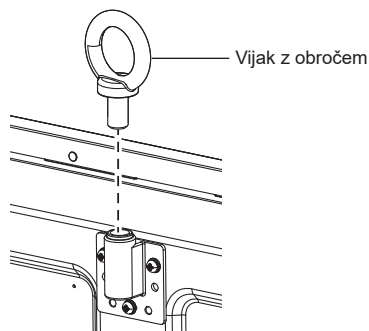

## Opomba

- Namestitvev mora opraviti usposobljen strokovnjak.
- Enote ne obesite samo za 1 vijak z očesom.
- Uporabite vijake M10 z očesom in dolžino navoja od 12 mm do 40 mm, ki so na voljo v prosti prodaji in imajo ustrezno nosilnost.
- Uporabite vijake z očesi po standardu ISO 3266. Poleg tega uporabite elemente za obešanje (žice, itd.) po standardu ISO.
- Kot obešanja mora biti 60° ali več.

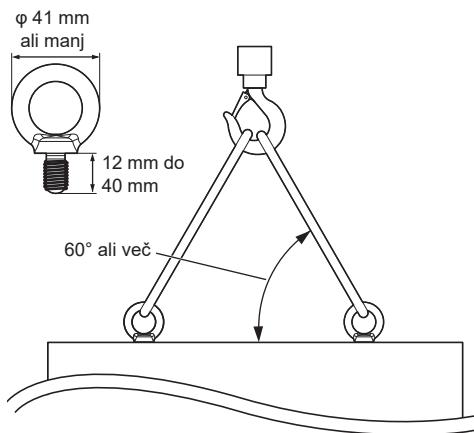

# Priključki

## Priključitev in pritrnitev napajalnega kabela / pritrnitev kabela

86-palčni model

Zadnja stran enote



### Pritrditev napajalnega kabela

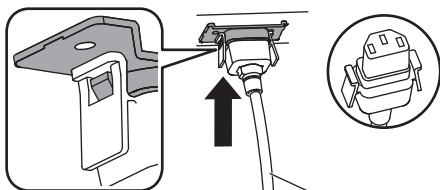

Napajalni kabel (priložen)

### Vstavite priključek v prikazovalno enoto.

Ko priključite konektor, morate zaslišati klik.

#### Opomba

- Poskrbite, da je konektor zaščiten tako na levi kot desni strani.

### Odstranjevanje napajalnega kabela

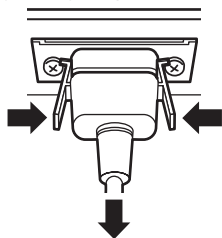

Odklopite priključek s pritiskom dveh gumbov.

#### Opomba

- Ne uporabljajte napajalnega kabela, katerega priključki so poškodovani. Če ga uporabite s poškodovanimi priključki, lahko pride do slabe povezave med priključkom kabela in vhodnim napajalnim kablom. Za popravilo napajalnega kabela se posvetujte s prodajalcem, kjer ste kupili izdelek.
- Pri odstranjevanju napajalnega kabela morate vedno odklopiti napajalni kabel na strani vtičnice.
- Priložen napajalni kabel je namenjen samo za uporabo s to enoto. Ne uporabljajte ga za druge namene.

75-palčni model 65-palčni model 55-palčni model

50-palčni model 43-palčni model

Zadnja stran enote

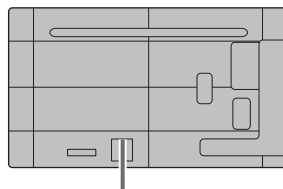

V celoti vstavite napajalni kabel v priključek na zadnji strani enote.

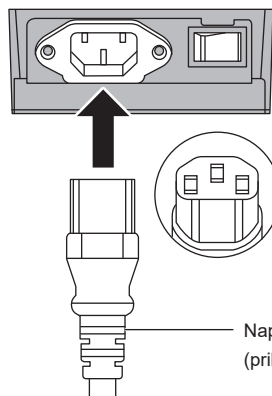

Napajalni kabel  
(priložen)

#### Opomba

- Pri odstranjevanju napajalnega kabela morate vedno odklopiti napajalni kabel na strani vtičnice.
- Priložen napajalni kabel je namenjen samo za uporabo s to enoto. Ne uporabljajte ga za druge namene.

## Pritrditev kabla

### Opomba

- Enoti so priložene 2 sponke. Kable pritrdite na mesto, kot je prikazano spodaj.

Če potrebujete več sponk, jih kupite pri vaše prodajalcu. (Na voljo pri podpori za stranke)

86-palčni model 75-palčni model 65-palčni model

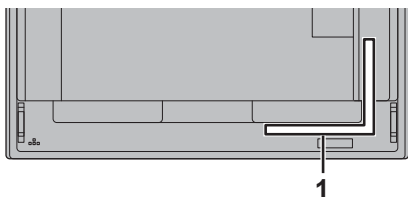

55-palčni model 50-palčni model 43-palčni model

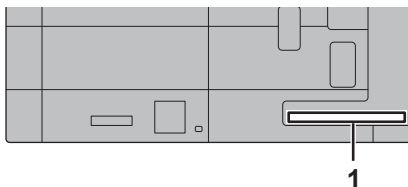

## 1 Za signalni kabel: sponka

### 1. Pritrdite sponko

#### Opomba

- Obrišite umazanijo, kot so prah, voda in olje, na pritrjeni površine in pritrdite sponko na pritrditveno površino s čvrstim potiskom.
- Ko je sponka pritrjena, je ne morete ponovno uporabiti. Pred pritrditvijo potrdite položaj pritrditve.

Odstranite trak na zadnji strani in pritrdite sponko na ravno površino.

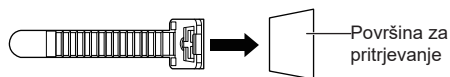

### 2. Spnite kable

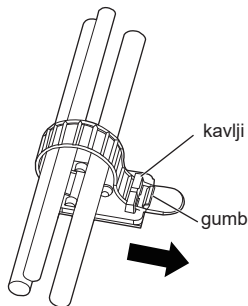

#### Da zrahljate:

Snemite trak z gumba in izvlecite konico traku.

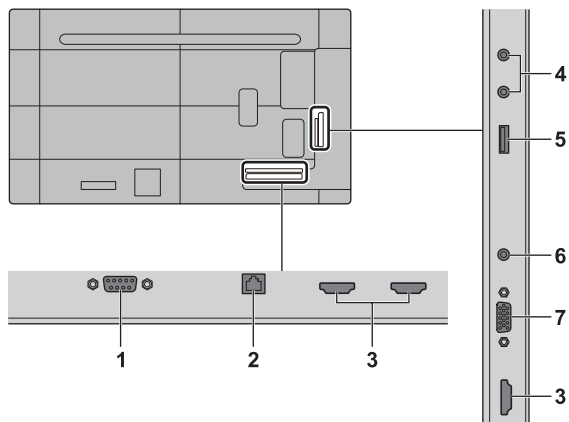

- 
- 1 SERIAL IN:** **Vhodni priključek SERIAL**  
Nadzirajte zaslon s priključitvijo na osebni računalnik.
- 
- 2 LAN:** **Terminal LAN**  
Nadzirajte zaslon s priključitvijo na omrežje.
- 
- 3 HDMI IN 1, HDMI IN 2, HDMI IN 3:** **Vhodni priključek HDMI**  
Priključite video opremo kot sta videorekorder ali predvajalnik DVD itd.
- Uporabite kabel HDMI, ki je običajno na voljo na tržišču (skladen s standardom HDMI), ki podpira 4K.
- 
- 4 AUDIO OUT:** **Izhodni priključek za analogni zvok**  
Priključite zvočno opremo za vhodni priključek za analogni zvok.
- 
- 5 USB:** **Terminal USB**  
Povežite pomnilnik USB, da lahko predvajate medijske datoteke USB, klonirate podatke USB itd. Prav tako ga lahko uporabite za napajanje zunanje naprave do 5 V/2 A, med prikazovanjem slike.
- 

- 
- 6 AUDIO IN:** **Vhodni priključek za zvok**
- 
- 7 PC IN:** **Vhodni priključek za osebni računalnik**  
Priključite ga na video priključek osebnega računalnika.
-

## Pred priključitvijo

- Preden priključite kable se seznanite z navodili za uporabo zunanje naprave, ki jo boste priključili.
- Preden priključite kable izklopite vse naprave.
- Preden priključite kable upoštevajte naslednje korake. V nasprotnem primeru lahko povzročite okvare.
  - Pred priključitvijo kabla na enoto ali priključitvijo naprave na samo enoto, se dotaknite katerega koli kovinskega predmeta v bližini, da odpravite statično elektriko iz telesa.
  - Ne uporabljajte nepotrebno dolgih kablov za priklop naprave na enoto ali ohišje enote. Daljši kot je kabel, bolj je dovzeten do motenj. Ker navit kabel deluje kot antena, je v takšnem stanju bolj dovzeten do motenj.
  - Pri priključitvi kablov jih vstavite naravnost v priključni terminal priključne naprave tako, da najprej povežete ozemljitev.
- Priskrbite kakršen koli kabel, ki je potreben za priključitev zunanje naprave na sistem in ni priložen napravi oziroma ni na voljo kot dodatek.
- Če je zunanja oblika vtikača povezovalnega kabla velika, lahko pride v stik z zunanjimi deli kot je zadnji pokrov ali vtikač sosednjega povezovalnega kabla. Uporabite povezovalni kabel z ustrezno velikim vtikačem za skladnost s priključkom.
- Pri priključevanju kabla LAN s pokrovom priključka bodite pozorni, saj lahko pokrov pride v stik z zadnjim pokrovom in s tem povzroči težave pri odklopu.
- Nekateri modeli osebnih računalnikov niso združljivi z enoto.
- Če na enoto priključite naprave z uporabo dolgih kablov, uporabite kabelski kompenzator. V nasprotnem primeru slika ne bo pravilno prikazana.

# Identifikacija krmiljenja

## Ekran

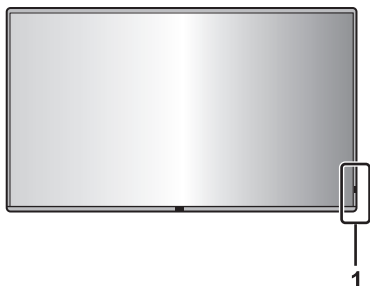

### 1 Indikator vklopa/izklopa/senzor daljinskega upravljalnika

Indikator vklopa/izklopa zasveti.

**Ko je električno napajanje enote VKLOPLJENO (Tipka za napajanje (⏻/⏻) (Enota): VKLOPLJENO)**

- Slika je prikazana: modra
- Kadar se enota preklopi v način v pripravljenosti: oranžna ali vijolična

**Kadar se enota preklopi v stanje pripravljenosti z naslednjimi funkcijami: vijolična**

- Stanje pripravljenosti, ko je možnost [Power save mode] nastavljena na [Disable]
- Stanje pripravljenosti, ko je aktivirana funkcija [Power Management]
- Stanje pripravljenosti, ko se uporablja funkcija [Setup Timer]
- Stanje pripravljenosti, ko je možnost [Quick start] nastavljena na [On]

**Stanja pripravljenosti v stanjih, ki niso navedena zgoraj: oranžna**

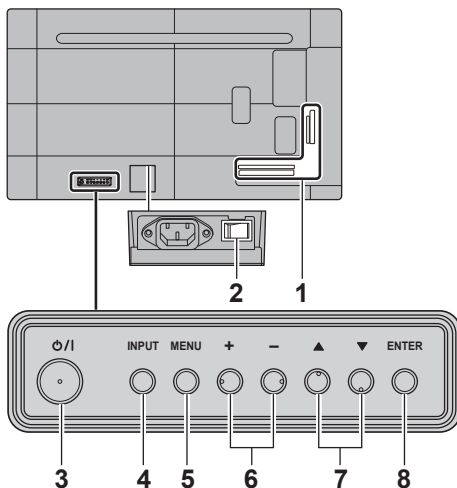

### 1 Zunanji vhodni/izhodni priključek

Priključitev na video opremo, osebni računalnik itd. (glejte stran 15)

### 2 Glavno stikalo napajanja (⏻/⏻) (Enota)

Izklopi (⏻) ali vklopi (⏻) glavno napajanje.

Vklop in izklop <Glavno stikalo napajanja> je enako kot priklop ali odklop električnega vtikača.

Najprej vklopite (⏻) glavno napajanje in nato izklopite ali vklopite napajanje z gumbom za vklop/izklop na daljinskem upravljalniku ali enoti.

### 3 Tipka za napajanje (⏻/⏻) (Enota)

Ko je <Glavno stikalo napajanja> zaslona vklopljeno (⏻), s tem gumbom vklopite napajanje ali preklopite enoto v stanje pripravljenosti.

### 4 INPUT (Enota)

Izbere priključeno napravo.

### 5 MENU (Enota)

Prikaže zaslon menija.

### 6 + (Enota) / - (Enota)

Prilagodite glasnost.

Na glavnem zaslonu preklopi nastavitve ali prilagodi nivo nastavitvev.

### 7 ▲ (Enota) / ▼ (Enota)

Konfigurira element nastavitve na zaslonu menija.

### 8 ENTER (Enota)

Konfigurira element na zaslonu menija.

#### Opomba

- Za predvajanje zvoka z vgrajenimi zvočniki enote nastavite možnost [Speaker] v meniju [Sound].

## Oddajnik daljinskega upravljalnika

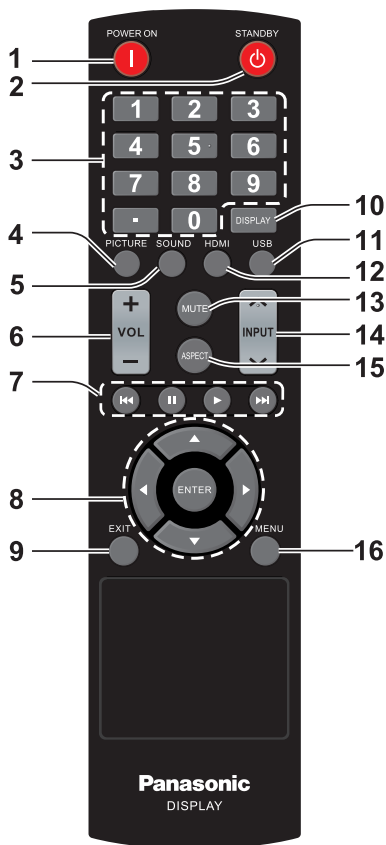

### 1 Tipka POWER ON ( I )

- Vklupi električno napajanje (prikaže se slika), če je zaslon izklopljen (v stanju pripravljenosti).

### 2 Tipka STANDBY ( ⏻ )

- Izklopi zaslon (v stanju pripravljenosti), če je ta vklopljen.

### 3 Numerične tipke ( 0 - 9 ) / ·

- Vnašanje števil v nastavitve LAN in kloniranje podatkov USB.

### 4 PICTURE

- Način prilagajanja slike.

### 5 SOUND

- Prikaže zaslon za spreminjanje kakovosti zvoka zaslona.  
Ob vsakem pritisku tipke <SOUND> se nastavev spremeni na naslednji način.  
Visoki toni → nizki toni

### 6 VOL + / VOL -

- Prilagodi nivo glasnosti.

### 7 Tipke za krmarjenje ( ⏪, II, ▶, ⏩ )

- Uporabljajo se v meniju USB in za funkcijo HDMI CEC.

### 8 ENTER / Tipka kazalca ( ▲ ▼ ◀ ▶ )

- Se uporablja za navigacijo po zaslonih menija.

### 9 EXIT

- Izklopi menijske zaslone.

### 10 DISPLAY

- Prikaže informacije o zaslonu.

### 11 USB

- Preklopi na vhod USB.

### 12 HDMI

- Preklopi na vhod HDMI.

### 13 MUTE

- Vkllop/izklop utišanja zvoka.

### 14 INPUT ▲ / ▼

- Preklopi vhod za prikaz na zaslonu.

### 15 ASPECT

- Sprememba razmerja višine/širine slike.

### 16 MENU

- Pritisnite za odprtje menija OSD.

#### Opomba

- V teh navodilih so tipke daljinskega upravljalnika in enote označene kot < >.

(Primer: <INPUT>.)

Delovanje je predvsem pojasnjeno s prikazom tipk daljinskega upravljalnika, vendar pa lahko prav tako uporabite tipke na enoti, če gre za enaki tipki.

# Osnovni nadzor

Tipka za napajanje (⏻/⏻) (Enota) (zadnja stran enote)

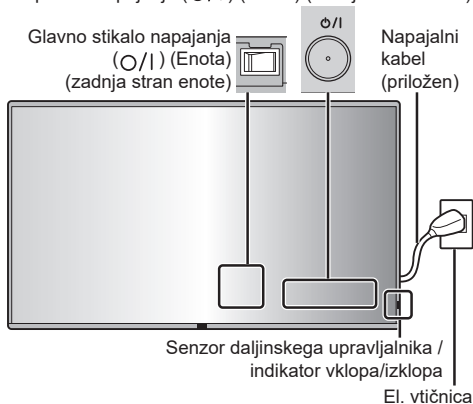

Za uporabo usmerite daljinski upravljalnik neposredno v senzor daljinskega upravljalnika v enoti.



## Opomba

- Med senzor daljinskega upravljalnika glavne enote in daljinski upravljalnik ne postavljajte ovire.
- Uporabljajte daljinski upravljalnik pred senzorjem daljinskega upravljalnika ali s kraja, kjer lahko vidite senzor.
- Ko neposredno usmerite daljinski upravljalnik v senzor daljinskega upravljalnika glavne enote, mora biti razdalja do sprednjega dela senzorja daljinskega upravljalnika pribl. 7 m ali manj. Odvisno odo kota, je lahko razdalja delovanja krajša.
- Ne izpostavljajte senzorja daljinskega upravljanima glavne enote neposredni sončni svetlobi ali močni fluorescentni svetlobi.

## 1 Priključite napajalni kabel na zaslon.

(glejte stran 13)

## 2 Priključite vtičač v vtičnico.

### Opomba

- Pri odstranjevanju napajalnega kabla morate vedno odklopiti napajalni kabel na strani vtičnice.
- Nastavitve morda ne bodo shranjene, če je napajalni kabel odklopljen takoj po spreminjanju nastavitve z uporabo menija na zaslonu. Odklopite vtičač po preteku dovolj časa. Oziroma, odklopite vtičač po izklopu daljinskega upravljalnika, kontrolnika RS-232C ali kontrolnika omrežja LAN.

## 3 Vključite (I) <Glavno stikalo napajanja (⏻/⏻)> na enoti.

## 4 Pritisnite <Tipka za napajanje (⏻/⏻)> na enoti za vklop napajanja enote.

- Indikator napajanja: Modra (slika je prikazana.)
- Ko je <Glavno stikalo napajanja> vključeno (I), indikator vklopa/izklopa zasveti in uporaba daljinskega upravljalnika je možna.
- Kadar indikator vklopa/izklopa sveti, ni treba pritisniti tipke <Tipka za napajanje (⏻/⏻) (Enota)> na enoti. Daljinski upravljalnik uporabite tako, da indikator vklopa/izklopa sveti modro (slika je prikazana).

## ■ Če želite vklopiti/izklopiti enoto z daljinskim upravljalnikom

### Za vklop napajanja

- Ko je <Glavno stikalo napajanja> vklopljeno ( | ) (indikator vklopa/izklopa – oranžna ali vijolična), pritisnite tipko <POWER ON ( | )> za prikaz slike.
- Indikator napajanja: Modra (slika je prikazana.)

### Za izklop napajanja (stanje v pripravljenosti)

- Ko je <Glavno stikalo napajanja> vklopljeno ( | ) (indikator vklopa/izklopa – modra), pritisnite tipko <STANDBY (Ⓛ)> za izklop.
- Indikator napajanja: Oranžna ali vijolična (v pripravljenosti)

#### Opomba

- Ko odklopite napajalni vtič, lahko indikator vklopa/izklopa nekaj časa sveti. To ni okvara.

## ■ Ko prvič vklopite enoto,

Se prikaže naslednji zaslon.

**Ko nastavljate funkcijo [Quick start], izberite možnost [On] s tipkama ◀▶ in pritisnite <ENTER>.**

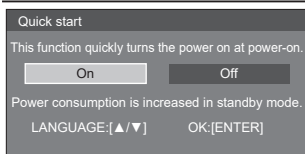

#### Opomba

- Če kazalec postavite na [On] na nastavitvi [Quick start], se na zaslonu prikaže naslednje sporočilo.  
"Power consumption is increased in standby mode."
- Ko so elementi nastavljeni, se zaslon ne bo več prikazal ob ponovnem vklopu naprave. Vsak element lahko ponastavite v naslednjih menijih.  
[Quick start]
- Jezik zaslonskega prikaza lahko izberete z ▲▼.

# Tehnični podatki

## Št. modela

86-palčni model: TH-86EQ3W

75-palčni model: TH-75EQ3W

65-palčni model: TH-65EQ3W

55-palčni model: TH-55EQ3W

50-palčni model: TH-50EQ3W

43-palčni model: TH-43EQ3W

## Napajanje

86-palčni model

110–240 V ~ (110–240 V izmeničnega toka),  
50/60 Hz, 4,5–2,2 A

75-palčni model

110–240 V ~ (110–240 V izmeničnega toka),  
50/60 Hz, 2,9–1,4 A

65-palčni model

110–240 V ~ (110–240 V izmeničnega toka),  
50/60 Hz, 2,5–1,3 A

55-palčni model

110–240 V ~ (110–240 V izmeničnega toka),  
50/60 Hz, 1,9–1,0 A

50-palčni model

110–240 V ~ (110–240 V izmeničnega toka),  
50/60 Hz, 1,6–0,8 A

43-palčni model

110–240 V ~ (110–240 V izmeničnega toka),  
50/60 Hz, 1,3–0,7 A

## Poraba električne energije\*1

86-palčni model

336 W

75-palčni model

217 W

65-palčni model

184 W

55-palčni model

142 W

50-palčni model

119 W

43-palčni model

93 W

### V stanju pripravljenosti

0,5 W

## Ekran LCD

86-palčni model

86-palčni ekran ADS (Direct LED z osvetlitvijo v ozadju), 16:9 razmerje višine/širine

75-palčni model

75-palčni ekran ADS (Direct LED z osvetlitvijo v ozadju), 16:9 razmerje višine/širine

65-palčni model

65-palčni ekran ADS (Direct LED z osvetlitvijo v ozadju), 16:9 razmerje višine/širine

55-palčni model

55-palčni ekran VA (Direct LED z osvetlitvijo v ozadju), 16:9 razmerje višine/širine

50-palčni model

50-palčni ekran VA (Direct LED z osvetlitvijo v ozadju), 16:9 razmerje višine/širine

43-palčni model

43-palčni ekran ADS (Direct LED z osvetlitvijo v ozadju), 16:9 razmerje višine/širine

## Velikost zaslona

86-palčni model

1 895,0 mm (Š) × 1 065,9 mm (V) × 2 174,2 mm  
(diagonala) / 74,60 palca (Š) × 41,96 palca (V) ×  
85,60 palca (diagonala)

75-palčni model

1 649,6 mm (Š) × 927,9 mm (V) × 1 892,7 mm  
(diagonala) / 64,94 palca (Š) × 36,53 palca (V) ×  
74,51 palca (diagonala)

65-palčni model

1 428,4 mm (Š) × 803,5 mm (V) × 1 638,9 mm  
(diagonala) / 56,23 palca (Š) × 31,63 palca (V) ×  
64,52 palca (diagonala)

55-palčni model

1 209,6 mm (Š) × 680,4 mm (V) × 1 387,8 mm  
(diagonala) / 47,62 palca (Š) × 26,78 palca (V) ×  
54,63 palca (diagonala)

50-palčni model

1 095,8 mm (Š) × 616,4 mm (V) × 1 257,3 mm  
(diagonala) / 43,14 palca (Š) × 24,26 palca (V) ×  
49,50 palca (diagonala)

43-palčni model

941,1 mm (Š) × 529,4 mm (V) × 1 079,8 mm  
(diagonala) / 37,05 palcev (Š) × 20,84 palcev (V) ×  
42,51 palcev (diagonala)

## Št. pik

8 294 400

(3 840 (vodoravno) × 2 160 (navpično))

## Mere (Š × V × G)

### 86-palčni model

1 929 mm × 1 100 mm × 96 mm  
(brez ročajev: 70 mm) /  
75,95 palca × 43,31 palca × 3,76 palca  
(brez ročajev: 2,74 palca)

### 75-palčni model

1 684 mm × 962 mm × 96 mm  
(brez ročajev: 70 mm) /  
66,28 palca × 37,87 palca × 3,76 palca  
(brez ročajev: 2,74 palca)

### 65-palčni model

1 463 mm × 838 mm × 94 mm  
(brez ročajev: 69 mm) /  
57,58 palca × 32,97 palca × 3,68 palca  
(brez ročajev: 2,72 palca)

### 55-palčni model

1 242 mm × 713 mm × 66 mm /  
48,89 palca × 28,06 palca × 2,60 palca

### 50-palčni model

1 129 mm × 649 mm × 66 mm /  
44,43 palca × 25,56 palca × 2,60 palca

### 43-palčni model

973 mm × 562 mm × 65 mm /  
38,31 palca × 22,10 palca × 2,56 palca

## Teža

### 86-palčni model

Pribl. 46,0 kg / 101,5 funte neto

### 75-palčni model

Pribl. 35,6 kg / 78,5 funte neto

### 65-palčni model

Pribl. 27,1 kg / 59,8 funte neto

### 55-palčni model

Pribl. 15,6 kg / 34,4 funte neto

### 50-palčni model

Pribl. 13,5 kg / 29,8 funte neto

### 43-palčni model

Pribl. 10,7 kg / 23,6 funte neto

## V stanju delovanja

### Temperatura

0 °C – 40 °C (32 °F – 104 °F)\*2

### Vlažnost

20 % – 80 % (brez kondenzacije)

## Delovni čas

18 ur/dan

## Priključki

### HDMI IN 1

### HDMI IN 2

### HDMI IN 3

Priključek TIP A\*3 × 3

Zvočni signal:

Linearni PCM (frekvence vzorčenja: 48 kHz,  
44,1 kHz, 32 kHz)

### AUDIO IN

Stereo mini priključek (M3) × 1, 0,5 Vrms

### PC IN

Mini D-sub s 15 nožicami (združljiv z DDC2B) × 1

### AUDIO OUT

Priključek RCA, 0,5 Vrms

Izhod: spremenljiv (-∞ – 0 dB)

(1 kHz 0 dB vhod, obremenitev 10 kΩ)

### SERIAL IN

Priključek za zunanje krmiljenje

D-sub z 9 nožicami × 1:

Združljivo z RS-232C

### LAN

Komunikacijski način:

RJ45, 10BASE-T / 100BASE-TX

### USB

Konektor USB TIP A × 1

DC 5V / 2,0 A

## Zvok

### Zvočniki

φ 30 mm × 2 × 2 kosa

### Zvočni izhod

20 W [10 W + 10 W] (10 % THD)

## Oddajnik daljinskega upravljalnika

---

### Vir el. energije

3 V DC (baterija (tip AAA/R03/LR03) × 2)

### Območje delovanja

Pribl. 7 m (22,9 čevljev)

(pri uporabi neposredno pred senzorjem daljinskega upravljalnika)

### Teža

Pribl. 91 g / 3,21 unč (vključno z baterijami)

### Mere (Š × V × G)

48 mm × 27 mm × 190 mm /

1,89 palca × 1,06 palca × 7,48 palca

---

\*1: Stanje ob odpremi

\*2: Okoljska temperatura za uporabo te enote na veliki nadmorski višini (1 400 m (4 593 čevljev) in višje oziroma nižje od 2 800 m (9 186 čevljev) nadmorske višine): Od 0 °C do 35 °C (od 32 °F do 95 °F)

\*3: VIERA LINK ni dobavljen.

### Opomba

- Dizajn in tehnični podatki se lahko spremenijo brez obvestila. Navedene teže in mere so približne vrednosti.

# Licenca za programsko opremo

---

Izdelek vsebuje naslednjo programsko opremo:

- (1) programsko opremo, ki jo je samostojno razvilo podjetje Panasonic Projector & Display Corporation oz. je bila razvita v njegovem imenu,
- (2) programsko opremo v lasti tretje osebe in licencirano podjetju Panasonic Projector & Display Corporation,
- (3) programsko opremo s splošno javno licenco GNU, različica 2.0 (GPL V2.0),
- (4) programsko opremo s splošno nižjo javno licenco GNU LESSER, različica 2.1 (LGPL V2.1) in/ali
- (5) odprtokodno programsko opremo, ki ni programska oprema z licencama GPL V2.0 in/ali LGPL V2.1.

Programska oprema pod točkami (3) - (5) so distribuirana v upanju, da bo koristna, vendar BREZ GARANCIJE ali implicitne garancije o PRIMERNOSTI ZA PRODAJO ali PRIMERNOSTI ZA DOLOČEN NAMEN.

Vsaj tri (3) leta od dostave tega izdelka bo podjetje Panasonic Projector & Display Corporation kateri koli tretji osebi, ki kontaktira podjetje na spodnjem kontaktu, dalo proti plačilu, ki ne bo večje od stroškov fizične distribucije izvorne kode, celotno strojno berljivo kopijo izvorne kode pod licenco GPL V2.0, LGPL V2.1 ali drugo licenco z obveznostjo, da to stori, kot tudi ustrezno obvestilo o avtorskih pravicah.

Kontaktne informacije:

[oss-cd-request@gg.jp.panasonic.com](mailto:oss-cd-request@gg.jp.panasonic.com)

## **Obvestilo o AVC/VC-1/MPEG-4**

Ta izdelek je licenciran z licenco patentnega portfelja AVC, licenco patentnega portfelja VC-1 in licenco vizualnega patentnega portfelja MPEG-4 za osebno uporabo s strani potrošnika ali druge namene za katere ne prejme plačilo za (i) kodiranje videa v skladu s standardom AVC, standardom VC-1 in vizualnim standardom MPEG-4 ("video AVC/VC-1/MPEG-4") in/ali (ii) kodiranje videa AVC/VC-1/MPEG-4, ki je bil kodiran s strani potrošnika za osebno uporabo in/ali je bil pridobljen s strani ponudnika video vsebine z licenco za ponudbo videa AVC/VC-1/MPEG-4. Nobena licenca se ne podeljuje ali bo namenjena za kakršno koli drugo uporabo. Dodatne informacije lahko pridobite pri združenju MPEG LA, LLC. Glejte <http://www.mpegla.com>.

## Pomembna informacija za pravilno odstranjevanje izrabljene opreme in baterij

### Samo za države EU in države, kjer imajo vzpostavljen sistem recikliranja odpadnih snovi



Simboli na samem izdelku, embalaži ali spremljajočih dokumentih pomenijo, da po koncu življenske dobe aparata, z njim ni dovoljeno ravnati kot z drugimi gospodinjstskimi odpadki. Vaša dolžnost je, da izrabljeno opremo ali napravo ter baterijske vložke predate v odstranjevanje na posebna zbirna mesta za ločeno zbiranje odpadkov v okviru vaše lokalne skupnosti oziroma zastopniku, ki opravlja dejavnost prevzemanja odpadne električne in elektronske opreme. S tem, ko jih pravilno odstranite (recikliranje in sortiranje nevarnih odpadkov) varujete naše življensko okolje ter preprečujete negativni vpliv na naravo okrog nas, na naše življensko pomembne vire in vode.

Za dodatne informacije o zbiranju in recikliranju, prosim kontaktirajte vašo lokalno skupnost. Nepravilno odstranjevanje nevarnih in izrabljenih snovi ter naprav je lahko kaznivo dejanje.



#### Obvestilo za baterijski simbol (spodnji simbol)

Ta simbol se uporablja v kombinaciji s kemičnim simbolom. V takšnem primeu odgovarja zahtevi, ki jo določa direktiva za dotično kemikalijo.

### Zapis za kupce

Številko modela in serijsko številko tega izdelka lahko najdete za zadnji strani. Zabeležite to serijsko številko v spodnji prsto in shranite to knjižico, vključno z računom, kot trajno potrdilo o nakupu, ki vam bo v pomoč pri identifikaciji v primeru kraje ali izgube in za namene servisiranja tekom garancije.

**Številka modela**

**Serijska številka**

Proizvajala:

Panasonic Projector & Display Corporation  
2-15 Matsuba-cho, Kadoma City, Osaka 571-8503, Japonska

Uvoznik:

Panasonic Connect Europe GmbH  
Hagenauer Strasse 43, 65203 Wiesbaden, Nemčija

Pooblaščen zastopnik v EU:

Panasonic Connect Europe GmbH  
Panasonic Testing Centre  
Winsbergring 15, 22525 Hamburg, Nemčija

Panasonic Projector & Display Corporation

2-15 Matsuba-cho, Kadoma City, Osaka 571-8503, Japan  
Web Site : <https://docs.connect.panasonic.com/prodisplays>

© Panasonic Projector & Display Corporation 2026

Slovenščina

Natisnjeno na Kitajskem