

Bruksanvisning Grundläggande vägledning

UHD LCD-skärm För affärsanvändning

Svenska

Modellnr

TH-86EQ3W 86 tum modell

TH-55EQ3W 55 tum modell

TH-75EQ3W 75 tum modell

TH-50EQ3W 50 tum modell

TH-65EQ3W 65 tum modell

TH-43EQ3W 43 tum modell

Innehåll

| | |
|--------------------------------------|----|
| Viktiga säkerhetsmeddelanden | 3 |
| Säkerhetsåtgärder | 4 |
| Försiktighetsåtgärder vid användning | 7 |
| Tillbehör | 9 |
| Försiktighetsåtgärder vid transport | 11 |
| Kensington-säkerhet | 11 |
| Ögonbult | 12 |
| Anslutningar | 13 |
| Identifiera reglage | 17 |
| Grundläggande reglage | 19 |
| Specifikationer | 21 |
| Programlicens | 24 |



Läs innan användning

För mer information om denna produkt, läs "Bruksanvisning – Funktionsmanual".

För att ladda ned "Bruksanvisning – Funktionsmanual", besök
Panasonics webbplats
(<https://docs.connect.panasonic.com/prodisplays/>).

- Den här bruksanvisningen gäller för alla modeller oavsett modellnumrets olika ändelser.
- Läs dessa instruktioner innan du använder ditt set och behåll dem för framtida bruk.
- Illustrationerna och skärmarna i denna bruksanvisning är endast i förtydligande syfte och kan skilja sig från den faktiska produkten.
- Beskrivande illustrationer i den här användarmanualen har i huvudsak skapats baserat på 55-tumsmodellen.

4K
PROFESSIONAL
*Faktisk upplösning :
3840 × 2160p

HDMI™

HEVC Advance™
Covered by patents at patentlist.accessadvance.com



**VARNING :
DENNA PRODUKT INNEHÅLLER ETT
KNAPPBATTERI**



- RISK ATT SVÄLJA : Denna produkt innehåller ett knappcells batteri (myntbatteri).
- DÖDSFALL eller allvarliga skador kan inträffa inom 2 timmar eller mindre om batteriet sväljs eller placeras inuti någon del av kroppen.
- Batteriet är farligt, förvara nya och förbrukade batterier UTOM RÄCKHÅLL FÖR BARN.
- Sök läkarhjälp omedelbart om du misstänker att någon har svält ett batteri eller fört in ett batteri i någon del av kroppen.

För att säkerställa efterlevnad av EMC-regler ska skärmade kablar användas för att ansluta till följande terminaler : HDMI-ingång, D-sub-ingång och RS-232C-ingång.

Endast i Kalifornien, USA

Denna produkt innehåller ett CR-myntlitiumbatteri som innehåller perkloratmaterial – särskild hantering kan krävas. Se www.dtsc.ca.gov/hazardouswaste/perchlorate

Endast för EU



Denna CE-märkning täcker batteriet/batterierna som medföljer produkten och indikerar att batteriet/batterierna uppfyller kraven i Batteriförordningen (EU) 2023/1542.

Obs :

Eftersläckning av bild kan förekomma. Om du visar en stillbild under en längre tid kan bilden bli kvar på skärmen. Den försvinner dock efter att en rörlig bild visats en stund.

Varumärken

- PressIT är ett varumärke som tillhör Panasonic Projector & Display Corporation.
- Microsoft, Windows, Internet Explorer och Microsoft Edge är registrerade varumärkena eller varumärken som tillhör Microsoft Corporation i USA och/eller andra länder.
- Mac, macOS och Safari är varumärken som tillhör Apple Inc. Registrerat i USA och andra länder.
- PJLink är ett registrerat varumärke eller ett varumärke som inväntar godkännande av varumärkesregistrering i Japan, USA och i andra länder och regioner.
- Användare i USA :

Crestron®, Crestron Connected®, Crestron Connected-logotypen och XiO Cloud® är antingen varumärken eller registrerade varumärken som tillhör Crestron Electronics, Inc. i USA och/eller andra länder.

Programvaran Crestron Connected® ägs av Crestron Electronics, Inc. och är kompatibel med tjänsten Crestron XiO Cloud® Service.

Användare utanför USA :

Crestron, Crestron Connected, Crestron Connected-logotypen och XiO Cloud är antingen varumärken eller registrerade varumärken som tillhör Crestron Electronics, Inc. i USA och/eller andra länder. Programvaran Crestron Connected ägs av Crestron Electronics, Inc. och är kompatibel med tjänsten Crestron XiO Cloud Service.

CRESTRON CONNECTED

- Termerna HDMI, HDMI High-Definition Multimedia Interface, HDMI Trade dress och HDMI-logotyperna är varumärken eller registrerade varumärken som tillhör HDMI Licensing Administrator, Inc.

Även om ett företag- eller produktvarumärke inte har särskilt omnämnts respekteras dessa varumärken till fullo.

Viktiga säkerhetsmeddelanden

VARNING

- 1) För att förhindra skador som kan resultera i brand eller risk för elektriska stötar får denna apparat inte utsättas för droppande eller stänkande vätska.
Placera inte behållare med vatten (blomvaser, koppar, smink etc.) ovanför utrustningen. (inklusive på hyllorna ovanför etc.)
Inga öppna lågor, såsom levande ljus, bör placeras på/ovanför utrustningen.
- 2) För att förhindra elektriska stötar får inte höljet avlägsnas. Innehåller endast underhållsfria delar. All service får endast utföras av kvalificerad servicepersonal.
- 3) Avlägsna inte jordstiftet från stickkontakten. Apparaten är utrustad med en jordad trestiftkontakt. Denna kontakt passar endast jordade eluttag. Detta är en säkerhetsfunktion. Om du inte kan koppla in stickkontakten i eluttaget, kontakta en elektriker.
Försök inte kringgå stickkontaktens jordning.
- 4) För att förhindra elektriska stötar, se till att stickkontaktens jordstift är ordentligt anslutet.

FÖRSIKTIGHET

Denna apparat är avsedd för miljöer som är relativt fria från elektromagnetiska fält.

Att använda denna apparat nära starka elektromagnetiska källor eller där elektriskt brus kan överlappa med insignalerna vilket kan orsaka att bilden och ljudet blir ostadiga eller få brus att uppstå.

Användning av denna apparat nära starka elektromagnetiska källor eller där elektriskt brus kan överlappa med insignalerna kan göra att sensorfunktionen inte fungerar som den ska.

För att undvika risken att apparaten skadas, håll den borta från starka elektromagnetiska källor.

VARNING :

Denna utrustning överensstämmer med klass A enligt EN55032/CISPR32. I bostadsmiljöer kan denna utrustning orsaka radiointerferens.

VIKTIG INFORMATION : Stabilitetsrisk

Ställ aldrig en skärm på en instabil plats. Skärmen kan falla och orsaka allvarlig personskada eller dödsfall. Många skador, särskilt på barn, kan undvikas genom att vidta enkla försiktighetsåtgärder som följer :

- Använd skåp eller stativ enligt tillverkarens rekommendationer.
 - Använd bara möbler som är stabila nog för skärmen.
 - Se till att skärmen inte skjuter ut över kanten på möbeln den står på.
 - Placera inte skärmen på höga möbler (till exempel garderober eller bokhyllor) utan att förankra såväl möbeln som skärmen i ett lämpligt stöd.
 - Inte placera skärmen så att det finns tyger eller andra material mellan skärmen och möbeln den står på.
 - Upplys barn om farorna med att klättra på möbler för att nå upp till skärmen eller dess kontroller.
- Riktlinjerna ovan ska även följas om du ska behålla och flytta din befintliga skärm.

Säkerhetsåtgärder

VARNING

■ Inställning

LCD-skärmen är endast avsedd att användas med följande tillbehör.

Att använda utrustningen med andra typer av valfria tillbehör kan orsaka instabilitet som kan leda till skada.

Installera säkert piedestalen och väggfästet för de extra tillbehören. Fråga en återförsäljare om installationen.

Följande antal personer krävs för installation.

86 tums modell **75 tums modell** : 4 eller mer

65 tums modell **55 tums modell** **50 tums modell**

43 tums modell : 2 eller mer

• Stativ

75 tums modell **65 tums modell** : TY-ST75PE9

55 tums modell : TY-ST55PE9

50 tums modell **43 tums modell** : TY-ST43PE9

• Väggfäste*1

86 tums modell **75 tums modell** **65 tums modell** :
TY-WK98PV1

• Programvara för tidig varning

(Grundlicens/3-årslicens) :

ET-SWA100-serien*2

*1 : Denna produkt kan köpas i USA och Japan.

*2 : Artikelnumrets suffix kan variera beroende på licenstyp.

Obs

- Valfria tillbehörs artikelnummer kan komma att ändras utan avisering.

• **86 tums modell** **75 tums modell** **65 tums modell** :

Se till att ta bort de 2 lägre handtagen när väggfästet monteras.

Läs noggrant bruksanvisningen som medföljer när du monterar stativet eller väggfästet och se till att montera det ordentligt. Se även till att vidta åtgärder för att förebygga fall.

Vi är inte ansvariga för produktskador etc. som orsakas av fel i installationen av piedestalen eller väggfästet, även under garantiperioden.

Små delar kan utgöra en kvävningrisk om de oavsiktligen sväljs. Håll små delar borta från små barn. Kassera onödiga små delar och andra objekt, inklusive förpackningsmaterial och plastpåsar/-ark för att förhindra att små barn leker med dem då de kan utgöra en kvävningrisk.

Placera inte skärmen på lutande eller ostadiga ytor och se till att skärmen inte hänger utanför basens kant.

- Skärmen kan falla eller välta.

Montera den här enheten på en plats med minimalt med vibrationer och som kan bära enhetens vikt.

- Om enheten tappas eller faller kan det leda till personsador eller funktionsfel.

Varning - Får inte användas med UL Listed Wall Mount Bracket med en minimal vikt/belastning, se specifikationerna. (se sida 22)

Säkerställ att strömindikatorn sitter på den övre sidan vid vertikal montering av skärmen.

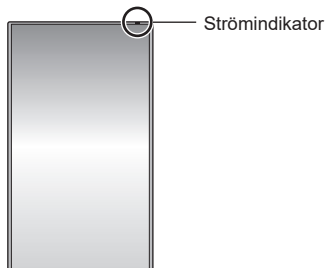

- Om installerad i olika riktningar alstras värme och kan ge upphov till brand eller skador på skärmen.

Vidta säkerhetsåtgärder som förhindrar att enheten faller eller ramlar ned när den används.

- Om en jordbävning inträffar eller ett barn klättrar på enheten kan den falla eller ramla ned, vilket kan medföra personsador.

Placera inte enheten med den flytande kristallskärmen uppåtvänd.

- Det finns villkor gällande monteringsmetod, omgivande temperatur, anslutningar och inställningar. Om skärmen installeras på ett annat sätt alstras värme som kan ge upphov till brand eller skador på skärmen.

Försiktighetsåtgärder vid installation på vägg eller stativ

- Installationen bör utföras av en professionell installatör. Felaktig montering av skärmen kan leda till olyckor som kan orsaka dödsfall eller allvarliga skador. Använd stativtillvalet. (se sida 4)
- Om du installerar skärmen på en vägg måste väggfästet (frivilligt tillbehör) eller ett väggfäste som uppfyller standarden VESA användas.

86 tums modell : VESA 600 × 400

75 tums modell : VESA 600 × 400

65 tums modell : VESA 400 × 400

55 tums modell : VESA 400 × 400

50 tums modell : VESA 400 × 400

43 tums modell : VESA 200 × 200

(se sida 7)

- Säkerställ före installationen att monteringsplatsen är stark nog att bära vikten av skärmen och väggfästet för att förhindra att de släpper.
- Om du avslutar användningen av produkten, be någon professionell att ta bort den omedelbart.
- När du monterar skärmen på väggen får inte monteringskruvarna eller elkabeln komma i kontakt med metallföremål inuti väggen. Risken för elektriska stötar kan uppstå om de kommer i kontakt med metallföremål inuti väggen.

■ Använda LCD-skärmen

Skärmen är utformad att drivas med 110 - 240 V ~, 50/60 Hz.

Avsluta användningen omedelbart om problem eller fel uppstår.

Om problem uppstår ska elkontakten kopplas ur.

- Rök eller onormal lukt kommer från enheten.
- Det händer att ingen bild visas eller inget ljud hörs.
- Främmande föremål eller vätska som t.ex. vatten har kommit in i enheten.
- Enheten har deformationer eller trasiga delar.

Om du fortsätter att använda enheten i detta skick kan det leda till brand eller elstötar.

- Koppla ur elkontakten från vägguttaget och kontakta sedan återförsäljaren för reparation.
- För att stänga av strömförsörjningen till denna bildskärm helt och hållet måste du dra ut nätkontakten från vägguttaget.
- Att själv reparera enheten är farligt och får aldrig göras.
- Använd ett vägguttag som du enkelt kan komma åt för att underlätta omedelbar urkoppling av elkontakten.

Vidrör inte enheten direkt med handen om den är skadad.

- Elektriska stötar kan uppstå.

Stick inte in främmande föremål i skärmen.

- Placera inte brandfarliga föremål eller metallföremål i ventilationsöppningarna eller släpp ner dem i skärmen då detta kan orsaka brand eller elstötar.

Ta inte bort locket (skåpet) eller modifiera det.

- Skärmen innehåller delar med hög spänning som kan orsaka brand eller elstötar. För kontroller, justeringar och reparationer, vänligen kontakta din lokala Panasonic-återförsäljare.

Se till att stickkontakten är lättillgänglig.

Elkabeln ska vara ansluten till ett eluttag med skyddande jordanslutning.

Använd inte andra elkablar än den som levereras med enheten.

- Om detta görs kan det leda till kortslutning, värmealstring etc., vilket kan leda till elstöt eller brand.

Använd inte den medföljande nätsladden med några andra enheter.

- Om detta görs kan det leda till kortslutning, värmealstring etc., vilket kan leda till elstöt eller brand.

Rengör nätsladden regelbundet för att förhindra att den blir dammig.

- Om det finns en damm på kontakten kan den resulterande luftfuktigheten orsaka kortslutning, vilket kan orsaka elstöt eller brand. Dra ut stickkontakten från eluttaget och torka av kontakten med en torr trasa.

Hantera aldrig stickkontakten med våta händer.

- Detta kan orsaka elstötar.

Sätt försiktigt i stickkontakten (uttagets sida) och nätanslutningen (huvudenhetens sida) så långt som möjligt.

- Om kontakten inte är helt inskjuten kan värme uppstå som kan orsaka brand. Om kontakten är skadad eller eluttaget är löst får de inte användas.
- **[86 tums modell]** : Se till att elkabeln är låst till både höger och vänster.

Gör inte något som kan skada elkabeln eller stickkontakten.

- Skada eller modifiera inte kabeln, placera inte tunga objekt på den, utsätt den inte för värme eller placera den nära varma föremål, se även till att inte vrida, dra eller böja övermycket i den. Detta kan orsaka brand eller elstötar. Om elkabeln är skadad, få den reparerad hos din lokala Panasonic-återförsäljare.

Vidrör aldrig elkabeln eller stickkontakten direkt med handen om de är skadade.

- Detta kan orsaka elstötar eller brand på grund av kortslutning.

Förvara de medföljande AAA/R03/LR03-batterierna utom räckhåll för barn. Om batterierna sväljs medför det kroppsliga skador.

- Kontakta omedelbart läkare om du misstänker att ett barn har svält dem.

För att förhindra att bränder sprids, håll alltid ljus och andra öppna lågor borta från produkten.



FÖRSIKTIGHET

Placera inga föremål ovanpå skärmen.

Ventilationen bör inte hindras genom att ventilationsöppningarna täcks med föremål såsom tidningar, dukar eller gardiner.

- Detta kan orsaka att skärmen överhettas, vilket kan orsaka brand eller skada skärmen.

Se sida 7 för information om lämplig ventilation.

Placera inte skärmen där den kan påverkas av salt eller frätande gas.

- Att göra så kan få skärmen att falla på grund av korrosion vilket kan resultera i skada. Enheten kan också fungera felaktigt.

Följande antal personer krävs för att bära eller packa upp denna enhet.

86 tums modell | 75 tums modell | : 4 eller mer

65 tums modell | 55 tums modell | 50 tums modell

43 tums modell | : 2 eller mer

- Annars kan enheten tappas, vilket kan leda till skada.

Dra alltid ur elkabeln (uttagets sida)/anslutningen när du drar ur nätkontakten (huvudenhetens sida).

- Att dra i elkabeln kan skada den, orsaka elstöt eller brand på grund av kortslutning.

Se till att koppla ur alla kablar innan skärmen flyttas.

- Om skärmen flyttas medan någon av kablarna fortfarande är anslutna riskerar de att skadas, vilket kan orsaka brand eller fara för elstötar.

Koppla ur stickkontakten från eluttaget för säkerhets skull innan du rengör skärmen.

- Underlåtelse att göra detta kan leda till elstötar.

Trampa inte på och häng inte från skärmen eller plattan.

- De kan välta eller skadas vilket kan leda till personskador. Var särskilt uppmärksam på barn.

Kasta inte om batteripolererna (+ och -) vid isättning.

- Felhantering av batteriet kan ge upphov till explosion eller läckage, vilket kan leda till brand, personskador eller skador på omgivande egendom.
- Sätt i batteriet korrekt enligt instruktionerna. (se sida 10)

Använd inte batterier där ytterhöljet flagnar eller har tagits bort.

- Felhantering av batterierna kan ge upphov till att batterierna kortsluts, vilket kan leda till brand, personskador eller skador på omgivande egendom.

Rör inte vid läckt batterivätska med bara händer, och vidta följande åtgärder vid behov.

- Batterivätska på huden eller kläderna kan orsaka hudinflammation eller skador. Skölj med rent vatten och sök läkarhjälp omedelbart.
- Batterivätska som kommer i kontakt med ögonen kan leda till synförlust. Gnugga inte ögonen i detta fall. Skölj med rent vatten och sök läkarhjälp omedelbart.

Ta ur batterierna från fjärrkontrollen om enheten inte ska användas på en lång tid.

- Batteriet kan läcka, hettas upp, fatta eld eller spricka, vilket kan leda till brand eller skador på omgivande egendom.

Ta bort tomma batterier från fjärrkontrollen omedelbart.

- Om batterierna lämnas obevakade kan det leda till läckage, värme eller explosion av batteriet.

Se till att inte bränna eller bryta upp batterier.

- Batterierna får inte utsättas för höga temperaturer såsom solsken, eld eller liknande.

Vänd inte skärmen upp och ner.

Placera inte enheten med den flytande kristallskärmen uppåtvänd.

Försiktighetsåtgärder vid användning

Försiktighetsåtgärder vid montering

Sätt inte upp skärmen utomhus.

- Skärmen är utformad för inomhusbruk.

Montera den här enheten på en plats som kan bära enhetens vikt.

- Om enheten tappas eller faller kan det leda till personskador.

Montera inte enheten i närheten av en högspänningsledning eller en strömkälla.

- Om enheten monteras nära en högspänningsledning eller en strömkälla kan störningar uppstå.

Montera enheten på avstånd från värmekällor/apparater.

- I annat fall kan det leda till att höljet deformeras eller att enheten inte fungerar som den ska.

Omgivande temperatur vid användning av enheten

- Vid användning av enheten på lägre höjd än 1 400 m (4 593 ft) över havet : 0 °C till 40 °C (32 °F till 104 °F)
- Vid användning av enheten på hög höjd (1 400 m (4 593 ft) eller högre men lägre än 2 800 m (9 186 ft) över havet) : 0 °C till 35 °C (32 °F till 95 °F)

Montera inte enheten på högre höjd än 2 800 m (9 186 ft) eller högre över havet.

- Om detta inte görs kan det förkorta de inre delarnas livslängd och resultera i fel.

Vi är inte ansvariga för produktskador etc. som orsakas av fel i installationen, även under garantiperioden.

Transportera endast skärmen i upprätt läge!

- Att transportera apparaten med den flytande kristallskärmen riktad uppåt eller nedåt kan skada de interna kretsarna.

Håll inte den flytande kristallpanelen.

- Tryck inte hårt på den flytande kristallpanelen eller tryck på den med spetsiga föremål. Att utsätta den flytande kristallpanelen för starka krafter kan göra skärmen ojämn, vilket leder till fel.

Installera inte produkten så att den är utsatt för direkt solljus.

- Om enheten utsätts för direkt solljus, även inomhus, kan temperaturhöjningen hos LCD-skärmen leda till funktionsfel.

I fall av förvaring, förvara enheten i ett torrt rum.

Nödvändigt utrymme för ventilation

- Användning av denna enhet garanteras upp till en rumstemperatur på 40 °C (104 °F). Se till att hålla god ventilation med en kylfläkt eller en ventilationsöppning när enheten installeras i en låda eller ett chassi så att den omgivande temperaturen (inuti lådan eller chassit) inklusive temperaturen på LCD-skärmens visningsyta kan bibehållas vid 40 °C (104 °F) eller lägre.

Om de skruvar som används när ett väggfäste som uppfyller VESA-standarderna används

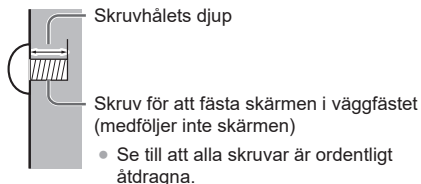

(Vy från sidan)

| Tummodell | Skruvstigning | Skruvhålets djup | Skruv (antal) |
|-----------|-----------------|------------------|---------------|
| 86 | 600 mm × 400 mm | 20 mm | M8 (4) |
| 75 | 600 mm × 400 mm | 20 mm | M8 (4) |
| 65 | 400 mm × 400 mm | 20 mm | M8 (4) |
| 55 | 400 mm × 400 mm | 18 mm | M6 (4) |
| 50 | 400 mm × 400 mm | 20 mm | M6 (4) |
| 43 | 200 mm × 200 mm | 16 mm | M6 (4) |

Anmärkning om anslutning

Ta bort och sätt i nätsladden och anslutningskabeln

- Vid installation av enheten till väggen, om nätkabeln och anslutningskabeln är svåra att ta bort och sätt i kan anslutningarna göras före installationen till väggen. Var försiktig så att kablar inte trasslar ihop sig. När installationen är klar sätter du i kontakten i uttaget.

Vid användning

Eftersläckning av bild kan förekomma.

- Om du visar en stillbild under en längre tid kan bilden bli kvar på skärmen. Den försvinner dock efter att en rörlig bild visats en stund.

Om polariserade solglasögon används kan skärmbilden vara osynlig.

- Detta fenomen inträffar på grund av LCD-skärmens förvrängningsegenskaper. Det är inte ett fel.

Röda, blå eller gröna prickar på skärmen är ett fenomen som är specifikt för LCD-skärmar. Det är inte ett fel.

- Det är möjligt att vissa punkter på skärmen alltid (eller aldrig) lyser, trots att om LCD-skärmen har tillverkats enligt en mycket precis teknik. Det är inte ett fel.

| Tummodell | Kvot för missade bildpunkter* |
|-----------|-------------------------------|
| 86 | 0,00009% eller mindre |
| 75 | 0,00007% eller mindre |
| 65 | 0,00005% eller mindre |
| 55 | 0,00005% eller mindre |
| 50 | 0,00005% eller mindre |
| 43 | 0,00005% eller mindre |

* : Beräknade i delbildpunkter enligt standarden ISO9241-307.

Beroendes på temperaturen eller luftfuktigheten kan ojämn ljusstyrka märkas. Det är inte ett fel.

- Ojämheten försvinner genom att skärmen strömsätts kontinuerligt. Om inte, kontakta distributören.

Om skärmen inte ska användas under längre tid, koppla ur stickkontakten från eluttaget.

- När produkten ska förvaras under långa perioder utan att vara kopplad till ström ska du förvara den på en plats där den inte utsätts för direkt solljus.

Om strömmen avbryts eller stängs av plötsligt, eller om spänningen sänks plötsligt, är det möjligt att skärmen inte fungerar normalt.

- Stäng i sådana fall av strömmen till skärmen och de anslutna enheterna och slå sedan på den igen.

Bildstörningar kan uppstå om du kopplar in/ur kablarna som är anslutna till de ingångar du för närvarande inte tittar på, eller om du slår av eller på strömmen till videoutrustningen. Detta är dock inte en felfunktion.

Anmärkningar vid användning av trådbunden LAN-anslutning

Om skärmen installeras på en plats där statisk elektricitet ofta uppstår ska nödvändiga antistatiska åtgärder vidtas innan den används.

- Om skärmen används på en plats där statisk elektricitet ofta uppstår, såsom på en matta, bryts den trådlösa LAN-kommunikationen oftare. Avlägsna i sådana fall källan till den statiska elektriciteten och bruset som orsakar problem med en antistatisk matta och anslut det lokala nätverket.
- I ovanliga fall kan nätverksanslutningen kopplas ned på grund av statisk elektricitet eller brus. Slå i sådana fall av strömmen till skärmen och de anslutna enheterna och slå sedan på den igen.

Skärmen kanske inte fungerar korrekt på grund av starka radiovågor från sändningsstationen eller radion.

- Om det finns någon anläggning eller utrustning som sänder ut starka radiovågor i närheten av installationsplatsen, ska skärmen monteras på en plats som är tillräckligt långt bort från radiovägomors källa. Eller linda in LAN-kabeln som är ansluten till LAN terminalen med en bit metallfolie eller ett metallrör som är jordat i båda ändar.

Säkerhetsuppmaning

Vid användning av denna enhet ska säkerhetsåtgärder mot följande incidenter vidtas.

- Personlig information sprids via enheten
- Obehörig användning av enheten av tredje part med onda avsikter
- Störningar eller avbrott hos enheten av tredje part med onda avsikter

Vidta tillräckliga säkerhetsåtgärder.

- Ställ in ett lösenord till LAN-kontrollen och begränsa vilka användare som kan utföra kontrollen.
- Se till att lösenordet är så svårt att gissa som möjligt.
- Ändra lösenordet regelbundet.
- Panasonic Projector & Display Corporation eller dess samarbetsbolag kommer aldrig att be dig att uppges ditt lösenord. Avslöja aldrig ditt lösenord om du blir ombedd att göra det.
- Det anslutande nätverket måste vara skyddat av en brandvägg etc.
- Initialisera alla data på produkten innan den kasseras.

Rengöring och underhåll

Avlägsna först stickkontakten från eluttaget.

Torka försiktigt av LCD-skärmens yta eller dess hölje med en mjuk trasa för att avlägsna smuts.

- Fukta en trasa med utspätt neutralt rengöringsmedel (1 del rengöringsmedel till 100 delar vatten), vrid ur duken ordentligt, och torka därefter bort smutsen för att avlägsna fastsittande smuts och fingeravtryck på LCD-skärmens visningsyta. Torka slutligen bort all fukt med en torr trasa.
- Om vattendroppar hamnar inuti enheten kan detta leda till driftproblem.

Obs

- LCD-skärmens visningsyta har specialbehandlats. Använd inte en hård trasa eller gnugga ytan för hårt, då detta kan orsaka repor på ytan.

Använda kemiska trasor

- Använd inte kemiska trasor på LCD-skärmens visningsyta.
- Följ instruktionerna för den kemiska trasan för att använda den på skåpet.

Undvik kontakt med flyktiga ämnen såsom insektspray, lösningsmedel och thinner.

- Detta kan skada skåpet eller orsaka bortfall av färgen. Låt den heller inte komma i kontakt med gummi- eller plastmaterial under en längre tid.

Avlägsna damm och smuts från ventilationshålen.

- Beroende på hur användningsmiljön ser ut kan damm ansamlas i och runt ventilationshålen. Till följd av detta kan enhetens interna kylning eller cirkulationen av värme försämrats, vilket kan medföra att ljusstyrkan försämrats eller att enheten inte fungerar som den ska. Rengör och avlägsna damm från ventilationshålen.
- Mängden damm och smuts som ansamlas beror på monteringsplats och användningstid.

Avyttring

Fråga dina lokala myndigheter eller din återförsäljare om korrekta metoder för avyttring när produkten ska kasseras.

Demontera inte produkten innan kassering.

Tillbehör

Medföljande tillbehör

Kontrollera att du har nedanstående tillbehör och föremål.

Elkabel

TH-86EQ3W

(Ca. 2 m)

- 1JP155AF1U

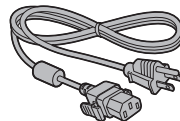

- 2JP155AF1W

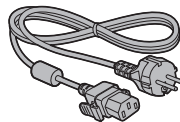

- 3JP155AF1W

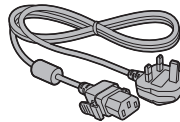

TH-75EQ3W, TH-65EQ3W, TH-55EQ3W,
TH-50EQ3W, TH-43EQ3W

(Ca. 2 m)

- 1JP143CQ2U

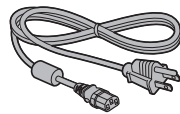

- 2JP143EQ2W

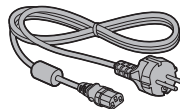

- 3JP143EQ2W

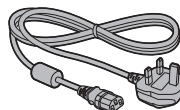

Fjärrkontroll × 1

- DPVVF2599ZC/X1



Batterier till fjärrkontrollen × 2

(AAA/R03/LR03-typ)



Klämma (stor) × 2

- DPVF1654ZA

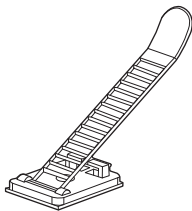

Obs!

- Förvara små delar på lämpligt sätt och håll dem utom räckhåll för små barn.
- Tillbehörens artikelnummer kan komma att ändras utan avisering. (De faktiska artikelnumren kan skilja sig från de som visas ovan.)
- Om du har förlorat ett tillbehör kan du köpa ett nytt hos din återförsäljare. (Erhålles från kundtjänst)
- Kasta förpackningsmaterialen på lämpligt sätt efter att ha tagit ut föremålen.

Fjärrkontrollbatterier

Öppna batterifacket.

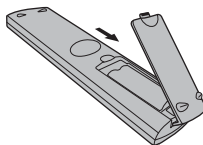

Sätt i batterierna och stäng batterifacket.

(Börja med att sätta i från ⊖-sidan.)

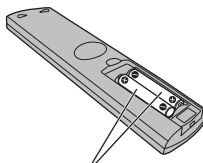

AAA/R03/LR03-typ

Obs

- Felaktig installation av batterierna kan orsaka batteriläckage eller korrosion som skadar fjärrkontrollen.
- Kassera batterierna på ett miljövänligt sätt.

Vidta följande försiktighetsåtgärder.

1. Batterierna måste alltid bytas ut i par.
2. Blanda inte gamla batterier med nya.
3. Blanda inte batterityper (t.ex. mangandioxidbatterier och alkaliska batterier o.s.v.).
4. Försök inte ladda, demontera eller bränna förbrukade batterier.
5. Se till att inte bränna eller bryta upp batterier. Batterierna får heller inte utsättas för höga temperaturer såsom solsken, eld eller liknande.

Försiktighetsåtgärder vid transport

86 tums modell 75 tums modell

65 tums modell

Skärmen har handtag som den kan bäras med. Håll i dem vis transport.

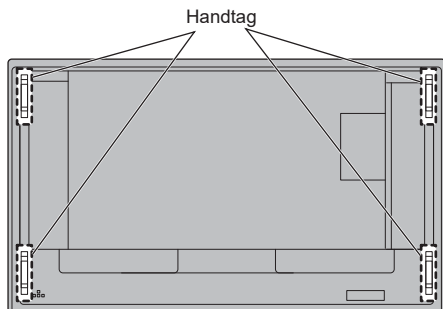

Obs

- Håll inte i andra delar än i handtagen.
- Följande antal personer krävs för att bära denna enhet.
86 tums modell 75 tums modell : 4 eller mer
65 tums modell 55 tums modell 50 tums modell
43 tums modell : 2 eller mer
Annars kan enheten tappas, vilket kan leda till skada.
- Förflytta enheten med den flytande kristallpanelen upprätt.
Om enheten förflyttas med den flytande kristallpanelen uppåt- eller nedåtvänd kan panelen deformeras eller inre skador uppstå.
- Håll inte i ramarna upptill, nedtill, till höger och till vänster, eller i enhetens hörn. Håll inte i den flytande kristallpanelens visningsyta. Utdela inte heller slag till sådana delar.
Detta kan leda till skador på den flytande kristallpanelen.
Skärmen kan även spricka med personsador som resultat.

Kensington-säkerhet

Säkerhetsöppningen på denna enhet är kompatibel med Kensingtons säkerhetsöppning.

86 tums modell 75 tums modell 65 tums modell

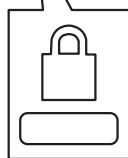
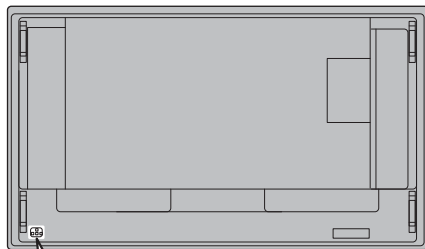

55 tums modell 50 tums modell 43 tums modell

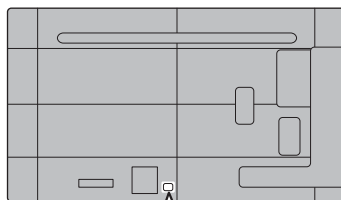

Ögonbult

86 tums modell 75 tums modell

Skärmen är försedd med hål att fästa ögonbultar (M10). Använd dem för att hänga upp skärmen vid installation.

Använd endast ögonbulten för tillfällig upphängning eller transport. Dessa kan inte användas för permanent upphängande.

Ögonbult (kommersiellt tillgängligt)
monteringspositioner

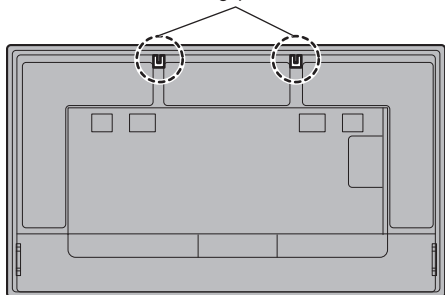

Sätt i ögonbulten i monteringshålet (två ställen).

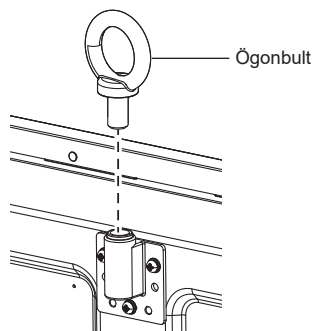

Obs

- Installationen bör utföras av en professionell installatör.
- Installera inte skärmen med hjälp av endast 1 ögonbult.
- Använd vanliga M10 ögonbultar med en skaftlängd på 12 mm till 40 mm som uppfyller belastningsförhållandet för produktkvaliteten.
- Använd ögonbultar av ISO 3266-standard. Använd även ISO-standardmedlemmar (tråd m.m.) för upphängning.
- Upphängningsvinkeln ska vara 60° eller mer.

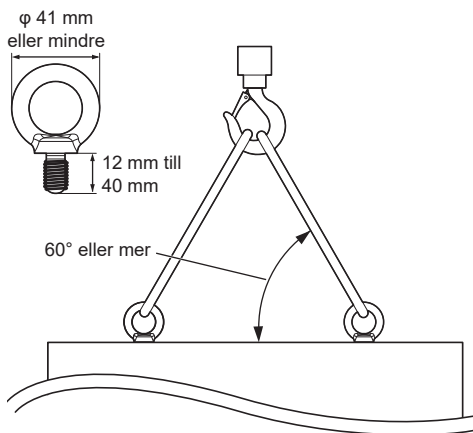

Anslutningar

Nätkabelanslutning och montering/ kabelmontering

86 tums modell

Enhetens baksida

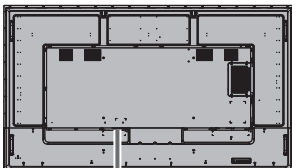

AC-kabelmontering

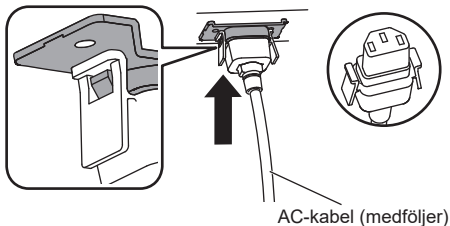

Anslut kontakten till skärmen.

Koppla in kontakten tills du hör ett klick.

Obs

- Se till att elkabeln är låst till både höger och vänster.

Koppla ur elkabeln

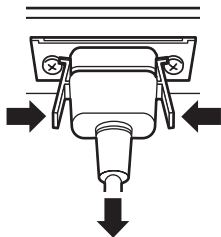

Koppla ur kontakten genom att trycka in de två flikarna.

Obs

- Använd inte en växelströmskabel (AC) vars kabelskor är skadade. Om sådan används trots skadad kabelsko kan det leda till dålig anslutning mellan AC-kabelanslutningen och AC-IN-terminalen. Rådgör med försäljningsstället där du köpte produkten om reparation av AC-kabeln.
- När du kopplar ur elkabeln, se till att först koppla ur den vid eluttaget.
- Den medföljande elkabeln är endast avsedd att användas med denna enhet. Använd den inte i andra syften.

75 tums modell 65 tums modell 55 tums modell

50 tums modell 43 tums modell

Enhetens baksida

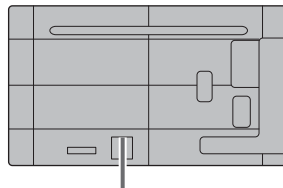

Anslut nätkabeln ordentligt hela vägen in på enhetens baksida.

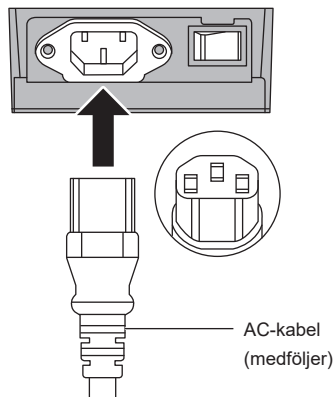

Obs

- När du kopplar ur elkabeln, se till att först koppla ur den vid eluttaget.
- Den medföljande elkabeln är endast avsedd att användas med denna enhet. Använd den inte i andra syften.

Kabelmontering

Obs

- 2 klämmor medföljer enheten. Anslut kablarna på platserna som anvisas nedan.

Om du behöver fler fästen kan du köpa dem från din återförsäljare. (Erhålls från kundtjänst)

86 tums modell 75 tums modell 65 tums modell

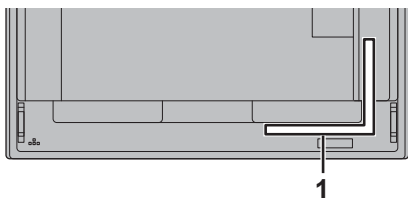

55 tums modell 50 tums modell 43 tums modell

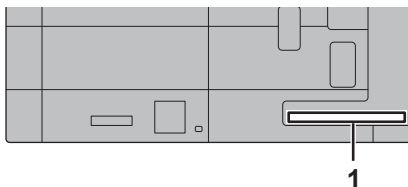

1 För signalkabel : klämman

1. Fäst klämman

Obs

- Torka bort smuts, såsom damm, vatten och olja på fästyten, och fixera klämman på fästyten genom att trycka ned den ordentligt.
- När klämman har satts fast kan den inte användas igen. Se till att bekräfta fästpositionen innan den sätts fast.

Avlägsna tejpén på baksidan och fäst klämman på den plana ytan.

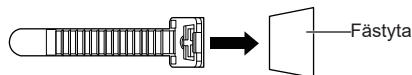

2. Bunta ihop kablarna

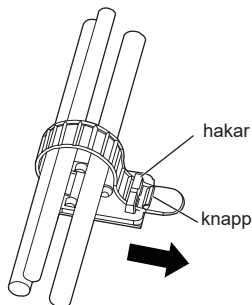

Lossa :

Ta bort bandet från knappen och dra ut bandets ände.

Videoutrustningsanslutning

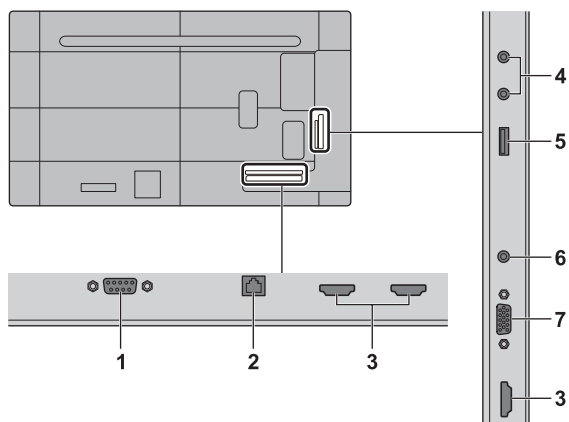

-
- 1 SERIAL IN :** **SERIAL-ingång**
Kontrollera skärmen genom att ansluta den till datorn.
-
- 2 LAN :** **LAN-anslutning**
Kontrollera skärmen genom att ansluta till nätverk.
-
- 3 HDMI IN 1,
HDMI IN 2,
HDMI IN 3 :** **HDMI-ingång**
Anslut till videoutrustning som t.ex. DVD-spelare eller videobandspelare.
- Använd en kommersiellt tillgänglig HDMI-kabel (som uppfyller HDMI-standard) med stöd för 4K.
-
- 4 AUDIO OUT :** **Utgångsterminal för analogt ljud**
Anslut till ljudutrustning med analog ljudingång.
-
- 5 USB :** **USB-anslutning**
Anslut USB-minnet för att spela upp USB-mediafiler, kлона USB-data, osv. Detta kan även användas för att förse en extern enhet med upp till 5 V/2 A ström när bilden visas.
-

-
- 6 AUDIO IN :** **Ljudingång**
-
- 7 PC IN :** **PC-ingång**
Anslut till datorns videoingång.
-

Innan du ansluter

- Innan du ansluter kablarna, läs noga bruksanvisningen för den externa enhet som ska anslutas.
- Slå av strömmen till alla enheter innan kablarna ansluts.
- Ha följande punkter i åtanke innan du ansluter kablarna. Underlåtelse att göra detta kan leda till fel.
 - När du ansluter kablarna till enheten eller en anordning som är ansluten till enheten bör du vidröra ett metallföremål i närheten för att eliminera statisk elektricitet från din kropp innan du utför arbetet.
 - Använd inte onödigt långa kablar för att ansluta anordningar till enheten eller enhetens stomme. Desto längre kabeln är, desto mer utsatt blir den för störningar. Att använda en kabel medan den är lindad gör att den agerar som en antenn, vilket gör den mer utsatt för störningar.
 - Vid anslutning av kablar ska dessa föras rakt in i den anslutande enhetens anslutningsterminal så att jorden ansluts först.
- Införskaffa eventuella anslutningskablar som behövs för att ansluta den externa enheten till systemet men som inte medföljer anordningen eller finns som tillval.
- Om ytterdelen av kontakten i en anslutning är stor kan den komma i kontakt med kringutrustning så som det bakre höljet eller stickkontakten hos en intilliggande anslutningskabel. Använd en anslutningskabel med lämpligt stor kontakt för terminalens placering.
- Var medveten om att vid anslutning av LAN-kabeln till ett kontakthölje kan detta hölje komma i kontakt med det bakre höljet och kan vara svårt att koppla ur.
- Vissa datormodeller är inte kompatibla med enheten.
- Använd kabelkompensatorn när du ansluter anordningar till enheten med långa kablar. Annars finns risken att bilden inte visas korrekt.

Identifiera reglage

Skärm

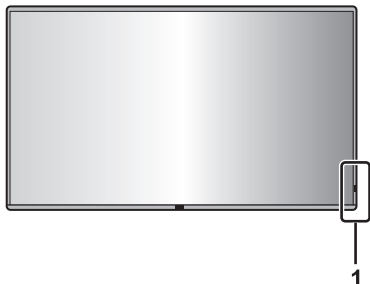

1 Strömindikator/fjärrkontrollsensor

Strömindikatorn tänds.

När strömmen till enheten är PÅ
(Strömknapp (⏻/⏻) (enhet) : PÅ)

- Bilden visas : Blå
- När enheten går in i standby-läge : Orange eller lila

När enheten går in i standby-läget med följande funktioner : Lila

- Standby-läge när [Power save mode] är inställt på [Disable]
- Standby-läge när [Power Management]-funktionen är aktiverad
- Standby-läge när [Setup Timer]-funktionen används
- Standby-läge när [Quick start] är inställt på [On]

Standby-lägen under andra förhållanden än de ovan : Orange

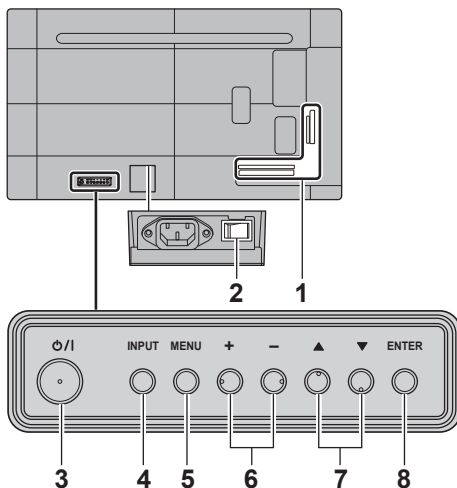

1 Extern ingång/utgång

Ansluter till videoutrustningen, datorn etc.
(se sidan 15)

2 Huvudströmbrytare (⏻/⏻) (enhet)

Slår AV (⏻) eller PÅ (⏻) huvudströmbrytaren.

Att slå PÅ och AV <Huvudströmbrytare> är samma sak som att sätta i eller dra ur elkontakten.

Slå först PÅ (⏻) huvudströmbrytaren, och slå sedan AV eller PÅ strömmen med hjälp av Strömknappen på fjärrkontrollen eller på enheten.

3 Strömknapp (⏻/⏻) (enhet)

När <Huvudströmbrytare> på skärmen slås PÅ (⏻), ska du använda denna knapp för att slå på strömmen eller försätta enheten i standby-läget.

4 INPUT (enhet)

Väljer den anslutna enheten.

5 MENU (enhet)

Visar menyskärmen.

6 + (enhet) / - (enhet)

Justerar volymen.

På huvudskärmen, ändrar inställningarna eller inställningarnas nivå.

7 ▲ (enhet) / ▼ (enhet)

Väljer inställningsposten på menyskärmen.

8 ENTER (enhet)

Konfigurera enheten i menyskärmen.

Obs

- För att spela upp ljud genom enhetens inbyggda högtalare ska [Speaker] i [Sound]-menyn konfigureras.

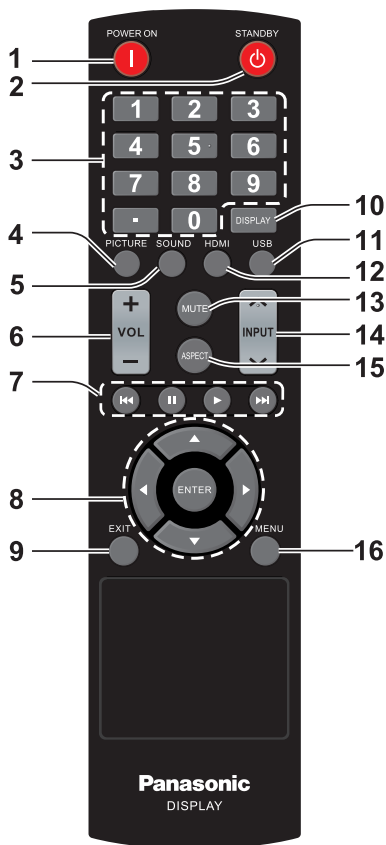

1 POWER ON-knapp (I)

- Slår på strömmen (bilden visas) när skärmen är avstängd (standby-läge).

2 STANDBY-knapp (⏻)

- Stänger av strömmen (standby-läge) när skärmen är påslagen.

3 Numeriska knappar (0–9) / ·

- Matar in nummer för LAN-inställningar och kloning av USB-data.

4 PICTURE

- Justera bildläge.

5 SOUND

- Visar en skärm för att ändra skärmens ljudkvalitet. Varje gång användaren trycker på <SOUND> ändras inställningen enligt följande.
Diskant → Bas

6 VOL + / VOL -

- Justerar ljudnivån.

7 Navigeringsknappar (⏪ , ⏸ , ⏩ , ⏮ , ⏭)

- Används i USB-menyn och till HDMI CEC-funktionen.

8 ENTER / Markörknappar (\blacktriangle \blacktriangledown \blacktriangleleft \blacktriangleright)

- Använd för att styra menyskärmarna.

9 EXIT

- Stänger av menyskärmarna.

10 DISPLAY

- Visar information om skärmen.

11 USB

- Växlar till USB-ingång.

12 HDMI

- Växlar till HDMI-ingång.

13 MUTE

- Ljud av – På/Av

14 INPUT \wedge / \vee

- Växlar inmatningskälla att visa på skärmen.

15 ASPECT

- Ändra bildförhållande.

16 MENU

- Tryck för att öppna OSD-menyn.

Obs

- I den här manualen visas fjärrkontrollens och enhetens knappar som < >.

(Exempel : <INPUT>.)

Användningen förklaras till största del genom fjärrkontrollknapparna, men du kan även styra enheten med knapparna på enheten när det är samma knapp.

Grundläggande reglage

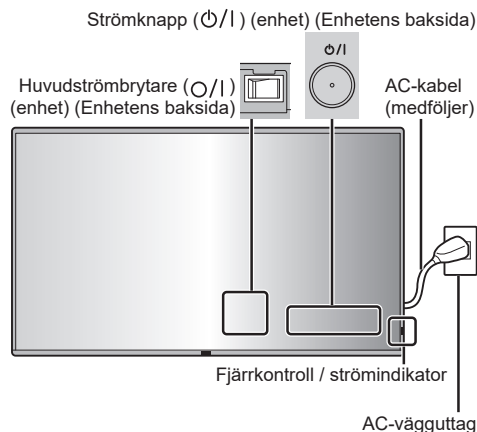

Använd fjärrkontrollen genom att rikta den direkt mot enhetens fjärrkontrollssensor.



Obs

- Placera inte föremål mellan huvudenhetens fjärrkontrollssensor och fjärrkontrollen.
- Använd fjärrkontrollen framför fjärrkontrollssensorn eller från en plats där sensorn syns.
- När du siktar med fjärrkontrollen direkt mot fjärrkontrollssensorn på huvudenheten bör avståndet från fjärrkontrollsensorns framsida vara cirka 7 meter eller kortare. Beroende på vinkeln kan driftavståndet vara kortare.
- Utsätt inte huvudenhetens fjärrkontrollssensor för direkt solljus eller starkt fluorescerande ljus.

1 Anslut elkabeln till skärmen.

(se sida 13)

2 Anslut kontakten till vägguttaget.

Obs

- När du kopplar ur elkabeln, se till att först koppla ur den vid eluttaget.
- Inställningarna kan inte sparas om elkabeln kopplas ur direkt efter att inställningarna har ändrats i menyn på skärmen. Koppla ur elkabeln först efter en stund. Eller koppla ur elkabeln efter att ha slagit av enheten med fjärrkontrollen, RS-232C-kontrollen eller LAN-kontrollen.

3 Slå PÅ (I) <Huvudströmbrytare (⏻/⏻)> på enheten.

4 Tryck på <Strömknapp (⏻/⏻)> på enheten för att slå PÅ strömmen.

- Strömindikator : Blå (bild visas)
- När <Huvudströmbrytare> är PÅ (I), lyser strömindikatorn och det går att använda fjärrkontrollen.
- När strömindikatorn lyser är det inte nödvändigt att trycka på knappen <Strömknapp (⏻/⏻) (enhet)> på enheten. Tryck på fjärrkontrollen så att strömindikatorn lyser blå (bild visas).

■ För att sätta PÅ/stänga AV med fjärrkontrollen

För att slå på strömmen

- När <Huvudströmbrytare> är PÅ (I) (strömindikator - orange eller lila), trycker du på knappen <POWER ON (I)> för att visa bilden.
- Strömindikator : Blå (bild visas)

För att stänga av strömmen (standby-läge)

- När <Huvudströmbrytare> är PÅ (I) (strömindikator - blå), trycker du på knappen <STANDBY (⏻)> för att stänga av strömmen.
- Strömindikator : Orange eller lila (standby)

Obs

- När stickproppen har dragits ur kan strömindikatorn fortfarande lysa en stund. Det är inte ett fel.

■ När enheten sätts på för första gången

Följande bild visas.

När du ställer in [Quick start] ska du välja [On] med ◀▶ och trycka på <ENTER>.

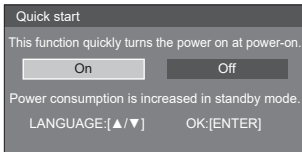

Obs

- Om du ställer in markören på [On] på inställningsskärmen [Quick start] visas följande meddelande.
"Power consumption is increased in standby mode."
- När objekten har ställts in kommer skärmarna inte att visas när enheten slås på nästa gång. Varje objekt kan återställas i följande menyer.
[Quick start]
- Språket som visas på skärmen kan väljas med ▲▼.

Specifikationer

Modellnr

86 tums modell) : TH-86EQ3W

75 tums modell) : TH-75EQ3W

65 tums modell) : TH-65EQ3W

55 tums modell) : TH-55EQ3W

50 tums modell) : TH-50EQ3W

43 tums modell) : TH-43EQ3W

Strömtillförsel

86 tums modell

110 – 240 V ~ (110 – 240 V växelström),
50/60 Hz, 4,5– 2,2 A

75 tums modell

110 – 240 V ~ (110 – 240 V växelström),
50/60 Hz, 2,9– 1,4 A

65 tums modell

110 – 240 V ~ (110 – 240 V växelström),
50/60 Hz, 2,5– 1,3 A

55 tums modell

110 – 240 V ~ (110 – 240 V växelström),
50/60 Hz, 1,9– 1,0 A

50 tums modell

110 – 240 V ~ (110 – 240 V växelström),
50/60 Hz, 1,6– 0,8 A

43 tums modell

110 – 240 V ~ (110 – 240 V växelström),
50/60 Hz, 1,3– 0,7 A

Strömförbrukning*1

86 tums modell

336 W

75 tums modell

217 W

65 tums modell

184 W

55 tums modell

142 W

50 tums modell

119 W

43 tums modell

93 W

Standby-läge

0,5 W

LCD-skärmspanel

86 tums modell

86-tums ADS-panel (Direct LED-bakljus),
bildförhållande 16:9

75 tums modell

75-tums ADS-panel (Direct LED-bakljus),
bildförhållande 16:9

65 tums modell

65-tums ADS-panel (Direct LED-bakljus),
bildförhållande 16:9

55 tums modell

55-tums VA-panel (Direct LED-bakljus),
bildförhållande 16:9

50 tums modell

50-tums VA-panel (Direct LED-bakljus),
bildförhållande 16:9

43 tums modell

43-tums ADS-panel (Direct LED-bakljus),
bildförhållande 16:9

Skärmstorlek

86 tums modell

1 895,0 mm (B) × 1 065,9 mm (H) × 2 174,2 mm
(diagonal) / 74,60 tum (B) × 41,96 tum (H) × 85,60 tum
(diagonal)

75 tums modell

1 649,6 mm (B) × 927,9 mm (H) × 1 892,7 mm
(diagonal) / 64,94 tum (B) × 36,53 tum (H) × 74,51 tum
(diagonal)

65 tums modell

1 428,4 mm (B) × 803,5 mm (H) × 1 638,9 mm
(diagonal) / 56,23 tum (B) × 31,63 tum (H) × 64,52 tum
(diagonal)

55 tums modell

1 209,6 mm (B) × 680,4 mm (H) × 1 387,8 mm
(diagonal) / 47,62 tum (B) × 26,78 tum (H) × 54,63 tum
(diagonal)

50 tums modell

1 095,8 mm (B) × 616,4 mm (H) × 1 257,3 mm
(diagonal) / 43,14 tum (B) × 24,26 tum (H) × 49,50 tum
(diagonal)

43 tums modell

941,1 mm (B) × 529,4 mm (H) × 1 079,8 mm
(diagonal) / 37,05 tum (B) × 20,84 tum (H) × 42,51 tum
(diagonal)

Antal pixlar

8 294 400

(3 840 (sidled) × 2 160 (höjddled))

Mått (B × H × D)

86 tums modell

1 929 mm × 1 100 mm × 96 mm
(utan handtag : 70 mm) /
75,95 tum × 43,31 tum × 3,76 tum
(utan handtag : 2,74 tum)

75 tums modell

1 684 mm × 962 mm × 96 mm
(utan handtag : 70 mm) /
66,28 tum × 37,87 tum × 3,76 tum
(utan handtag : 2,74 tum)

65 tums modell

1 463 mm × 838 mm × 94 mm
(exklusive handtag : 69 mm) /
57,58 tum × 32,97 tum × 3,68 tum
(utan handtag : 2,72 tum)

55 tums modell

1 242 mm × 713 mm × 66 mm /
48,89 tum × 28,06 tum × 2,60 tum

50 tums modell

1 129 mm × 649 mm × 66 mm /
44,43 tum × 25,56 tum × 2,60 tum

43 tums modell

973 mm × 562 mm × 65 mm /
38,31 tum × 22,10 tum × 2,56 tum

Vikt

86 tums modell

Cirka 46,0 kg / 101,5 lbs netto

75 tums modell

Cirka 35,6 kg / 78,5 lbs netto

65 tums modell

Cirka 27,1 kg / 59,8 lbs netto

55 tums modell

Cirka 15,6 kg / 34,4 lbs netto

50 tums modell

Cirka 13,5 kg / 29,8 lbs netto

43 tums modell

Cirka 10,7 kg / 23,6 lbs netto

Driftsvillkor

Temperatur

0–40 °C (32–104 °F)*2

Luftfuktighet

20 % – 80 % (ingen kondensation)

Drifttid

18 timmar om dagen

Anslutningar

HDMI IN 1

HDMI IN 2

HDMI IN 3

TYP A-kontakt*3 × 3

Ljudsignal :

Linjär PCM (samplingfrekvenser : 48 kHz,
44,1 kHz, 32 kHz)

AUDIO IN

Stereominijack (M3) × 1, 0,5 Vrms

PC IN

Mini D-sub 15 stift (kompatibel med DDC2B) × 1

AUDIO OUT

RCA-kontakt, 0,5 Vrms

Utgång : Variabel (–∞ – 0 dB)

(1 kHz 0 dB ingång, 10 kΩ motstånd)

SERIAL IN

Extern kontrollterminal

D-sub 9-stift × 1 :

RS-232C-kompatibel

LAN

Kommunikationsmetoder :

RJ45, 10BASE-T / 100BASE-TX

USB

USB-kontakt × 1, TYP A

DC 5V / 2,0 A

Ljud

Högtalare

φ 30 mm × 2 × 2 delar

Ljudutgång

20 W [10 W + 10 W] (10 % THD)

Fjärrkontroll

Strömkälla

DC 3 V (batteri (AAA/R03/LR03-typ) × 2)

Räckvidd

Ca 7 m (22,9 ft)

(om den används rakt framför fjärrkontrollssensorn)

Vikt

Ca 91 g / 3,21 oz (inklusive batterier)

Mått (B × H × D)

48 mm × 27 mm × 190 mm /

1,89 tum × 1,06 tum × 7,48 tum

*1 : Fraktvillkor

*2 : Omgivande temperatur för att använda enheten på högre höjder (1 400 m (4 593 ft) och högre eller lägre än 2 800 m (9 186 ft) över havet) : 0 °C till 35 °C (32 °F till 95 °F)

*3 : VIERA LINK stöds ej.

Obs

- Designen och specifikationerna är föremål för ändringar utan förvarning. Massan och dimensionerna som visas är ungefärliga.

Programlicens

Denna produkt innehåller följande programvara :

- (1) programvaran är utvecklad självständigt av eller för Panasonic Projector & Display Corporation,
- (2) programvaran ägs av en tredje part och är licenserad till Panasonic Projector & Display Corporation,
- (3) programvaran är licenserad under GNU General Public License, version 2.0 (GPL V2.0),
- (4) programvaran är licenserad under GNU LESSER General Public License, version 2.1 (LGPL V2.1), och/eller
- (5) programvara med öppen källkod annan än programvara licenserad under GPL V2.0 och/eller LGPL V2.1.

Programvara kategoriserad som (3) - (5) distribueras med förhoppningen att den kommer att komma till användning men UTAN NÅGON GARANTI, inklusive underförstådda garantier om SÄLJBARHET eller LÄMPLIGHET FÖR ETT SÄRSKILT SYFTE.

Minst (3) är efter att denna produkt levererats kommer Panasonic Projector & Display Corporation att ge alla tredje parter som kontaktar oss med kontaktinformationen nedan, mot en avgift som inte överstiger vår kostnad att fysiskt distribuera källkoden, ett komplett, maskinläsligt exemplar av den motsvarande källkoden som omfattas av GPL V2.0, LGPL V2.1 eller andra licenser med förpliktelsen att göra detta, samt respektive tillhörande upphovsrättsinformation.

Kontaktuppgifter :

oss-cd-request@gg.jp.panasonic.com

Information om AVC/VC-1/MPEG-4

Produkten är licenserad under AVC Patent Portfolio License, VC-1 Patent Portfolio License och MPEG-4 Visual Patent Portfolio License för personligt bruk av en konsument eller annat ersättningsfritt bruk för att (i) koda video i enlighet med AVC Standard, VC-1 Standard och MPEG-4 Visual Standard ("AVC/VC-1/MPEG-4 Video") och/eller (ii) avkoda AVC/VC-1/MPEG-4 Video som kodats av en konsument för personligt bruk och/eller som erhållits av en videoleverantör med licens att tillhandahålla AVC/VC-1/MPEG-4-video. Ingen licens ges eller ska impliceras för någon annan form av bruk. Ytterligare information kan fås från MPEG LA, LLC. Se <http://www.mpegla.com>.

Avfallshantering av produkter och batterier

Endast för Europeiska Unionen och länder med återvinningssystem



Dessa symboler på produkter, förpackningar och/eller medföljande dokument betyder att förbrukade elektriska och elektroniska produkter och batterier inte får blandas med vanliga hushållssopor.

För att gamla produkter och använda batterier ska hanteras och återvinnas på rätt sätt ska dom lämnas till passande uppsamlingsställe i enlighet med nationella bestämmelser.

Genom att sortera korrekt hjälper du till att spara värdefulla resurser och förhindrar eventuella negativa effekter på människors hälsa och på miljön.

För mer information om insamling och återvinning kontakta din kommun.

Olämplig avfallshantering kan beläggas med böter i enlighet med nationella bestämmelser.



Notering till batterisymbolen (nedanför)

Denna symbol kan användas i kombination med en kemisk symbol. I detta fall uppfyller den de krav som ställs i direktivet för den aktuella kemikalien.

Kundbevis

Produktens modellnummer och serienummer hittar du på baksidan. Du bör anteckna serienumret i utrymmet nedan och spara denna bok samt inköpskvittot som ett permanent bevis på ditt inköp i syfte att underlätta identifiering vid eventuell stöld eller förlust och för garantiändamål.

Modellnummer

Serienummer

Tillverkad av:

Panasonic Projector & Display Corporation

2-15 Matsuba-cho, Kadoma City, Osaka 571-8503, Japan

Importör:

Panasonic Connect Europe GmbH

Hagenauer Strasse 43, 65203 Wiesbaden, Tyskland

Auktoriserad representant i EU:

Panasonic Connect Europe GmbH

Panasonic Testing Centre

Winsbergring 15, 22525 Hamburg, Tyskland

Panasonic Projector & Display Corporation

2-15 Matsuba-cho, Kadoma City, Osaka 571-8503, Japan

Web Site : <https://docs.connect.panasonic.com/prodisplays>

© Panasonic Projector & Display Corporation 2026

Svenska

Tryckt i Kina