

Kullanım Kılavuzu Temel Kılavuz

UHD LCD Ekran İşletme kullanımı için

Türkçe

Model No.

TH-86EQ3W 86 inçlik model

TH-75EQ3W 75 inçlik model

TH-65EQ3W 65 inçlik model

TH-55EQ3W 55 inçlik model

TH-50EQ3W 50 inçlik model

TH-43EQ3W 43 inçlik model

İçindekiler

Önemli Güvenlik Bildirimi	3
Güvenlik Önlemleri	4
Kullanım önlemleri	7
Aksesuarlar	9
Taşıırken alınacak önlemler	11
Kensington emniyeti	11
Gözlü civata	12
Bağlantılar	13
Kontrolleri Tanımlama	17
Temel Kontroller	19
Teknik Özellikler	21
Yazılım Lisansı	24

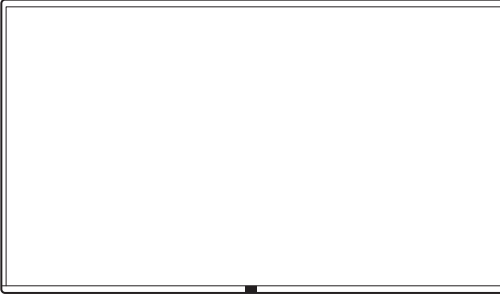

Kullanmadan önce okuyun

Bu ürünle ilgili daha fazla bilgi için lütfen "Kullanım Kılavuzu – İşlevsel Kılavuz" okuyun.

"Kullanım Kılavuzu – İşlevsel Kılavuz" indirmek için, lütfen Panasonic web sitesini (<https://docs.connect.panasonic.com/prodisplays/>) ziyaret edin.

- Bu kılavuz, model numarasının son eklerine bakılmaksızın tüm modeller için ortaktır.
- Lütfen, ünitenizi çalıştırmadan önce bu talimatları okuyun ve bunları ileride başvurmak üzere aklınızda tutun.
- Çalışma Talimatları'nda bulunan çizim ve ekranlar, gösterim amacı taşımaktadır ve gerçeğinden farklılık gösterebilirler.
- Bu Çalıştırma Talimatları'ndaki açıklayıcı çizimler genel olarak 55 inçlik model temel alınarak oluşturulmuştur.

4K
PROFESSIONAL
*Gerçek çözünürlük:
3840 x 2160p

HDMI™

HEVC Advance™
Covered by patents at patentlist.accessadvance.com



**UYARI:
BU ÜRÜNDE DÜĞME PİL
BULUNMAKTADIR**



- YUTMA TEHLİKESİ: Bu üründe saat pili veya düğme pil bulunmaktadır.
- Yutulması veya vücudun herhangi bir yerine yerleştirilmesi halinde 2 saat veya daha kısa bir süre içinde ÖLÜM ya da ciddi yaralanma meydana gelebilir.
- Pil tehlikelidir, yeni ve kullanılmış pilleri ÇOCUKLARIN ULAŞAMAYACAĞI YERLERDE TUTUN.
- Pilin yutulduğundan veya vücudun herhangi bir yerine sokulduğundan şüpheleniliyorsa derhal tıbbi yardım alın.

EMC düzenlemelerine uyum sağlamak için aşağıdaki terminallere korumalı kablolar bağlayın: HDMI giriş terminali, D-sub giriş terminali ve RS-232C giriş terminali.

Sadece ABD-Kaliforniya için

Bu üründe, Perklorat Malzeme içeren bir CR Düğme Hücreli Lityum PİL bulunmaktadır, özel muamele uygulanmalıdır. Bkz.

www.dtsc.ca.gov/hazardouswaste/perchlorate

Sadece Avrupa Birliği için



Bu CE işareti, ürünle birlikte verilen pili/pilleri kapsar ve pilin/pillerin 2023/1542 sayılı PİL Yönetmeliği (AB) gerekliliklerine uygun olduğunu gösterir.

Not:

Görüntü tutma durumu oluşabilir. Hareketsiz bir resmi uzun süre görüntülemeniz durumunda, görüntü ekran üzerinde kalabilir. Ancak, bir süre sıradan bir hareketli görüntü görüntülediğinizde kaybolacaktır.

Ticari Markalar

- PressIT, Panasonic Projector & Display Corporation'ın ticari markasıdır.
- Microsoft, Windows, Internet Explorer ve Microsoft Edge, Amerika Birleşik Devletleri'nde ve/veya diğer ülkelerde tescilli ticari markalar ya da Microsoft Corporation'ın mülkiyetindeki ticari markalardır.
- Mac, macOS ve Safari, Amerika Birleşik Devletleri'nde ve diğer ülkelerde Apple Inc.'in mülkiyetindeki ticari markalardır.
- PJLink, Japonya'da, ABD'de ve diğer ülke ve bölgelerde tescilli veya onay aşamasındaki bir ticari markadır.
- Amerika Birleşik Devletleri'ndeki kullanıcılar: Crestron®, Crestron Connected®, Crestron Connected logosu ve XiO Cloud®, Amerika Birleşik Devletleri ve/veya diğer ülkelerde Crestron Electronics, Inc.'in ticari markaları veya tescilli ticari markalardır. Crestron Connected® yazılımı Crestron Electronics, Inc. şirketine aittir ve Crestron XiO Cloud® Hizmeti ile uyumludur.
- Amerika Birleşik Devletleri dışındaki kullanıcılar: Crestron, Crestron Connected, Crestron Connected logosu ve XiO Cloud, Amerika Birleşik Devletleri ve/veya diğer ülkelerde Crestron Electronics, Inc.'in ticari markaları veya tescilli ticari markalardır. Crestron Connected yazılımı Crestron Electronics, Inc. şirketine aittir ve Crestron XiO Cloud Hizmeti ile uyumludur.

CRESTRON CONNECTED

- HDMI, HDMI High-Definition Multimedia Interface terimleri, HDMI Ticari takdim şekli ve HDMI Logoları HDMI Licensing Administrator, Inc.'nin ticari markaları veya tescilli ticari markalardır.
- Şirket ya da ürün ticari markaları hakkında herhangi özel bir kayıt belirtilmediği durumlarda bile bu ticari markalara tamamen saygı gösterilmiştir.

Önemli Güvenlik Bildirimi

UYARI

- 1) Yangın ya da elektrik çarpması tehlikelerini sonuçlanabilecek hasarları önlemek amacıyla aleti damlama ya da sıçramalara maruz bırakmayın. Ünitinin üzerine içi suyla dolu kapları (çiçek vazosu, kupalar, kozmetik ürünler vs.) koymayın. (üzerindeki raflar vs. dahil olmak üzere) Ünitinin üzerine/üst kısımlarına yanan mumlar gibi çiplak alev kaynakları konulmamalıdır.
- 2) Elektrik çarpmalarını önlemek için kapağı çıkarmayın. İçerisinde kullanıcı tarafından bakımı yapılabilir parça bulunmamaktadır. Bakım işlemini, kalifiye servis personeline bırakın.
- 3) Elektrik fişindeki topraklama pimini çıkarmayın. Bu aparat, üç pimli topraklama tipi bir elektrik fişi bulunmaktadır. Bu fiş, sadece topraklama tipi bir elektrik prizine uyacaktır. Bu bir güvenlik özelliğidir. Fişi prize takamamanız halinde bir elektrikçi ile iletişime geçin.
Topraklama piminin amacını bertaraf etmeyin.
- 4) Elektrik çarpmalarını engellemek için AC kablosu elektrik fişinin üzerindeki topraklama piminin güvenle bağlandığından emin olun.

DİKKAT

Bu alet, elektromanyetik alanlardan nispeten uzak ortamlarda kullanım için tasarlanmıştır.

Bu aleti güçlü elektromanyetik alan kaynaklarının yakınında ya da elektrik gürültüsünün giriş sinyalleri ile çakışacağı yerlerde kullanmak, görüntü ya da sesin titremesine ya da parazit gibi girişimlerin ortaya çıkmasına neden olabilir.

Bu aleti güçlü elektromanyetik alan kaynaklarının yakınında ya da elektrik gürültüsünün giriş sinyalleri ile çakışacağı yerlerde kullanmak, sensör işlevinin doğru şekilde çalışmamasına neden olabilir.

Alete zarar gelmesi ihtimalini ortadan kaldırmak için aleti güçlü elektromanyetik alan kaynaklarından uzakta tutun.

UYARI:

Bu cihaz, EN55032/CISPR32 Sınıf A ile uyumludur. Ev ortamında bu cihaz, radyo parazitine neden olabilir.

ÖNEMLİ BİLGİLER: Denge Tehlikesi

Ekranı kesinlikle dengesiz bir yere koymayın. Ekran, ciddi kişisel yaralanma veya ölüme neden olacak şekilde düşebilir. Aşağıdakine benzer basit tedbirler alınarak özellikle çocukları tehdit eden pek çok yaralanma önlenebilir:

- Ekranın üreticisinin önerdiği dolap veya stantları kullanmak.
- Ekranı güvenli bir şekilde destekleyebilecek mobilyalar kullanmak.
- Ekranın destekleyici mobilyanın kenarından sarkmadığından emin olmak.
- Ekran yüksek mobilyaların (dolap veya kitaplık gibi) üstüne konulacaksa hem mobilya hem de ekranı uygun bir desteğe sabitlemek.
- Ekranı, ekran ile destekleyici mobilya arasına konulmuş olabilecek kumaş ya da başka materyaller üzerine koymamak.
- Ekrana veya ekranın kumandalarına ulaşmak üzere mobilyaya tırmanmanın tehlikeleri konusunda çocukları eğitmek.

Mevcut ekran, elde tutulacak ve yeniden yerleştirilecekse yukarıdaki hususların aynıları geçerlidir.

Güvenlik Önlemleri

UYARI

■ Kurulum

Bu LCD Ekran yalnızca aşağıdaki isteğe bağlı aksesuarlarla kullanıma yöneliktir.

Farklı türde bir isteğe bağlı aksesuar ile kullanmanız, yaralanma ihtimali ile sonuçlanabilecek dengesizliğe neden olabilir.

İsteğe bağlı aksesuarların ayağını ve duvar montaj braketini sıkıca takın. Takma işlemi için yetkili bir satıcı çağırın.

Kurulum işlemi için aşağıdaki kişi sayısı gereklidir.

86 inçlik model **75 inçlik model** : 4 ya da daha fazla

65 inçlik model **55 inçlik model** **50 inçlik model**

43 inçlik model : 2 ya da daha fazla

• Ayak

75 inçlik model **65 inçlik model** : TY-ST75PE9

55 inçlik model : TY-ST55PE9

50 inçlik model **43 inçlik model** : TY-ST43PE9

• Duvar montaj braketleri*1

86 inçlik model **75 inçlik model** **65 inçlik model** :

TY-WK98PV1

• Erken Uyarı Programı

(Temel lisans/3 yıllık lisans):

ET-SWA100 serisi*2

*1: Bu ürün, ABD ve Japonya'da satın alınabilir.

*2: Parça numarasının son eki, lisans türüne göre değişiklik gösterebilir.

Not

• İsteğe bağlı aksesuarların parça numaraları bildirimde bulunulmadan değiştirilebilir.

• **86 inçlik model** **75 inçlik model** **65 inçlik model** :

Duvar montaj braketini takarken 2 alt tutacağı çıkardığınızdan emin olun.

Ayağı veya duvar montaj braketini takarken birlikte verilen çalışma talimatlarını dikkatli şekilde okuyarak uygun şekilde takın. Düşmeye karşı bir önlem aldığınızdan emin olun.

Garanti süresi içerisinde olsa bile, ayak ya da duvar montaj braketinin kurulum ortamlarındaki hatalardan kaynaklanan hiçbir ürün hasarı vs. için sorumluluk kabul etmiyoruz.

Kazara yutulmaları halinde küçük parçalar, boğma tehlikesi barındırabilir. Küçük parçaları çocukların erişemeyeceği yerlerde saklayın. Çocukların oynamalarını engelleyerek olası bir boğulma tehlikesinin önüne geçmek için paketleme materyalleri ile plastik torbalar/levhalar da dahil olmak üzere küçük parçaları ve diğer objeleri atın.

Ekranı meyilli ya da dengesiz yüzeylerin üzerine koymayın ve Ekranın kaidenin kenarından sarkmadığından emin olun.

• Ekran düşebilir ya da devrilebilir.

Bu üniteyi, minimum düzeyde titreşime maruz kalan ve ünitenin ağırlığını taşıyabilecek bir konuma kurun.

• Ünitenin düşürülmesi veya düşmesi yaralanmaya ya da arızaya neden olabilir.

Dikkat - Sadece minimum ağırlığa/yüke sahip UL onaylı Duvara Montaj Braketi kullanımı için tasarlanmıştır. (bkz. sayfa 22)

Ekranı dikey olarak kurarken, güç göstergesinin üst tarafa geldiğinden emin olun.

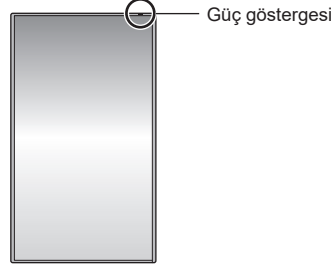

• Farklı bir yönde kurulursa ısı oluşur ve bu, yangına veya Ekranın zarar görmesine neden olabilir.

Bu üniteyi kullanırken düşmesini önlemek üzere güvenlik önlemlerini aldığınızdan emin olun.

• Deprem meydana gelirse veya üniteye bir çocuk tıranırsa ünite düşerek yaralanmalara neden olabilir.

Üniteyi, likit kristal panel yukarı bakacak şekilde konulandırmayın.

• Montaj yönteminin, ortam sıcaklığının, bağlantıların ve ayarların şartları mevcuttur. Farklı şartlarda kurulursa ısı oluşur ve bu, yangına veya Ekranın zarar görmesine neden olabilir.

Duvar veya Ayak Kurulumu için Dikkat Edilmesi Gereken Noktalar

• Kurulum işlemleri bir kurulum uzmanı tarafından gerçekleştirilmelidir. Ekranın hatalı kurulumu, ölüme veya ciddi yaralanmayla sonuçlanabilecek bir kazaya yol açabilir. İsteğe bağlı Ayak kullanın. (bkz. sayfa 4)

• Duvara monte ederken, belirtilen duvar montaj braketini (isteğe bağlı aksesuar) veya VESA standartlarına uygun bir duvar montaj braketini kullanılmalıdır.

86 inçlik model : VESA 600 × 400

75 inçlik model : VESA 600 × 400

65 inçlik model : VESA 400 × 400

55 inçlik model : VESA 400 × 400

50 inçlik model : VESA 400 × 400

43 inçlik model : VESA 200 × 200

(bkz. sayfa 7)

- Kurulum işleminden önce montajın yapılacağı yerin ekranın ve düşmeyi önleyen duvar montaj braketinin ağırlığını desteklemek için yeterli sağlamlığa sahip olup olmadığını kontrol ettiğinizden emin olun.
- Ekranın kullanımına son vermeniz halinde hemen bir uzmandan sökmelerini isteyin.
- Ekranı duvara monte ederken, montaj vidası ile elektrik kablosunun duvar içindeki metal objelerle temas etmesini engelleyin. Duvar içindeki metal objelerle temas etmeleri halinde elektrik çarpması meydana gelebilir.

■ LCD Ekran kullanırken

Ekran, 110 - 240 V ~, 50/60 Hz'de çalışmak üzere tasarlanmıştır.

Bir sorun veya arıza oluşursa, hemen ürünü kullanmayı bırakın.

Bir sorun oluşursa, güç kaynağının fişini çekin.

- Üniteden duman veya anormal bir koku çıkması.
- Zaman zaman görüntü olmaması veya sesin duyulmaması.
- Su gibi bir sıvının veya yabancı maddelerin ünitenin içine girmesi.
- Ünitenin deforme olmuş veya kırık parçalarının olması.

Üniteyi bu durumda kullanmaya devam ederseniz, yangın veya elektrik çarpması yaşanabilir.

- Duvardaki prizden güç kaynağı fişini çekin ve ardından onarım için bayi ile iletişim kurun.
- Güç kaynağının Ekran ile bağlantısını tamamen kesmek için, güç kaynağının fişini duvar prizinden çıkarmanız gerekir.
- Üniteyi kendi kendinize onarmanız tehlikelidir ve asla yapılmamalıdır.
- Güç kaynağı fişinin hemen çekilebilmesini sağlamak için kolayca erişilebildiğiniz bir duvar prizini kullanın.

Hasar görmüşse cihaza doğrudan elinizle dokunmayın.

- Elektrik çarpabilir.

Ekranı herhangi bir yabancı obje batırmayın.

- Havalandırma deliklerine herhangi bir metal ya da alev alıcı obje takmayın ya da bu tür objeleri Ekranın üzerine düşürmeyin, bu durumlar yangın ya da elektrik çarpmasına neden olabilir.

Kapağı (kabin) çıkarmayın ya da modifiye etmeyin.

- Ekran içerisinde yangına veya elektrik çarpmalarına neden olabilecek yüksek voltajlar bulunmaktadır. Her türlü muayene, ayar ya da onarım için lütfen yerel Panasonic bayiniz ile iletişime geçin.

Elektrik fişinin kolay erişilebilir olmasını sağlayın.

Elektrik fişi, koruyucu topraklama bağlantısına sahip bir elektrik prizine bağlanmalıdır.

Bu ünite ile tedarik edilen dışında bir güç kaynağı kablosunu kullanmayın.

- Bunun yapılması kısa devreye, ısı oluşmasına vb. yol açabilir, elektrik çarpması veya yangına neden olabilir.

Ürünle birlikte verilen güç tedarik kablosunu herhangi başka bir cihazda kullanmayın.

- Bunun yapılması kısa devreye, ısı oluşmasına vb. yol açabilir, elektrik çarpması veya yangına neden olabilir.

Tozlanmasını engellemek için güç kaynağının fişini düzenli olarak temizleyin.

- Fişin üzerinde toz birikmiş ortaya çıkan nem, elektrik çarpmasına veya yangına yol açabilecek kısa devreye neden olabilir. Güç kaynağının fişini elektrik prizinden çekin ve kuru bir bezle silin.

Güç kaynağı prizine ıslak ellerle kullanmayın.

- Bu talimata uymamanız, elektrik çarpmalarına neden olabilir.

Güç kaynağı fişini (soket çıkışı tarafı) ve ardından güç kaynağının konnektörünü (ana ünite tarafı) gittiği yere kadar sıkıca takın.

- Fişin tamamen takılmaması halinde yangına neden olabilecek ısı üretilebilir. Fişin hasarlı olması ya da duvar prizinin gevşek olması halinde, bunlar kullanılmamalıdır.
- **[86 İngiliz model]**: Konnektörün hem sol hem de sağ taraflarda sabitlendiğinden emin olun.

Güç kaynağın kablosuna veya güç kaynağının fişine zarar verebilecek hiçbir şey yapmayın.

- Kabloya zarar vermeyin, üzerinde ağır objeler modifikasyon yapmayın, üzerine ağır objeler koymayın, ısıtmayın, sıcak objelerin yakınına koymayın, bükmeyin, aşırı derecede eğmeyin ya da çekmeyin. Bunları yapmanız, yangına ya da elektrik çarpmasına neden olabilir. Güç kablosunun hasarlı olması halinde yerel Panasonic bayinizde kabloyu tamir ettirin.

Hasar görmüşse elektrik kablosuna veya fişe doğrudan elinizle dokunmayın.

- Aksi takdirde kısa devreden dolayı elektrik çarpması veya yangın meydana gelebilir.

Tedarik edilen AAA/R03/LR03 pilleri çocukların ulaşamayacağı bir konumda tutun. Bunlar kazayla yutulması durumunda vücuda zarar verebilir.

- Bir çocuğun pil yutmuş olabileceğinden şüpheleniyorsanız lütfen hemen bir doktorla bağlantı kurun.

Alevin yayılmasını engellemek için mum ve diğer açık alevleri her zaman bu üründen uzakta tutun.



DİKKAT

Ekranın üzerine herhangi bir obje koymayın.

Havalandırma, havalandırma deliklerini gazete, masa örtüsü ya da perde gibi maddelerle kapatılmasıyla engellenmemelidir.

- Havalandırma deliklerinin kapatılması, Ekranın aşırı ısınmasına yol açabilir ve bu da yangına ya da Ekranın zarar görmesine neden olabilir.

Yeterli havalandırma için bkz. sayfa 7

Ekranı, tuz ve korozif gazdan etkilenebileceği yerlere koymayın.

- Aksi takdirde korozyondan dolayı ekran düşerek yaralanmalara neden olabilir. Ayrıca ünite arızalanabilir.

Bu üniteyi taşımak ve paketinden çıkarmak için aşağıdaki kişi sayısı gerekmektedir.

86 inçlik model | 75 inçlik model | **4 ya da daha fazla**

65 inçlik model | 55 inçlik model | 50 inçlik model

43 inçlik model | **2 ya da daha fazla**

- Bu talimata uyulmaması halinde ünite düşebilir ve bu da yaralanmalara neden olabilir.

Güç kaynağının kablосunu çıkarırken her zaman fişten (soket çıkışı tarafı) / konnektörden (ana ünite tarafı) çekin.

- Kablodan tutarak çekilmesi kabloya zarar verebilir ve kısa dereden dolayı elektrik çarpmasına veya yangına neden olabilir.

Ekranı taşımadan önce tüm kabloları çıkardığınızdan emin olun.

- Ekranın, bazı kablolar hala takılıyken taşınması halinde kablolar zarar görebilir ve yangın ya da elektrik çarpmaları meydana gelebilir.

Her türlü temizlik işleminin öncesinde güvenlik önlemi olarak güç kaynağı fişini duvar prizinden çıkarın.

- Bu talimata uyulmaması halinde elektrik çarpmaları yaşanabilir.

Ekranı veya Ayağa basmayın ya da asılmayın.

- Bunlar devrilebilir veya kırılabilir ve yaralanmaya yol açabilir. Çocuklara özellikle dikkat edin.

Pili takarken kutuplarını (+ ve -) ters çevirmeyin.

- Pilin hatalı kullanımı patlamasına veya akmasına neden olabilir ve bu da yangına, yaralanmaya veya çevredeki malların zarar görmesine yol açabilir.
- Pili talimatta belirtildiği gibi doğru şekilde takın. (bkz. sayfa 10)

Dış kaplaması soyulmuş veya çıkarılmış pilleri kullanmayın.

- Pillerin hatalı kullanımı kısa devre yapmalarına neden olabilir ve bu da yangına, yaralanmaya veya çevredeki malların zarar görmesine yol açabilir.

Pilin sıvısı sızarsa çıplak elle dokunmayın ve gerekirse aşağıdaki önlemleri alın.

- Cildinize veya giysilerinize bulaşan pil sıvısı, ciltte iltihaplanmaya veya yaralanmaya neden olabilir. Temiz su ile durulayın ve derhal tıbbi yardım alın.
- Pil sıvısının, gözlerinize temas etmesi görme kaybına neden olabilir. Bu durumda gözlerinizi ovuşturmayın. Temiz su ile durulayın ve derhal tıbbi yardım alın.

Pilleri uzun süre kullanmayacağınız durumlarda uzaktan kumanda vericisinden çıkarın.

- Pil akabilir, ısınabilir, alev alabilir veya patlayabilir ve bu da yangına ya da çevredeki malların zarar görmesine neden olabilir.

Biten pilleri, uzaktan kumandadan hemen çıkarın.

- Pillerin uzaktan kumandada bırakılması akmalarına, ısınmalarına veya patlamalarına neden olabilir.

Pilleri yakmayın ya da kırmayın.

- Piller, güneş ışığı, yangın ve benzeri aşırı ısılarla maruz bırakılmamalıdır.

Ekranı ters çevirmeyin.

Üniteyi, likit kristal panel yukarı bakacak şekilde konumlandırmayın.

Kullanım önlemleri

Kurulum sırasında dikkat edilecek noktalar

Ekranı dış mekanlara kurmayın.

- Ekran iç mekan kullanımı için tasarlanmıştır.

Bu üniteyi, ünitenin ağırlığını taşıyabilecek bir konuma kurun.

- Ünitenin düşürülmesi veya düşmesi yaralanmaya neden olabilir.

Üniteyi, bir yüksek gerilim hattının ya da güç kaynağının yakınına monte etmeyin.

- Ünitenin, bir yüksek gerilim hattının ya da güç kaynağının yakınına monte edilmesi parazite neden olabilir.

Üniteyi ısıtıcı cihazların uzağına monte edin.

- Aksi takdirde kabinin şeklinin bozulma veya arıza meydana gelebilir.

Bu ünitenin kullanılması gereken çevre sıcaklığı

- Ünite deniz seviyesinin üzerinde 1 400 m'den (4 593 ft) alçak bir konumda kullanıldığında: 0 °C - 40 °C (32 °F - 104 °F)
- Ünite yüksek rakımlarda (1 400 m (4 593 ft) ve deniz seviyesinin 2 800 m (9 186 ft) yüksek veya alçak bir konumda kullanıldığında): 0 °C - 35 °C (32 °F - 95 °F)

Üniteyi deniz seviyesinin üzerinde 2 800 m'de (9 186 ft) ve daha yüksekte bulunan bir konuma kurmayın.

- Bu talimatın izlenmemesi, dahili parçaların ömrünü kısaltabilir ve arızaya neden olabilir.

Garanti süresi içerisinde olsa bile kurulum ortamlarındaki hatalardan kaynaklanan hiçbir ürün hasarı vs. için sorumluluk kabul etmiyoruz.

Sadece dik pozisyonda taşıyın!

- Üniteyi likit kristal panel dik ya da baş aşağı konumdayken taşımak, iç devrelere zarar verebilir.

Sıvı kristal paneli elle tutmayın.

- Sıvı kristal paneli bastırmayın ya da sıvı uçlu bir nesneyle itmeyin. Sıvı kristal panele güç uygulamak ekran görünümünün eşit olmamasına ve bu da arızaya neden olur.

Ürünü, ürünün doğrudan güneş ışığına maruz kalacağı yerlere kurmayın.

- Ünite iç mekanlarda dahi doğrudan gelen güneş ışığına maruz bırakılırsa likit kristal paneldeki sıcaklık yükselişi arızaya neden olabilir.

Depolanması gerektiğinde üniteyi kuru bir odada saklayın.

Havalandırma için gereken alan

- Bu ünitenin kullanılması 40 °C'lik (104 °F) bir ortam sıcaklığına kadar güvence altına alınmıştır. Üniteyi bir kasa veya çerçeveye monte ederken bir soğutma fanı veya havalandırma deliğiyle likit kristal panelin ön yüzey sıcaklığı dahil ortam sıcaklığı (kasa veya çerçeve içerisindeki) 40 °C (104 °F) ve altında olacak şekilde uygun havalandırma sağladığınızdan emin olun.

VESA standartlarına uyan bir duvar montaj braketinde kullanılan vidalar hakkında

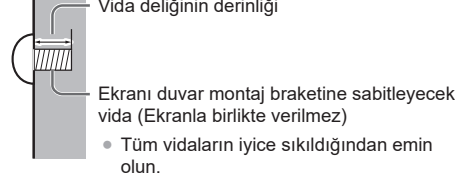

(Yandan görünüm)

İnç model	Kurulum için vida adımı	Vida deliğinin derinliği	Vida (miktar)
86	600 mm × 400 mm	20 mm	M8 (4)
75	600 mm × 400 mm	20 mm	M8 (4)
65	400 mm × 400 mm	20 mm	M8 (4)
55	400 mm × 400 mm	18 mm	M6 (4)
50	400 mm × 400 mm	20 mm	M6 (4)
43	200 mm × 200 mm	16 mm	M6 (4)

Bağlantı notu

Güç kablosu ile bağlanma kablolarının çıkarılması ve takılması

- Ünite duvara monte edildiğinde güç kablosu ile bağlantı kablolarının çıkarılıp takılması zor ise montajdan önce bağlantıları yapın. Kabloların takılmaması için dikkatli olun. Montaj tamamlandıktan sonra, elektrik fişini prize takın.

Kullanırken

Görüntü tutma durumu oluşabilir.

- Hareketsiz bir resmi uzun süre görüntülenmez durumunda, görüntü ekran üzerinde kalabilir. Ancak, bir süre sıradan bir hareketli görüntü görüntülendiğinde kaybolacaktır.

Polarizasyon güneş gözlüğü takıldığında ekran görünmez olabilir.

- Bu durum, likit kristal panelin saptırma özelliklerinden dolayı meydana gelir. Bu bir arıza değildir.

Ekran üzerindeki kırmızı, mavi veya yeşil noktalar, likit kristal panele özel bir durumdur. Bu bir arıza değildir.

- Likit kristal ekran, yüksek hassasiyetli teknolojiyle üretilmesine rağmen ekranda her zaman aydınlanan noktalar veya aydınlanmayan noktalar görünebilir. Bu bir arıza değildir.

İnç model	Nokta kusur oranı*
86	%0,00009 veya daha düşük
75	%0,00007 veya daha düşük
65	%0,00005 veya daha düşük
55	%0,00005 veya daha düşük
50	%0,00005 veya daha düşük
43	%0,00005 veya daha düşük

*: ISO9241-307 standardına göre alt piksel birimlerinde hesaplanmıştır.

Sıcaklık ve nem koşullarına bağlı olarak eşitsiz parlaklığa dikkat edilmelidir. Bu bir arıza değildir.

- Bu eşitsizlik, sürekli akım uygularken yok olacaktır. Yok olmaması halinde distribütör ile iletişime geçin.

Ekran uzun bir süre kullanılmıyacaksa duvardaki prizden güç kaynağı fişini çekin.

- Ürünü, elektrik beslemesi olmadan uzun süre saklarken, doğrudan güneş ışığına maruz kalan bir yerde saklamayın.

Gücün aniden kesilmesi veya kapatılması ya da güç voltajının aniden düşmesi durumunda Ekran normal şekilde çalışmayabilir.

- Bu durumda Ekran ile bağlı cihazları kapatın ve tekrar açın.

Geçerli olarak izlemediğiniz giriş terminallerine bağlanan kabloları bağlamanız/bunların bağlantısını kesmeniz durumunda veya video ekipmanının gücünü açmanız/kapatmanız durumunda karlenme oluşabilir, ancak bu bir arıza değildir.

Kablolu LAN'ın kullanımına ilişkin notlar

Ekranı, statik elektriğin sıklıkla ortaya çıktığı bir yere kurarken kullanmaya başlamadan önce yeterli anti statik önlemler alın.

- Ekranın, halı gibi statik elektriğin sıklıkla ortaya çıktığı bir yerde kullanılması halinde kablolu bir LAN iletişimi daha sık kesilir. Bu durumda statik elektriği ve anti-statik mat ile sorum yaratan gürültü kaynağını ortadan kaldırarak kablolu LAN'ı tekrar bağlayın.
- Nadir durumlarda LAN bağlantısı, statik elektrik ya da gürültü nedeniyle devre dışı kalır. Bu durumda, Ekran ile bağlı cihazları kapatın ve tekrar açın.

Ekran, yayın istasyonu veya radyo kaynaklı güçlü radyo dalgası nedeniyle düzgün çalışmayabilir.

- Kurulum konumunun yakınında güçlü radyo dalgası yayan herhangi bir tesis veya ekipman mevcutsa, Ekranı radyo dalgası kaynağından yeterli uzaklıkta bir konuma kurun. Veya LAN terminaline bağlı LAN kablосunu iki ucu da topraklanmış bir parça metal folyo veya metal boru kullanarak sarın.

Güvenliğe İlişkin Gereksinimler

Bu üniteyi kullanırken aşağıdaki hususlara karşı güvenlik önlemleri alın.

- Bu ünitenin üzerinden sızdırılacak olan kişisel bilgiler
- Bu ünitenin kötü niyetli bir üçüncü kişi tarafından yetkisiz kullanımı
- Bu ünitenin kötü niyetli bir üçüncü kişi tarafından müdahale edilmesi ve durdurulması

Yeterli güvenlik önlemlerini alın.

- LAN kontrolü için bir parola oluşturun ve kontrolü gerçekleştirilecek kullanıcıyı kısıtlayın.
- Parolanızı mümkün olduğu kadar tahmin edilmesi zor olarak oluşturun.
- Parolanızı düzenli aralıklarla değiştirin.
- Panasonic Projector & Display Corporation veya bağlı şirketleri kesinlikle size doğrudan parolanızı sormaz. Bu tür isteklerle karşılaştığınızda parolanızı söylemeyin.
- Bağlanılacak olan ağ, bir güvenlik duvara veya benzeri bir programla korunmalıdır.
- Bu ürünü elden çıkartmadan önce üzerindeki verileri silin.

Temizlik ve bakım

Önce fişi elektrik prizinden çekin.

Kirleri temizlemek için likit kristal panelin veya gövdenin yüzeyini yumuşak bir bez kullanarak yavaşça silin.

- Likit kristal panelin yüzeyindeki inatçı kirleri veya parmak izlerini temizlemek için bir bezi sulandırılmış nötr bir deterjanla (100 ölçek suya 1 ölçek deterjan) ıslatın, bezi hafifçe sıkın ve ardından kirleri silin. En sonunda nemi kuru bezle silin.
- Ünitenin içerisine su damlalarının girmesi halinde çalıştırma sorunları ortaya çıkabilir.

Not

- Likit kristal panelin yüzeyi özel işlem görmüştür. Sert bir bez kullanmayın veya yüzeyi çok kuvvetli şekilde silmeyin aksi takdirde yüzeyde çizikler meydana gelebilir.

Kimyasal bez kullanımı

- Likit kristal panel yüzeyinde kimyasal bez kullanmayın.
- Kabin için kullanımda kimyasal bez talimatlarına uyun.

Böcek ilaçları, solventler ve tiner gibi uçucu madde temasından kaçının.

- Bu, kabinin zarar görmesine veya boyanın soyulmasına neden olabilir. Ayrıca üniteyi lastik veya PVC maddelerle uzun süre temas halinde bırakmayın.

Havalandırma deliklerindeki toz ve kiri temizleyin.

- Kullanım ortamına bağlı olarak toz, havalandırma deliklerinin etrafına yapışabilir. Sonuç olarak, bu ünitenin dahili soğutması veya atık ısısının sirkülasyonu bozulursa bu durum, parlaklığın azalmasına veya arızaya neden olabilir. Havalandırma deliklerindeki tozu temizleyerek giderin.
- Yapışan toz ve kir miktarı, montaj yerine ve kullanma süresine bağlıdır.

Atım işlemi

Ürünü atarken, atım işleminin doğru yöntemlerini öğrenmek için yerel mercilere veya satıcınıza danışın.

Atmadan önce ürünü parçalarına ayırmayın.

Aksesuarlar

Aksesuar Tedariki

Gösterilen aksesuar ve parçaların olup olmadığını kontrol edin.

Gün kaynağı kablosu

TH-86EQ3W

(Yakl. 2 m)

- 1JP155AF1U

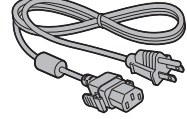

- 2JP155AF1W

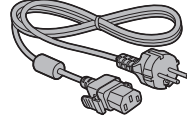

- 3JP155AF1W

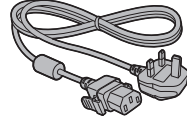

TH-75EQ3W, TH-65EQ3W, TH-55EQ3W,
TH-50EQ3W, TH-43EQ3W

(Yakl. 2 m)

- 1JP143CQ2U

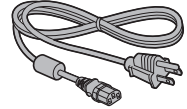

- 2JP143EQ2W

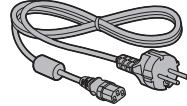

- 3JP143EQ2W

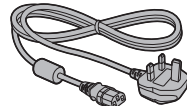

Uzaktan Kumanda Vericisi x 1

- DPVF2599ZC/X1



Uzaktan Kumanda Vericisi için piller x 2

(AAA/R03/LR03 tipi)

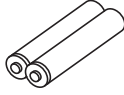

Kelepçe (büyük) x 2

- DPVF1654ZA

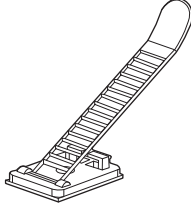

Dikkat

- Küçük parçaları uygun şekilde depolayın ve çocukların erişemeyeceği yerlerde saklayın.
- Aksesuarların parça numaraları bildirimde bulunulmadan değiştirilebilir. (Gerçek parça numarası, yukarıda gösterilenlerden farklı olabilir.)
- Aksesuarları kaybetmeniz halinde lütfen bunları bayinizden satın alın. (Müşteri hizmetlerinden ulaşılabilir)
- Parçaları çıkardıktan sonra paketleme materyallerini uygun şekilde bertaraf edin.

Uzaktan Kumanda Pilleri

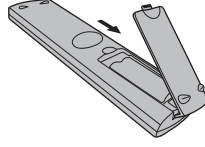

Pil yuvası kapağını açın.

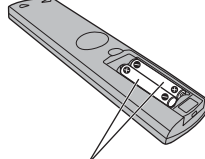

Pilleri takarak pil yuvası kapağını kapatın.
(⊖ tarafından başlayarak takın.)

AAA/R03/LR03 tipi

Not

- Pillerin yanlış yerleştirilmesi, uzaktan kumandaya zarar verecek pil sızıntısı ya da korozyona neden olabilir.
- Piller, çevre dostu bir şekilde bertaraf edilmelidir.

Aşağıdaki önlemleri alın.

1. Piller her zaman çift olarak değiştirilmelidir.
2. Kullanılmış bir pili yeni bir pille birlikte kullanmayın.
3. Pili türlerini karıştırmayın (örn; mangan dioksit pil ve alkalin pil vb.).
4. Kullanılan pilleri yeniden şarj etmeye, parçalarına ayırmaya ya da yakmaya çalışmayın.
5. Pilleri yakmayın ya da kırmayın.

Ayrıca, Piller, güneş ışığı, yangın ve benzeri aşırı ısılarla maruz bırakılmamalıdır.

Taşırken alınacak önlemler

86 inçlik model 75 inçlik model
65 inçlik model

Ekranda taşırken kullanılacak tutacaklar bulunmaktadır. Taşırken bunları tutun.

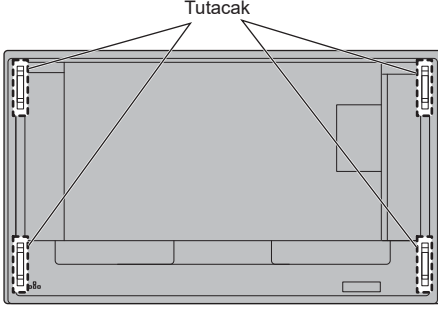

Not

- Tutacaklar dışındaki parçalardan tutmayın.
- Bu üniteyi taşımak için aşağıdaki kişi sayısı gerekmektedir.

86 inçlik model 75 inçlik model: 4 ya da daha fazla

65 inçlik model 55 inçlik model 50 inçlik model

43 inçlik model: 2 ya da daha fazla

Bu talimata uyulmaması halinde ünite düşebilir ve bu da yaralanmalara neden olabilir.

- Üniteyi taşırken likit kristal paneli yukarı dik tutun. Üniteyi, likit kristal panel yukarı ya da aşağı bakacak şekilde taşımak, panelin şeklinin bozulmasına ya da iç hasarın oluşmasına neden olabilir.
- Ünitenin üst, alt, sağ ve sol çerçevelerini ya da köşelerini tutmayın. Likit kristal panelin ön yüzeyini tutmayın. Ayrıca bu parçaların darbe almasını engelleyin.

Bu parçaların darbe alması likit kristal panele zarar verebilir.

Ayrıca panel de çatlayarak yaralanmalara neden olabilir.

Kensington emniyeti

Emniyet yuvası Kensington güvenlik yuvası ile uyumludur.

86 inçlik model 75 inçlik model 65 inçlik model

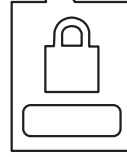
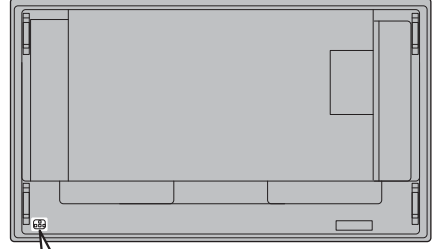

55 inçlik model 50 inçlik model 43 inçlik model

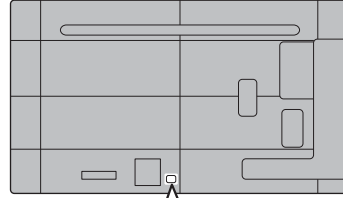

Gözlü civata

86 inçlik model

75 inçlik model

Ekranda, gözlü civataların (M10) takılabileceği delikler bulunmaktadır. Kurulum sırasında ekranı asmak için bunları kullanın.

Gözlü civatayı sadece montaja yönelik geçici süre için asma ya da hareket ettirmede kullanın. Kalıcı asma montajı için kullanılmaz.

Gözlü civata (piyasada mevcut) montaj konumları

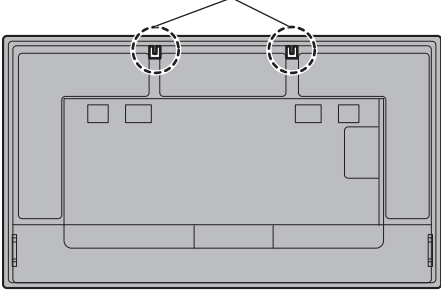

Gözlü civata başını, gözlü civata montaj konumuna (iki konum) takın.

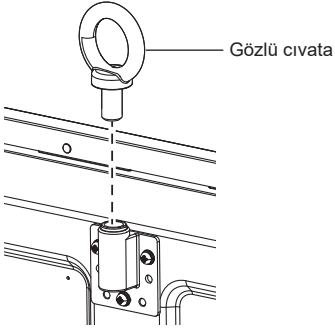

Not

- Kurulum, bir kurulum uzmanı tarafından gerçekleştirilmelidir.
- Sadece 1 gözlü civata kullanarak asmayın.
- Ürün kalitesinin yük şartlarını karşılayan 12 mm ila 40 mm civata saplı piyasada mevcut olan M10 gözlü civata kullanın.
- ISO 3266 standardında gözlü civatalar kullanın. Ayrıca asma işlemi için ISO standardında elemanlar (tel vb.) kullanın.
- Asma açısı 60° veya daha fazla olmalıdır.

φ 41 mm ya da daha küçük

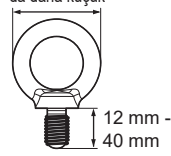

60° veya daha fazla

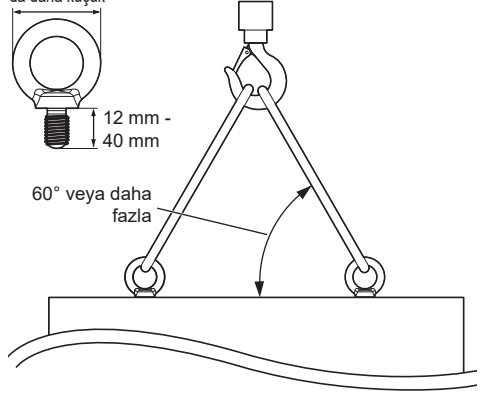

Bağlantılar

AC kablosu bağlantısı ve sabitleme / Kablo sabitleme

86 inçlik model

Ünitenin arkası

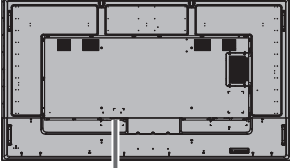

AC kablosu sabitleme

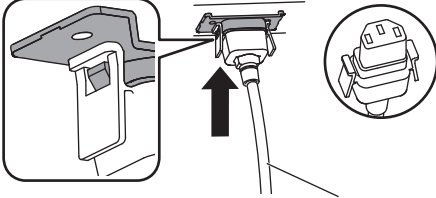

AC kablosu (tedarik edilmiştir)

Konnektörü ekran ünitesine takın.

Çıt sesi çıkarana kadar konnektörü takın.

Not

- Konnektörün hem sol hem de sağ taraflarda sabitlendiğinden emin olun.

AC kablosunu çıkarın

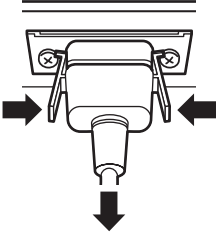

İki düğmeye basarak konnektörü çıkarın.

Not

- Pabuçları zarar görmüş bir AC kablosunu kullanmayın. Pabuçları zarar görmüş şekilde kullanılırsa AC kablo konektörü ve AC IN terminali arasında kötü bir bağlantıya neden olabilir. AC kablunun onarımı için ürünü satın aldığınız bayiye danışın.
- AC kablosunu çıkarırken, öncelikle prizdeki AC kablosu fişini çektiğinizden kesinlikle emin olun.
- Tedarik edilen AC kablosu, sadece bu ünite kullanımı içindir. Başka amaçlar için kullanmayın.

75 inçlik model

65 inçlik model

55 inçlik model

50 inçlik model

43 inçlik model

Ünitenin arkası

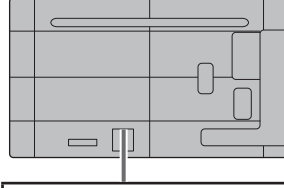

AC kablosunu cihazın arka tarafına tamamen oturana kadar iterek takın.

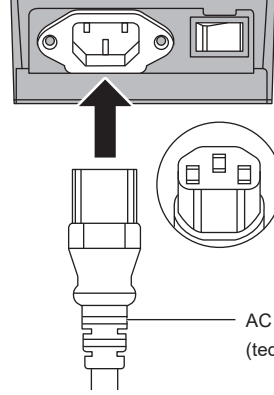

AC kablosu
(tedarik edilmiştir)

Not

- AC kablosunu çıkarırken, öncelikle prizdeki AC kablosu fişini çektiğinizden kesinlikle emin olun.
- Tedarik edilen AC kablosu, sadece bu ünite kullanımı içindir. Başka amaçlar için kullanmayın.

Kablo sabitleme

Not

- Bu ürünle birlikte 2 kelepçe tedarik edilmiştir. Kabloları, aşağıda gösterildiği gibi konumlarına sabitleyin.
- Daha fazla kelepçeye ihtiyacınız olması halinde bunlar bayinizden satın alın. (Müşteri hizmetlerinden ulaşılabilir)

86 inçlik model 75 inçlik model 65 inçlik model

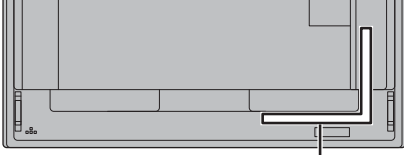

55 inçlik model 50 inçlik model 43 inçlik model

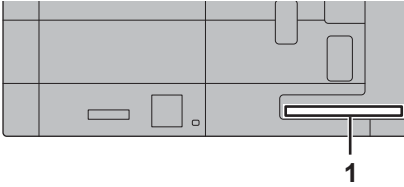

1 Sinyal kablosu için: kelepçe

1. Kelepçeyi takın

Not

- Takma yüzeyindeki toz, su ve yağ gibi kirleri silin ve iyice iterek kelepçeyi takma yüzeyine tutturun.
- Kelepçe tutturulduğunda tekrar kullanılmaz. Kelepçeyi takmadan önce takma yerini onayladığınızdan emin olun.

Arka kısımdaki bandı çıkarın ve kelepçeyi düz yüzeye tutturun.

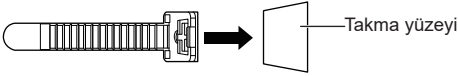

2. Kabloları toplayın

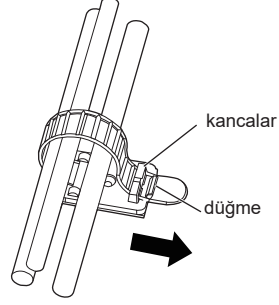

Gevşetmek için:

Bandı düğmeden çıkararak bandın ucunu çekerek çıkarın.

Video ekipmanı bağlantısı

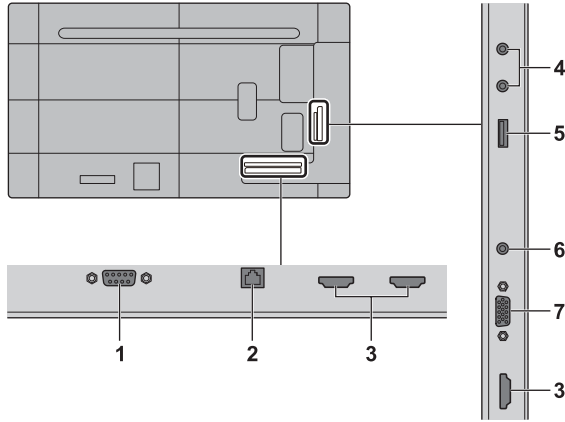

1 SERIAL IN: **SERİ Giriş Terminali**
Ekranı, bilgisayara bağlayarak kontrol edin.

2 LAN: **LAN Terminali**
Ekranı, Ağa bağlayarak kontrol edin.

3 HDMI IN 1, HDMI IN 2, HDMI IN 3: **HDMI Giriş Terminali**
VCR veya DVD oynatıcı gibi bir video ekipmanına bağlayın.

- 4K'yı destekleyen piyasada mevcut bir HDMI kablosunu (HDMI standardına uyan) kullanın.

4 AUDIO OUT: **Analog Ses Çıkışı Terminali**
Analog ses girişi terminaline sahip ses ekipmanını bağlayın.

5 USB: **USB Terminali**
USB bellek cihazını bağlayarak USB medya dosyası oynatma, USB veri klonlama vb. işlemleri gerçekleştirebilirsiniz. Bu ayrıca, resim görüntülenirken harici bir cihaza 5V / 2A'ya kadar güç sağlamak için de kullanılabilir.

6 AUDIO IN: **Ses Giriş Terminali**

7 PC IN: **Bilgisayar Giriş Terminali**
Bilgisayarın video terminalini bağlayın.

Bağlamadan önce

- Kabloları bağlamadan önce, bağlanacak harici cihazın çalıştırma talimatlarını dikkatlice okuyun.
- Kabloları bağlamadan önce tüm cihazları kapatın.
- Kabloları bağlamadan önce aşağıdakileri dikkate alın. Bunu yapmamanız arızalara neden olabilir.
 - Üniteye ya da ünitenin kendisine bağlı bir cihaza kablo bağlarken işleme başlamadan önce vücudunuzdaki statik elektriği ortadan kaldırmak için yakındaki metal bir eşyaya dokununuz.
 - Üniteye ya da ünite gövdesine bir cihaz bağlamak için gereksiz derecede uzun kablolar kullanmayın. Kablo ne kadar uzun olursa gürültüye o kadar duyarlı olur. Sarılı kablo kullanımı anten görevi gördüğünden gürültüye daha duyarlıdır.
 - Kabloları takarken topraklama önce takılacak şekilde bağlanan cihazın bağlantı terminalinin içine doğru takın.
- Harici cihazı sisteme bağlamak için cihaz ile birlikte veya isteğe bağlı olarak tedarik edilmeyen her türlü kabloyu alın.
- Bir bağlantı kablosu fişinin dış şekli büyükse yanındaki bağlantı kablosunun arka kapağı veya fişi gibi dış tarafı ile temas edebilir. Terminal hizalaması için uygun fiş büyüklüğü olan bir bağlantı kablosu kullanın.
- Uç kılıfı olan LAN kablosunu takarken kılıfın arka kapakla temas edebilir ve ayrılması zor olabilir.
- Bazı bilgisayar modelleri ünite ile uyumlu değildir.
- Cihazı üniteye uzun kablolar kullanarak bağlarken kablo kompanzatörleri kullanın. Aksi takdirde görüntü düzgün şekilde görüntülenmeyebilir.

Kontrolleri Tanımlama

Ekran

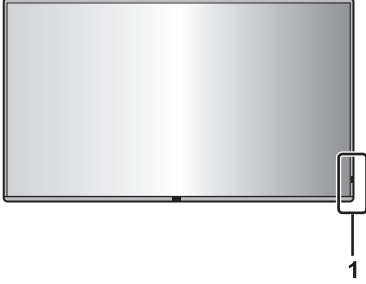

1 Gün Göstergesi / Uzaktan kumanda sensörü

Güç Göstergesinin ışığı yanacaktır.

Ünitenin gücü AÇIK olduğunda

(Açma/Kapama düğmesi (O/I) (Birim): AÇIK)

- Görüntü gösterilir: Mavi
- Ünite bekleme moduna girdiğinde: Turuncu veya mor

Cihaz, aşağıdaki fonksiyonlarla bekleme durumuna girdiğinde: Mor

- [Power save mode], [Disable] olarak ayarlı olduğunda bekleme durumu
- [Power Management] fonksiyonu etkinleştirildiğinde bekleme durumu
- [Setup Timer] fonksiyonu kullanıldığında bekleme modu
- [Quick start], [On] olarak ayarlı olduğunda bekleme durumu

Yukarıdakilerinin dışındaki koşullarda bekleme durumları: Turuncu

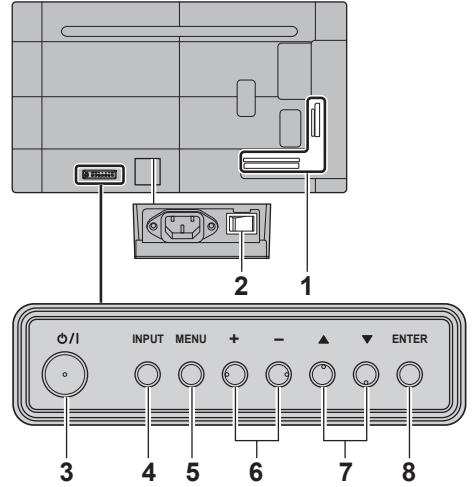

1 Harici giriş / çıkış terminali

Video ekipmanına, bilgisayara ve benzeri cihazlara bağlanır. (bkz. sayfa 15)

2 Ana şalter (O/I) (Birim)

Ana gücü KAPATIR (O) veya AÇAR (I).

<Ana şalter>’sini AÇIK ve KAPALI duruma getirmek, güç fişini takıp çıkarmakla aynıdır.

Önce ana gücü AÇIN (I) ve ardından uzaktan kumandanın veya ünitenin Güç düğmesini kullanarak gücü KAPATIN veya AÇIN.

3 Açma/Kapama düğmesi (O/I) (Birim)

Ekranın <Ana şalter> AÇIK olduğunda (I) gücü açmak veya cihazın bekleme durumuna geçmesini sağlamak için bu düğmeyi kullanın.

4 INPUT (Birim)

Seçilen cihazı seçer.

5 MENU (Birim)

Menü ekranını görüntüler.

6 + (Birim) / - (Birim)

Sesi ayarlar.

Ana ekranda ayarları değiştirir ya da ayar seviyesini ayarlar.

7 ▲ (Birim) / ▼ (Birim)

Menü ekranındaki ayar öğesini seçer.

8 ENTER (Birim)

Menü ekranındaki öğeyi yapılandırır.

Not

- Ünitenin dahili hoparlörlerinden ses almak için [Sound] menüsünde bulunan [Speaker] seçeneğini ayarlayın.

Uzaktan Kumanda Vericisi

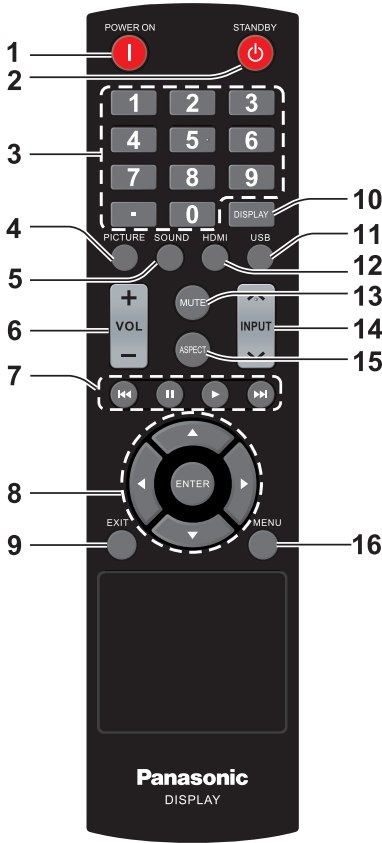

1 POWER ON düğmesi (|)

- Ekran kapatıldığında (Bekleme durumu) gücü açar (Görüntü gösterilir).

2 STANDBY düğmesi (⏻)

- Ekran açıldığında gücü kapatır (Bekleme durumu).

3 Sayısal düğmeler (0 - 9) / ·

- LAN ayarlarında ve USB veri klonlamada numaraları girer.

4 PICTURE

- Resim modunu ayarlar.

5 SOUND

- Ekranın ses kalitesini değiştirmek için bir ekran görüntüler.
<SOUND> düğmesine her basıldığında ayar aşağıdaki gibi değişir.
Tiz → Bass

6 VOL + / VOL -

- Ses seviyesini ayarlar.

7 Gezinti tuşları (◀◀, II, ▶, ▶▶)

- USB menüsünde ve HDMI CEC işlevinde kullanılır.

8 ENTER / İmleç düğmeleri (▲▼◀▶)

- Menü ekranlarını çalıştırmak için kullanılır.

9 EXIT

- Menü ekranlarını kapatır.

10 DISPLAY

- Ekran hakkındaki bilgileri görüntüler.

11 USB

- USB girişine geçer.

12 HDMI

- HDMI girişine geçer.

13 MUTE

- Ses kapatmayı açık/kapalı duruma getirir.

14 INPUT ▲ / ▼

- Ekran üzerinde, ekran girişini değiştirir.

15 ASPECT

- En boy oranını değiştirir.

16 MENU

- OSD menüsünü açmak için basın.

Not

- Bu kılavuzda, uzaktan kumandanın ve ünitenin düğmeleri < > ile belirtilmiştir.

(Örnek: <INPUT>.)

İşlemler, genellikle uzaktan kumanda düğmeleri belirtilerek açıklanmıştır; ancak aynı düğmelerin mevcut olduğu durumlarda, ünite üzerindeki düğmelerle de işlem yapabilirsiniz.

Temel Kontroller

Açma/Kapama düğmesi (⏻/⏻) (Birim) (Cihazın arkası)

Ana şalter (⏻/⏻) (Birim)
(Cihazın arkası)

AC kablosu
(tedarik
edilmiştir)

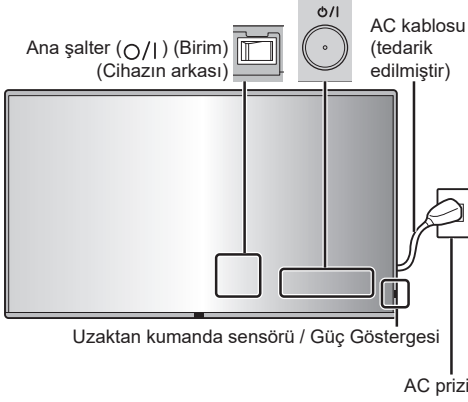

Uzaktan kumandayı doğrudan ünitenin Uzaktan Kumanda Sensörüne yönelterek çalıştırın.



Not

- Ana ünitenin uzaktan kumanda sensörü ve uzaktan kumanda arasında bir engel koymayın.
- Uzaktan kumandayı, uzaktan kumanda sensörünün önünde ya da sensörün görülebildiği bir alanda çalıştırın.
- Uzaktan kumanda doğrudan ana ünitenin uzaktan kumanda sensörüne direkt olarak doğrultulduğunda uzaktan kumanda sensörünün ön tarafından itibaren mesafe yaklaşık 7 m veya daha yakın olmalıdır. Açığı bağlı olarak çalışma mesafesi kısaldır.
- Ana ünitenin uzaktan kumanda sensörünü doğrudan güneş ışığı ya da güçlü floresan ışığına maruz bırakmayın.

1 AC kablosunun fişini Ekrana bağlayın.

(bkz. sayfa 13)

2 Fişi prize bağlayın.

Not

- AC kablosunu çıkarırken, öncelikle prizdeki AC kablosu fişini çektiğinizden kesinlikle emin olun.
- Ekran menüsü üzerinden ayarları değiştirdikten sonra hemen güç fişinin çekilmesi halinde ayarlar kaydedilmeyebilir. Güç fişini, yeterli bir sürenin ardından çekin. Ya da güç fişini, uzaktan kumanda, RS-232C kumandası veya LAN kumandası ile kapattıktan sonra çekin.

3 Ünitedeki <Ana şalter (⏻/⏻)>'sini AÇIN (I).

4 Cihazın gücünü açmak için üzerindeki <Açma/Kapama düğmesi (⏻/⏻)> düğmesine basın.

- Güç Göstergesi: Mavi (Görüntü gösterilir.)
- <Ana şalter> AÇIK konumunda olduğunda (I) güç göstergesi yanar ve uzaktan kumanda ile çalıştırma mümkündür.
- Güç göstergesi yandığında ünite üzerindeki <Açma/Kapama düğmesi (⏻/⏻) (Birim)> düğmesine basılmasına gerek yoktur. Güç göstergesi Maviye dönecek şekilde uzaktan kumandayı kullanın (görüntü gösterilir).

■ Uzaktan kumandayla gücü AÇIK/KAPALI duruma getirmek için

Gücü açık duruma getirmek için

- <Ana şalter> AÇIK konumda olduğunda (I) (Güç Göstergesi - turuncu veya mor) <POWER ON düğmesine (I)> basın ardından görüntü görüntülenir.
- Güç Göstergesi: Mavi (Görüntü gösterilir.)

Gücü kapatmak için (Bekleme durumu)

- <Ana şalter> AÇIK konumda olduğunda (I) (Güç Göstergesi - mavi) <STANDBY düğmesine (D)> basın ardından güç kapatılır.
- Güç Göstergesi: Turuncu veya mor (bekleme modu)

Not

- Ünitenin fişi prizden çekildikten sonra güç göstergesi bir süre yanık durumda kalır. Bu bir arıza değildir.

■ Ünite ilk kez açıldığında

Aşağıdaki ekran görüntülenecektir.

Ayar [Quick start] olduğunda [On] seçeneğini ◀▶ düğmesiyle seçin ve <ENTER> düğmesine basın.

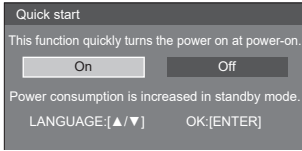

Not

- [Quick start] ayar ekranında imleci [On] üzerine getirdiğinizde aşağıdaki mesaj görüntülenir. "Power consumption is increased in standby mode."
- Bu öğeler ayarlandıktan sonra ekranlar, ünitenin bir sonraki açılışında görüntülenmeyecek. Her bir öğe aşağıdaki menülerde sıfırlanabilir.
[Quick start]
- OSD dili, ▲ ▼ düğmesi ile seçilebilir.

Teknik Özellikler

Model No.

86 inçlik model : TH-86EQ3W

75 inçlik model : TH-75EQ3W

65 inçlik model : TH-65EQ3W

55 inçlik model : TH-55EQ3W

50 inçlik model : TH-50EQ3W

43 inçlik model : TH-43EQ3W

Güç Kaynağı

86 inçlik model

110 – 240 V ~ (110 – 240 V alternatif akım),
50/60 Hz, 4,5 – 2,2 A

75 inçlik model

110 – 240 V ~ (110 – 240 V alternatif akım),
50/60 Hz, 2,9 – 1,4 A

65 inçlik model

110 – 240 V ~ (110 – 240 V alternatif akım),
50/60 Hz, 2,5 – 1,3 A

55 inçlik model

110 – 240 V ~ (110 – 240 V alternatif akım),
50/60 Hz, 1,9 – 1,0 A

50 inçlik model

110 – 240 V ~ (110 – 240 V alternatif akım),
50/60 Hz, 1,6 – 0,8 A

43 inçlik model

110 – 240 V ~ (110 – 240 V alternatif akım),
50/60 Hz, 1,3 – 0,7 A

Güç Tüketimi*1

86 inçlik model

336 W

75 inçlik model

217 W

65 inçlik model

184 W

55 inçlik model

142 W

50 inçlik model

119 W

43 inçlik model

93 W

Bekleme durumu

0,5 W

LCD Ekran paneli

86 inçlik model

86-inç ADS panel (Direct LED arka aydınlatma),
16:9 enboy oranı

75 inçlik model

75-inç ADS panel (Direct LED arka aydınlatma),
16:9 enboy oranı

65 inçlik model

65-inç ADS panel (Direct LED arka aydınlatma),
16:9 enboy oranı

55 inçlik model

55-inç VA panel (Direct LED arka aydınlatma),
16:9 enboy oranı

50 inçlik model

50-inç VA panel (Direct LED arka aydınlatma),
16:9 enboy oranı

43 inçlik model

43-inç ADS panel (Direct LED arka aydınlatma),
16:9 enboy oranı

Ekran boyutu

86 inçlik model

1 895,0 mm (G) × 1 065,9 mm (Y) × 2 174,2 mm
(diyagonal) / 74,60 inç (G) × 41,96 inç (Y) × 85,60 inç
(diyagonal)

75 inçlik model

1 649,6 mm (G) × 927,9 mm (Y) × 1 892,7 mm
(diyagonal) / 64,94 inç (G) × 36,53 inç (Y) × 74,51 inç
(diyagonal)

65 inçlik model

1 428,4 mm (G) × 803,5 mm (Y) × 1 638,9 mm
(diyagonal) / 56,23 inç (G) × 31,63 inç (Y) × 64,52 inç
(diyagonal)

55 inçlik model

1 209,6 mm (G) × 680,4 mm (Y) × 1 387,8 mm
(diyagonal) / 47,62 inç (G) × 26,78 inç (Y) × 54,63 inç
(diyagonal)

50 inçlik model

1 095,8 mm (G) × 616,4 mm (Y) × 1 257,3 mm
(diyagonal) / 43,14 inç (G) × 24,26 inç (Y) × 49,50 inç
(diyagonal)

43 inçlik model

941,1 mm (G) × 529,4 mm (Y) × 1 079,8 mm
(diyagonal) / 37,05 inç (G) × 20,84 inç (Y) × 42,51 inç
(diyagonal)

Piksel sayısı

8 294 400

(3 840 (Yatay) × 2 160 (Dikey))

Boyutlar (G x Y x D)

86 inçlik model

1 929 mm x 1 100 mm x 96 mm
(tutacaklar hariç: 70 mm) /
75,95 inç x 43,31 inç x 3,76 inç
(tutacaklar hariç: 2,74 inç)

75 inçlik model

1 684 mm x 962 mm x 96 mm
(tutacaklar hariç: 70 mm) /
66,28 inç x 37,87 inç x 3,76 inç
(tutacaklar hariç: 2,74 inç)

65 inçlik model

1 463 mm x 838 mm x 94 mm
(tutacaklar hariç: 69 mm) /
57,58 inç x 32,97 inç x 3,68 inç
(tutacaklar hariç: 2,72 inç)

55 inçlik model

1 242 mm x 713 mm x 66 mm /
48,89 inç x 28,06 inç x 2,60 inç

50 inçlik model

1 129 mm x 649 mm x 66 mm /
44,43 inç x 25,56 inç x 2,60 inç

43 inçlik model

973 mm x 562 mm x 65 mm /
38,31 inç x 22,10 inç x 2,56 inç

Ağırlık

86 inçlik model

Yakl. 46,0 kg / 101,5 lbs net

75 inçlik model

Yakl. 35,6 kg / 78,5 lbs net

65 inçlik model

Yakl. 27,1 kg / 59,8 lbs net

55 inçlik model

Yakl. 15,6 kg / 34,4 lbs net

50 inçlik model

Yakl. 13,5 kg / 29,8 lbs net

43 inçlik model

Yakl. 10,7 kg / 23,6 lbs net

Çalıştırma koşulları

Sıcaklık

0 °C - 40 °C (32 °F - 104 °F)*2

Nem

%20 – %80 (yoğuşmasız)

Çalışma Süresi

18 saat/gün

Bağlantı terminalleri

HDMI IN 1

HDMI IN 2

HDMI IN 3

TİP A Konnektör*3 x 3

Ses sinyali:

Doğrusal PCM (örnekleme frekansları: 48 kHz,
44,1 kHz, 32 kHz)

AUDIO IN

Stereo mini jak (M3) x 1, 0,5 Vrms

PC IN

Mini D-sub 15 Pin (DDC2B ile uyumlu) x 1

AUDIO OUT

RCA jakı, 0,5 Vrms

Çıkış: Değişken (-∞ – 0 dB)

(1 kHz 0 dB giriş, 10 kΩ yük)

SERIAL IN

Harici Kumanda Terminali

D-sub 9 Pim x 1:

RS-232C uyumlu

LAN

İletişim yöntemi:

RJ45, 10BASE-T / 100BASE-TX

USB

USB konnektör x 1, TİP A

DC 5V / 2,0 A

Ses

Hoparlör

φ 30 mm x 2 x 2 adet

Ses Çıkışı

20 W [10 W + 10 W] (%10 THD)

Uzaktan Kumanda Vericisi

Güç kaynağı

DC 3 V (pil (AAA/R03/LR03 tip) × 2)

Çalışma mesafesi

Yaklaşık 7 m (22,9 ft)

(doğrudan uzaktan kumanda sensörünün önünde çalıştırıldığında)

Ağırlık

Yaklaşık 91 g / 3,21 oz (piller dahil)

Boyutlar (G × Y × D)

48 mm × 27 mm × 190 mm /

1,89 inç × 1,06 inç × 7,48 inç

*1: Nakliye şartları

*2: Bu cihazın yüksek rakımlarda (1 400 m (4 593 ft) ve deniz seviyesinin üzerinde 2 800 m'den (9 186 ft) yüksek ve alçak bir konumda kullanımına yönelik ortam sıcaklığı): 0 °C - 35 °C (32 °F - 95 °F)

*3: VIERA LINK desteklenmez.

Not

- Tasarım ve spesifikasyonlar, bildirimde bulunulmadan değiştirilebilir. Gösterilen kütle ve boyutlar yaklaşık değerlerdir.

Yazılım Lisansı

Bu ürün, aşağıdaki yazılımı içermektedir:

- (1) Panasonic Corporation tarafından ya da Panasonic Projector & Display Corporation için bağımsız olarak geliştirilen yazılım,
 - (2) mülkiyeti üçüncü bir tarafın olup Panasonic Projector & Display Corporation'a lisansı verilen yazılım,
 - (3) GNU Genel Kamu Lisansı, Versiyon 2.0 (GPL V2.0) kapsamında lisansı verilen yazılım,
 - (4) GNU KISITLI Genel Kamu Lisansı, Versiyon 2.1 (GPL V2.1) kapsamında lisansı verilen yazılım,
 - (5) GPL V2.0 ve/veya LGPL V2.1 kapsamında lisansı verilen yazılım dışında açık kaynak kodlu yazılım.
- (3) - (5) maddelerinde kategorize edilen yazılım, kullanışı olması umuduyla ancak HERHANGİ BİR GARANTİ OLMASIZIN, TİCARİ ELVERİŞLİLİK ya da BELİRLİ BİR AMACA UYGUNLUK zimni garantileri bile olmadan dağıtılmaktadır.

Bu ürünün teslimatının ardından en az üç (3) yıl boyunca Panasonic Projector & Display Corporation, aşağıdaki iletişim bilgilerimiz üzerinden bizimle iletişime geçen tüm üçüncü taraflara, kaynak kodu dağıtımını fiziksel olarak gerçekleştirmemiz için gerekli olan masraftan fazla olmayacak bir ücret karşılığında, GPL V2.0, LGPL V2.1 veya başka lisanslar kapsamında olan ilgili kaynak kodunun tam bir makine tarafından okunabilir kopyasını, bu şekilde hareket etme yükümlülüğü ile tedarik edecek ve ayrıca, bunların ilgili telif hakkı bildirimlerini de verecektir.

İletişim Bilgileri:

oss-cd-request@gg.jp.panasonic.com

AVC/VC-1/MPEG-4 hakkında bildirim

Bu ürün, bir tüketicinin kişisel kullanımı ya da (i) AVC Standardı, VC-1 Standardı ve MPEG-4 Görsel Standardı ("AVC/VC-1/MPEG-4 Video") uyarınca video kodlamak ve/veya (ii) kişisel faaliyet içerisinde olan bir tüketici tarafından kodlanmış olan ve/veya AVC/VC-1/MPEG-4 Video tedarik etme lisansı olan bir video tedarikçisinden alınan AVC/VC-1/MPEG-4 Video kodu çözmek için ücret alınmayan başka kullanımlar için AVC Patent Portföy Lisansı, VC-1 Patent Portföy Lisansı ve MPEG-4 Görsel Patent Portföy Lisansı kapsamında lisanslanmıştır. Farklı herhangi bir kullanım için lisans verilmeyecek ya da ima edilmeyecektir. MPEG LA, LLC'den ek bilgi alınabilir. Bkz. <http://www.mpegla.com>.

AEEE yönetmeliğine Uygundur.

Eski Ekipman ve Bataryaların İşlenmesi.

Sadece geri dönüşüm sistemleri olan Avrupa Birliği ve ülkeleri için geçerlidir.



Ürünler, ambalaj ve/veya ekli belgeler üzerindeki bu semboller kullanılmış elektrik ve elektronik ürünlerin ve pillerin genel ev atığı ile karıştırılmaması gerektiğini ifade eder.

Eski ürünlerin ve pillerin toplanması ve geri kazanılması için bu atıkları lütfen yasayla belirlenmiş olan uygun toplama merkezlerine teslim ediniz.



Bu atıkların doğru işlenmesiyle, değerli kaynakların korunmasına ve insan sağlığı ve çevreye olası negatif etkilerinin engellenmesine yardımcı olabilirsiniz.



Atıkların toplanması ve geri dönüşümü için detaylı bilgi için lütfen bağlı olduğunuz yerel yönetimlerle iletişime geçiniz.

Atıkların atılmasıyla ilgili yanlış uygulamalar yasayla belirlenmiş olan cezalara sebebiyet verebilir.

Müşterinin Kaydı

Bu ürünün model numarasını ve seri numarasını ürünün arka panelinde bulabilirsiniz. Bu seri numarasını aşağıda verilen alana not etmeniz ve bu defterle birlikte satın alma fişinizi alışverişinizin kalıcı kaydı olarak saklamanız gerekir. Bu kayıt, hırsızlık veya kayıp durumunda ve Garanti Hizmeti için ürünün tanımlanmasına yardımcı olacaktır.

Model Numarası

Seri Numarası

Tarafından Üretilmiştir:

Panasonic Projector & Display Corporation
2-15 Matsuba-cho, Kadoma City, Osaka 571-8503, Japonya

İthalatçı:

Panasonic Connect Europe GmbH
Hagenauer Strasse 43, 65203 Wiesbaden, Almanya

AB Yetkili Temsilcisi:

Panasonic Connect Europe GmbH
Panasonic Testing Centre

Winsbergring 15, 22525 Hamburg, Almanya

Panasonic Projector & Display Corporation

2-15 Matsuba-cho, Kadoma City, Osaka 571-8503, Japan
Web Site : <https://docs.connect.panasonic.com/prodisplays>

© Panasonic Projector & Display Corporation 2026

Türkçe

Çin'de basılmıştır