

Kasutusjuhend Põhijuhend

UHD LCD-ekraan Ärikasutuseks

Eesti

Mudeli nr **TH-86EQ3W** 86-tolline mudel **TH-55EQ3W** 55-tolline mudel
TH-75EQ3W 75-tolline mudel **TH-50EQ3W** 50-tolline mudel
TH-65EQ3W 65-tolline mudel **TH-43EQ3W** 43-tolline mudel

Sisukord

Tähtis ohutusmärkus	3
Ohutushoiatused	4
Ettevaatusabinõud kasutamisel	7
Tarvikud	9
Ettevaatusabinõud teiseldamisel	11
Kensington security	11
Aaspolt	12
Ühendused	13
Juhtnupud	17
Peamised juhtseaded	19
Tehnilised andmed	21
Tarkvaralitsents	24

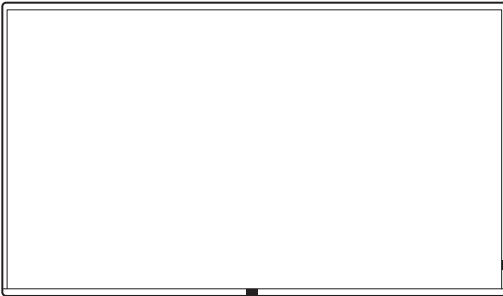

Lugege enne kasutamist

Lisateavet toote kohta vaadake dokumendist „Kasutusjuhend – Praktiline juhend“.

Dokumendi „Kasutusjuhend – Praktiline juhend“ allalaadimiseks külastage Panasonicu veebisaiti (<https://docs.connect.panasonic.com/prodisplays/>).

- Käesolev juhend on kõigi mudelite puhul ühine olenemata mudelinumbri järellidetest.
- Lugege juhend enne teleri kasutamist läbi ja hoidke tulevikus uuesti läbilugemiseks alles.
- Selles kasutusjuhendis leiduvad joonised ja ekraanipildid on vaid illustratiivsed ja võivad tegelikest erineda.
- Selles juhendis toodud kirjeldavad illustatsioonid on koostatud peamiselt 55-tollise mudeli alusel.

4K
PROFESSIONAL
*Tegelik lahtusvõime:
3840 × 2160p

HDMI™

HEVC Advance™
Covered by patents at patentlist.accessadvance.com



**HOIATUS:
TOODE SISALDAB NÖÖPPATAREID**



- ALLANEELAMISOHT: toode sisaldab nõõppatareid.
- Allaneelamisel või keha sisse paigutamisel võib SURM või raske kehavigastus järgneda 2 tunni möödudes või kiiremini.
- Aku on ohtlik; HOIDKE uued ja kasutatud patareid LASTELE KÄTTESAAMATUS KOHAS.
- Kui on kahtlus, et patarei võib olla alla neelatud või mõnda kehaosasse sisestatud, pöörduge abi saamiseks viivitamatult arsti poole.

EMC-regulatsioonidega koosõla tagamiseks kasutage järgmiste pesadega ühendamisel varjestatud kaableid: HDMI-sisendpesa, D-sub-sisendpesa ja RS-232C-sisendpesa.

Ainult USA-Kalifornia puhul

See toode sisaldab CR-liitiumpatareid, mis sisaldab perkloraat – vajalik võib olla erikäsitsemine. Vt www.dtsc.ca.gov/hazardouswaste/perchlorate

Ainult Euroopa Liidu puhul



See CE-märgis hõlmab tootega kaasasolevat patareid (patareisid) ja näitab, et patarei (patareid) vastavad määruse (EL) 2023/1542 nõuetele.

Märkus:

Kujutis või ekraanile püsima jääda. Seisvat pilti pikemat aega ekraanile kuvades võib pilt ekraanile püsima jääda. Mõnda aega liikuvat pilti näidates see aga kaob.

Kaubamärkide kuuluvused

- PressIT on ettevõtte Panasonic Projector & Display Corporation kaubamärk.
- Microsoft, Windows, Internet Explorer ja Microsoft Edge on ettevõtte Microsoft Corporation USAs ja/ või teistes riikides registreeritud kaubamärgid või kaubamärgid.
- Mac, macOS ja Safari on ettevõtte Apple Inc. USAs ja teistes riikides registreeritud kaubamärgid.
- PJLink on registreeritud või registreerimist ootav kaubamärk Jaapanis, USAs ja teiste riikides ja regioonides.
- Kasutajad USA-: Crestron®, Crestron Connected®, Crestron Connectedi logo ja XiO Cloud® on Crestron Electronics, Inc. kaubamärgid või registreeritud kaubamärgid Ameerika Ühendriikides ja/või teistes riikides. Crestron Connected® tarkvara kuulub ettevõttele Crestron Electronics, Inc. ja see ühildub Crestron XiO Cloud® teenusega.
Kasutajad väljaspool USA: Crestron, Crestron Connected, Crestron Connectedi logo ja XiO Cloud on Crestron Electronics, Inc. kaubamärgid või registreeritud kaubamärgid Ameerika Ühendriikides ja/või teistes riikides. Crestron Connected tarkvara kuulub ettevõttele Crestron Electronics, Inc. ja see ühildub Crestron XiO Cloud teenusega.

**CRESTRON
CONNECTED**

- Terminid HDMI, HDMI High-Definition Multimedia Interface, HDMI kaubanduslik välimus ja HDMI logod on ettevõtte HDMI Licensing Administrator, Inc. kaubamärgid või registreeritud kaubamärgid.

Isegi kui ettevõtet või toote kaubamärke ei ole eraldi mainitud, hinnatakse neid kaubamärke kõrgelt.

Tähtis ohutusmärkus

HOIATUS

1) Süttimist või elektrilöögiohtu põhjustava kahjustuse vältimiseks kaitske seadet pritsimise või tilkumise eest.

Ärge asetage seadmele veega täidetud anumaid (lillevaasid, tassid, kosmeetika jms). (Sealjuures ka seadme kohal asuvatele riulitele jms.)

Seadmele ega seadme kohale ei tohi asetada lahtise leegi allikaid, nagu põlevaid küünlaid.

2) Elektrilöögi vältimiseks ärge eemaldage seadmelt katet. Seadme sees pole kasutaja poolt hooldatavaid osi. Jätke hooldamine kvalifitseeritud tehnikutele.

3) Ärge eemaldage toitepistiku maanduskontakti. Sel seadmelt on kolme kontaktiga maandustüüpi toitepistik. See pistik sobib ainult maandustüüpi pistikupesasse. Tegemist on kaitsefunktsiooniga. Kui te ei saa pistikut pistikupesasse ühendada, võtke ühendust elektrikuga.

Ärge rikkuge maanduspistiku toime-eesmärki.

4) Elektrilöögi vältimiseks veenduge, et toitejuhtme pistiku maanduskontakt oleks korralikult ühendatud.

ETTEVAATUST

See seade on mõeldud elektromagnetväljadest suhteliselt vabades keskkondades kasutamiseks.

Seadme kasutamisel tugevate elektromagnetväljade lähedal või kohtades, kus elektrimüra võib sisendsignaalidega kokku langeda, võib tekkida häireid seadme helis ja pildis.

Seadme kasutamisel tugevate elektromagnetväljade lähedal või kohtades, kus elektrimüra võib sisendsignaalidega kokku langeda, võib anduri funktsioon valesi töötada.

Seadme võimaliku kahjustuse vältimiseks hoidke see eemal tugevate elektromagnetväljade allikatest.

HOIATUS:

See seade vastab standardi EN55032/CISPR32 A-klassile. Elamupiirkonnas võib antud seade põhjustada raadiohäireid.

OLULINE TEAVE: stabiilsusega seotud oht

Ärge paigutage seadet ebastabiilsesse kohta. Ekraan võib kukkuda, põhjustades sellega kehavigastuse või surma. Paljusid vigastusi, seda eriti laste puhul, on võimalik vältida, rakendades lihtsaid ettevaatusabinõusid, nagu näiteks järgmisi:

- Kasutage ekraani puhul tootja soovitatud kappe või aluseid.
- Kasutage ainult mööbliesemeid, mis suudavad ekraani ohutult toetada.
- Veenduge, et ekraan ei ulatu üle toetava mööblieseme ääre.
- Ärge asetage ekraani kõrgele mööbliesemele (näiteks kapi või riili peale) ilma, et mööblieset ja ekraani sobiva toe külge ankurdamata.
- Ärge asetage ekraane kangale või mõnele teisele ekraani ja tugimööbli vahele paigutatud materjalile.
- Õpetage lastele, et ekraani või selle juhtseadete järele küünitamiseks mööblile ronimine on ohtlik.

Kui olemasolev ekraan kavatsetakse alles hoida ja uude kohta paigutada, kehtivad eeltoodud nõuded sellele samuti.

Ohutushoiatused

HOIATUS

■ Seadistamine

Seda LCD-ekraani võib kasutada ainult järgmistel lisaseadmetega.

Erinevat tüüpi lisatarvikute kasutamine võib põhjustada ebastabiilsust ja see omakorda suurendada kehavigastuse ohtu.

Paigaldage kindlalt lisavarustusse kuuluv alus ja seinakinnitusega kronstein. Paluge ametlikul edasimüüjal paigaldus teostada.

Paigaldamiseks on vaja järgmist arvu inimesi.

[86-tolline mudel] [75-tolline mudel]: 4 või rohkem

[65-tolline mudel] [55-tolline mudel] [50-tolline mudel]

[43-tolline mudel]: 2 või rohkem

• Alus

[75-tolline mudel] [65-tolline mudel]: TY-ST75PE9

[55-tolline mudel]: TY-ST55PE9

[50-tolline mudel] [43-tolline mudel]: TY-ST43PE9

• Seinakinnitusklamber*1

[86-tolline mudel] [75-tolline mudel] [65-tolline mudel]:

TY-WK98PV1

• Hoiatustarkvara

(Põhilitsents / 3-aastane litsents):

ET-SWA100 seeria*2

*1: Seda toodet saab osta Ameerika Ühendriikides ja Jaapanis.

*2: detaili numbril järellide võib erineda sõltuvalt litsentsi tüübist.

Märkus

• Lisatarvikute detailinumbril võidakse muuta ilma sellest ette teatamata.

• [86-tolline mudel] [75-tolline mudel] [65-tolline mudel]:
Seinakinnitusega kronsteinile kinnitamisel eemaldage kindlasti 2 alumist käepidet.

Alusele või seinakinnitusega kronsteinile paigaldamisel lugege hoolikalt läbi kaasas olev kasutusjuhend ja paigaldage korralikult. Samuti rakendage kõiki kukkumist vältivaid meetmeid.

Me ei vastuta alusele või seinakinnitusega kronsteinile valesti paigaldamisest tingitud mis tahes tootekahjustuste jms eest, isegi garantiiperioodi vältel.

Väikesed detailid võivad allaneelamisel põhjustada lämbumist. Hoidke väikesed osad lastele kättesaamatult. Visake mittevajalikud väikesed osad ja teised esemed sh pakkematerjalid ja plastkotid/-kiled ära, et lapsed ei saaks nendega mängides tekitada lämbumisohtlikke olukordi.

Ärge asetage ekraani kaldus või ebakindlatele pindadele ning jälgige, et ekraan ei ulatuks üle aluse serva.

• Ekraan võib maha kukkuda või ümber minna.

Paigaldage seade minimaalse vibratsiooniga kohta, mis suudab taluda seadme kaalu.

• Seadme kukkumine võib ümberminemine võib põhjustada kehavigastusi või rikkeid.

Ettevaatust – kasutamiseks ainult UL-nimekirja kantud seinakinnitusega, millel on minimaalne kaalu/koormuspiir. Palun vaadake täpsemalt tehnilistest andmetest. (vt lk 22)

Ekraani vertikaalselt paigaldades veenduge, et toiteindikaator oleks ülespoole.

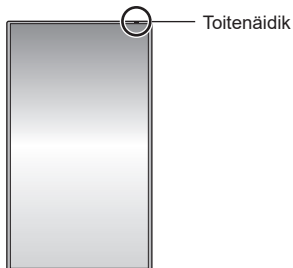

• Teistes suundades paigaldamisel tekib kuumus ja see võib põhjustada süttimist või kahjustada ekraani.

Seadme kasutamisel järgige kindlasti ohutusmeetmeid, et vältida seadme ümber minemist või maha kukkumist.

• Kui toimub maavärin või laps ronib seadmele, võib seade ümber minna või maha kukkuda, mis võib lõppeda vigastusega.

Ärge paigutage seadet nii, et selle vedelkristallpaneel oleks üles suunatud asendis.

• Eksisteerivad paigaldamisviisi, keskkonna temperatuuri, ühendusi ja seadeid puudutavad tingimused. Erinevatesse tingimustesse paigaldamisel tekib kuumus, mis võib põhjustada süttimist või kahjustada ekraani.

Ettevaatusabinõud seinale või alusele paigaldamisel

• Paigaldamise peab teostama professionaalne paigaldustehnik. Ekraani valesti paigaldamine võib põhjustada õnnetuse, mis võib lõppeda surma või raske kehavigastusega. Kasutage valikulist alust. (vt lk 4)

• Seinale paigaldamisel tuleb kasutada ettenähtud seinakinnitusega kronsteini (lisavarustus) või VESA-standarditele vastavat seinakinnitusega kronsteini.

[86-tolline mudel]: VESA 600 × 400

[75-tolline mudel]: VESA 600 × 400

[65-tolline mudel]: VESA 400 × 400

[55-tolline mudel]: VESA 400 × 400

[50-tolline mudel]: VESA 400 × 400

[43-tolline mudel]: VESA 200 × 200

(vt lk 7)

- Enne paigaldamist kontrollige, kas paigalduskoht on kukkumise vältimiseks piisavalt tugev, et toetada ekraani ja seinakinnitusega kronsteini kaalu.
- Kui lõpetate toote kasutamise, paluge professionaalil see viivitamatult eemaldada.
- Ekraani seinale kinnitades jälgige, et paigalduskruvid ega toitejuhe ei puutuks kokku seinas asuvate metallist esemetega. Seinast asuvate metallist esemetega kokkupuutumine võib põhjustada elektrilöögi.

■ LCD-ekraani kasutamisel

Ekraan on mõeldud töötama vooluvõrgus 110–240 V ~, 50/60 Hz.

Probleemide või rikete tekkimisel lõpetage kohe seadme kasutamine.

Probleemi tekkimisel lahutage toitepistik pistikupesast.

- Seadmest tuleb suitsu või tavatut lõhna.
- Aeg-ajalt pole pilti või heli.
- Seadme sisse on sattunud vesi või kõrvalised esemed.
- Seade on deformeerunud või mõned osad on purunenud.

Kui jätkate sellises seisukorras seadme kasutamist, võib see tuua kaasa süttimise või elektrilöögi.

- Lahutage pistik seinakontaktist ja võtke remondi tellimiseks ühendust edasimüüjaga.
- Ekraani täielikult vooluvõrgust lahutamiseks tuleb teil toitepistik seinakontaktist välja tõmmata.
- Seadme iseseisev remontimine on ohtlik ja seda ei tohiks kunagi ette võtta.
- Toitepistiku hõlpsalt pistikupesast väljatõmbamiseks kasutage seinakontakti, mis on teile lihtsalt ligipääsetav.

Ärge puudutage kahjustatud seadet vahetult oma käega.

- Tulemuseks võib olla elektrilöök.

Ärge suruge ekraani kõrvalisi esemeid.

- Ärge sisestage ventilatsioonivadest metallist või kergsüttivaid esemeid ega laske neil ekraanile kukkuda. See võib tuua kaasa süttimise või elektrilöögi.

Ärge eemaldage katet (korpus) ega muutke seda.

- Ekraani sees on kõrgepinge, mis võib põhjustada süttimise või elektrilööke. Võimalikuks kontrollimiseks, reguleerimiseks ja remontimiseks võtke ühendust kohaliku Panasonic edasimüüjaga.

Veenduge, et voolupistik on kergesti juurdepääsetav.

Voolupistik tuleb ühendada kaitsva võrguvoolu maandusühendusega pistikupesasse.

Ärge kasutage muid toitejuhtmeid kui seda, mis on seadmega kaasas.

- Muu juhtme kasutamine võib põhjustada lühise, tekitada kuumust jne, mis oma korda võib tuua kaasa elektrilöögi või süttimise.

Ärge kasutage kaasasolevat toitejuhet muude seadmetega.

- Muu juhtme kasutamine võib põhjustada lühise, tekitada kuumust jne, mis oma korda võib tuua kaasa elektrilöögi või süttimise.

Puhastage toitepistikut regulaarselt, et see ei muutuks tolmuseks.

- Tolmu kogunemisel toitepistikule võib sellega kaasnev niiskuse põhjustada lühise, mis võib põhjustada elektrilöögi või süttimise. Tõmmake toitepistik seinakontaktist välja ja pühkige see kuiva lapiga puhtaks.

Ärge käsitage toitepistikut märgade kätega.

- See võib põhjustada elektrilööke.

Sisestage toitepistik (vooluvõrgu pistikupesast) ja vooluvarustuse konnektor (põhiseadme pool) kindlalt lõpuni pesasse.

- Kui pistik ei ole lõpuni sisestatud, võib tekkida kuumus, mis võib viia süttimiseni. Kui pistik on kahjustatud või pistikupesast lahti, ei tohi neid kasutada.
- [86-tolline mudel]: Veenduge, et konnektor on nii paremalt kui vasakult poolt lukustatud.

Ärge tehke midagi sellist, mis võiks kahjustada toitejuhet või toitepistikut.

- Ärge kahjustage toitejuhet, ärge muutke seda, ärge asetage sellele raskeid esemeid, ärge kuumutage seda ega asetage kuumade esemete lähedale, ärge väänake, painutage ega tõmmake seda ülemaärastel. Nii tehes võib tulemuseks olla süttimine või elektrilöök. Kui toitejuhe on kahjustatud, laske see kohaliku Panasonic edasimüüjal ära remontida.

Ärge puudutage kahjustatud toitejuhet või -pistikut vahetult oma käega.

- Nii tehes võib lühise tõttu olla tulemuseks elektrilöök või süttimine.

Hoidke kaasas olevad AAA/R03/LR03 patareid lastele kättesaamatult. Juhusliku allaneelamise korral on need organismile kahjulikud.

- Kui on kahtlus, et laps võib olla patarei alla neelanud, võtke kohe ühendust arstiga.

Tule leviku vältimiseks hoidke künnalad jm lahtise leegiga objektid tootest alati eemal.



ETTEVAATUST

Ärge asetage ekraani peale mingeid esemeid.

Ventilatsiooni ei tohi ventilatsiooniavade näiteks ajalehtede, laudlinade või kardinatega kinnitamisega takistada.

- See võib põhjustada ekraani ülekuumenemise, mis võib põhjustada süttimist või kahjustada ekraani.

Piisava ventilatsiooni osas vt lk 7.

Ärge paigaldage ekraani kohta, kus see võiks puutuda kokku soola või söövitavate gaasidega.

- Sellisel juhul võib ekraan korrosiooni tulemusel alla kukkuda ja põhjustada vigastuse. Samuti võivad tekkida tõrked seade töös.

Selle seadme kandmiseks või lahtipakkimiseks läheb vaja järgmist arvu inimesi.

86-tolline mudel | **75-tolline mudel** : **4 või rohkem**

65-tolline mudel | **55-tolline mudel** | **50-tolline mudel**

43-tolline mudel : **2 või rohkem**

- Vastasel korral võib seade maha kukkuda, põhjustades vigastusi.

Toitejuhtme lahutamisel tõmmake alati pistikust (vooluvõrgu pistikupesa pool) / konnektorist (põhiseadme pool).

- Juhtmest tõmbamine võib põhjustada lühise tõttu elektrilöögi või süttimise.

Enne ekraani teisaldamist eemaldage kõik juhtmed.

- Kui ekraani teisaldamisel on mõned juhtmed veel ühendatud, võivad kaablid kahjustada saada, mis võib põhjustada elektrilöögi või süttimise.

Lahutage toitejuhe seinapistikust enne kui asute seadet puhastama.

- Kui sedasi mitte teha, võib tulemuseks olla elektrilöök.

Ärge astuge ekraanile/alusele ega rippuge neilt.

- Need võivad ümber minna, puruneda ja põhjustada kehavigastuse. Pöörake erilist tähelepanu lastele.

Ärge muutke sisestamisel patareide polaarsust (+ ja -).

- Patareide väärkäsitsemine võib põhjustada plahvatuse või lekke, mis võib tuua kaasa süttimise, kehavigastuse või kõrval asetseva vara kahjustumise.
- Sisestage patarei korralikult juhistes öeldud viisil. (vt lk 10)

Ärge kasutage patareid, mille väliskate on ära koorumas või eemaldatud.

- Patareide väärkäsitsemine võib põhjustada patarei lühise, mis võib tuua kaasa süttimise, kehavigastuse või kõrval asetseva vara kahjustumise.

Patareivedeliku lekkimise korral ärge puudutage seda katmata kätega ja rakendage vajaduse korral järgmisi meetmeid.

- Nahale või rietele sattunud patareivedelik võib põhjustada nahaärritust või kehavigastust. Loputage puhta veega ja pöörduge abi saamiseks kohe arsti poole.
- Silma sattunud patareivedelik võib põhjustada nägemise kaotamise. Sellisel juhul ärge hõõruge silmi. Loputage puhta veega ja pöörduge abi saamiseks kohe arsti poole.

Kui pulti ei katseta pikema aja jooksul kasutada, võtke patareid puldist välja.

- Patarei võib lekkida, kuumeneda, süttida või plahvatada, mis võib tuua kaasa süttimise või kõrval asetseva vara kahjustumise.

Eemaldage tühjaks saanud patareid kohe puldist.

- Patareide järelvalveta jätmine võib põhjustada patareide lekkimist, kuumenemist või plahvatamist.

Ärge põletage patareid ega purustage neid.

- Patareid ei tohi puutuda kokku ülemäärase kuumusega, nagu otsese päikesevalguse, lahtise leegi vms-ga.

Ärge pöörake ekraani tagurpidi.

Ärge paigutage seadet nii, et selle vedelkristallpaneel oleks üles suunatud asendis.

Ettevaatusabinõud kasutamisel

Ettevaatusabinõud paigaldamisel

Ärge pange ekraani üles õues.

• Ekraan on mõeldud kasutamiseks siseruumides.

Paigaldage seade kohta, mis suudab taluda seadme kaalu.

• Seadme kukkumine või kukutamine võib põhjustada kehavigastusi.

Ärge paigaldage seadet kõrgepingeliini ega toiteallika lähedale.

• Seadme paigaldamine kõrgepingeliini või toiteallika lähedale võib põhjustada talitlushäireid.

Paigaldage seade kütteseadmetest eemale.

• Vastasel juhul võib tekkida korpuse deformatsioon või esineda talitlushäireid.

Keskonnatemperatuurid seadme kasutamisel.

- Seadme kasutamisel madalamal kui 1 400 m (4 593 jalga) üle merepinna: 0 °C kuni 40 °C (32 °F kuni 104 °F)
- Seadme kasutamisel suurtel kõrgustel (1 400 m (4 593 jalga) ja kõrgemal ning madalamal kui 2 800 m (9 186 jalga) üle merepinna): 0 °C kuni 35 °C (32 °F kuni 95 °F)

Ärge paigaldage seadet kohas, kus see on 2 800 m (9 186 jalga) ja kõrgemal üle merepinna.

• Vastasel juhul võib siseosade eluiga kujuneda lühemaks ja tuua kaasa rikkeid.

Me ei vastuta valesti paigaldamisest tingitud mis tahes tootekahjustuste jms eest, isegi garantiiperioodi vältel.

Tarnsportige ainult püstises asendis!

• Seadme transportimine vedelkristallpaneel ülesse või alla suunatult võib kahjustada sisemisi vooluahelaid.

Ärge haarake kinni vedelkristallpaneelist.

• Ärge vajutage jõuga vedelkristallpaneelile ega suruge sellele terava esemega. Suure jõu rakendamine vedelkristallpaneelile põhjustab ebaühtlust ekraanikuvas ja tekitab talitlushäireid.

Ärge paigaldage toodet kohta, kus see on otsese päikesevalguse käes.

• Kui seade on kasvõi siseruumis otsese päikesevalguse käes võib vedelkristallpaneeli temperatuuri tõusmine põhjustada tõrkeid.

Hoiundamise korral hoidke seadet kuivas ruumis.

Ventilatsiooniks vajalik ruum

- Selle seadme töötamine on tagatud kuni 40 °C (104 °F) ümbritseva temperatuuri juures. Seadet raami või ümbrisesse paigaldades tuleb kindlasti tagada piisav ventilatsioon. Selleks tuleb paigaldada jahutusventilaator või kas ventilatsiooniava, mis hoiaks ümbritseva temperatuuri (ümbrise või raami sees) sh vedelkristallpaneeli pinnal kuni 40 °C (104 °F).

Kruvid, mida kasutatakse VESA-standarditele vastava seinakronsteini kasutamisel

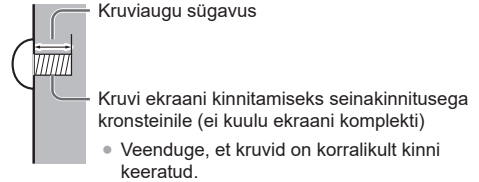

(Vaade küljelt)

Mudel tollides	Kruvi pikkus paigaldamisel	Kruviaugu sügavus	Kruvi (kogus)
86	600 mm × 400 mm	20 mm	M8 (4)
75	600 mm × 400 mm	20 mm	M8 (4)
65	400 mm × 400 mm	20 mm	M8 (4)
55	400 mm × 400 mm	18 mm	M6 (4)
50	400 mm × 400 mm	20 mm	M6 (4)
43	200 mm × 200 mm	16 mm	M6 (4)

Märkus ühenduse loomiseks

Toitejuhtme ja ühenduskaablite eemaldamine ja sisestamine

- Kui seade on seinale paigaldatud, ning kui toitejuht ja ühenduskaableid on raske eemaldada ja sisestada, tehke enne paigaldamist esmalt ühendused. Olge ettevaatlik, et kaablid ei läheks sõlme. Pärast paigaldust sisestage toitepistik pistikupessa.

Kasutamisel

Kujutis või ekraanile püsima jääda.

- Seisvat pilti pikemat aega ekraanile kuvades võib pilt ekraanile püsima jääda. Mõnda aega liikuvat pilti näidates see aga kaob.

Polariseerivate päikeseprillide kandmisel võib ekraanikuva olla nähtamatu.

- See nähtus esineb vedelkristallpaneeli läbipaindeomaduste tõttu. See ei ole talitlushäire.

Ekraanil näha olevate punaste, siniste või roheliste punktide näol on tegemist vedelkristallpaneelidele iseloomuliku nähtusega. See ei ole talitlushäire.

- Kuigi vedelkristallekraanide valmistamisel kasutatakse ülitäpset tehnoloogiat, võivad ekraanile ilmuda pidevalt põlevad või mitte kunagi põlevat punktid. See ei ole talitlushäire.

Mudel tollides	Punkti vahelejätmise suhtarv*
86	0,00009% või vähem
75	0,00007% või vähem
65	0,00005% või vähem
55	0,00005% või vähem
50	0,00005% või vähem
43	0,00005% või vähem

*: Arvestatud alampikslite ühikuna vastavalt standardile ISO9241-307.

Sõltuvalt temperatuurist või õhuniiskusest võib täheldada ebaühtlast eredust. See ei ole talitlushäire.

- See ebaühtlus kaob, kui kasutada voolu järjepidevalt. Vastasel juhul pidage nõu edasimüüjaga.

Kui ekraani ei kavatseta pikema aja jooksul kasutada, lahutage toitepistik seinakontaktist.

- Kui hoiate toodet pikka aega ilma toiteallikata, ärge hoidke seda otsese päikesevalguse käes.

Vooluvarustuse hetkelisel katkemisel või lakkamisel või toitepinge hetkelisel langemisel ei pruugi ekraan korralikult töötada.

- Sellisel juhul lülitage ekraani toide välja ja lahutage ühendatud seadmed ning lülitage toide seejärel uuesti sisse.

Hetkel mitte vaadatavatesse sisendpesadesse juhtmeid ühendades või neid sealt lahutades, või videoseadme toidet sisse/välja lülitades võib sellega kaasned pildimüra, kuid selle näol ei ole tegemist rikkega.

Märkused seoses juhtmega LAN-i kasutamisega

Kui ekraan paigaldatakse kohta, kus sageli esineb staatilist laengut, võtke enne seadme kasutusele võtmist tarvitusele piisavad vastumeetmed staatilisele laengule.

- Kui ekraani kasutatakse kohas, kus staatilist laengut esineb sageli, näiteks vaiba peal, katkeb juhtmega LANi kommunikatsioon tavapärasest sagedamini. Sellisel juhul eemaldage antistaatilise matiga probleeme tekitada võinud staatiline elekter ja mürallaikas ning ühendage juhtmega LAN uuesti.
- Üksikul juhtudel on LAN-ühendus staatilise laengu või müra tõttu välja lülitatud. Sellisel juhul lülitage ekraani toide välja ja lahutage ühendatud seadmed ning lülitage toide seejärel uuesti sisse.

Saatejaama või raadio tugeva raadiolaine tõttu ei pruugi ekraan korralikult töötada.

- Kui paigalduskoha lähedal on seade, mis emiteerib tugevaid raadiolaineid, seadke ekraan üles kohta, mis asuks raadiolainete allikast piisavalt kaugel. Teise võimalusena võite LAN-i pesaga ühendatud LAN-kaabli mähkida metallfooliumisse või panna metalltorusse, mille mõlemad otsad on maandatud.

Palve seoses ohutusega

Rakendage seadme kasutamisel ettevaatusabinõusid järgmistele juhtumitele vältimiseks.

- Isiklike andmete leke selle seadme kaudu.
- Selle seadme omavoliiline kasutamine pahatahtliku kolmanda osapoole poolt.
- Selle seadme segamine või seiskamine pahatahtliku kolmanda osapoole poolt.

Rakendage piisavaid turvameetmeid.

- Seadke LAN-i juhtmisele parool ja piirake kasutajat, kes seadet juhib.
- Muutke oma parool võimalikult raskesti äraarvatavaks.
- Muutke regulaarselt oma parooli.
- Panasonic Projector & Display Corporation ega selle tütarettevõtteid ei küsi teilt kunagi otseselt parooli. Kui te saate selliseid päringuid, ärge avaldage oma parooli.
- Ühendusvõrk peab olema kaitstud tulemüüri jms.
- Enne toote utiliseerimist lähtestage andmed.

Puhastamine ja hooldamine

Esmalt eemaldage vooluvõrgu pistikupesast toitepistik.

Pühkige õrnalt vedelkristallpaneeli pinda, kasutades mustuse eemaldamiseks ainult pehmet lappi.

- Raskesti eemaldatava mustuse või sõrmejälgede eemaldamiseks vedelkristallpaneeli pinnalt niisutage lappi lahjendatud neutraalse pesuvahendiga (1 osa pesuvahendit 100 osa veega), väänake lapp tugevalt kuivaks ja pühkige mustus ära. Lõpuks pühkige puhastatud pind kuiva lapiga kuivaks.
- Kui veepiisad satuvad seadmesse, võib see tekitada probleeme seadme töös.

Märkus

- Vedelkristallpaneeli pind on spetsiaalselt töödeldud. Ärge kasutage karedat lappi ega hõõruga pinda liiga tugevasti, kuna sedasi tehes on oht pinda kriimustada.

Kemikaalilapi kasutamine

- Ärge kasutage vedelkristallpaneeli pinna puhastamiseks kemikaalilappi.
- Järgige kemikaalilapi juhiseid, kui kasutate seda korpuse puhastamiseks.

Vältige kokkupuutumist volatiilsete ainete, nagu putukatõrjepihustid, lahustid ja vedeldid.

- See võib kahjustada korpust või põhjustada värvi koorumist. Samuti ärge laske sel pikalt puutuda kokku kummist või PVC-st esemetega.

Eemaldage ventilatsiooniavadest tolm ja mustus.

- Sõltuvalt kasutuskeskkonnast võib ventilatsiooniavade lähedusse jääda tolmu. Selle tagajärjel võib seadme sisemine jahutus või heitgaaside ringluse halvenemine põhjustada heleduse vähenemist või talitlushäireid. Puhastage ja eemaldage ventilatsiooniavadest tolmu.
- Kleepuva tolmu ja mustuse hulk sõltub paigalduskohast ja kasutusajast.

Utiliseerimine

Kui tekib vajadus toode utiliseerida, uurige kohalikust omavalitsusest või edasimüüjalt, millised on õiged utiliseerimisviisid.

Ärge demonteerige toodet enne kõrvaldamist.

Tarvikud

Kaasas olevad tarvikud

Kontrollige, et teil on alltoodud tarvikud ja esemed.

Toitejuhe

TH-86EQ3W

(Ligik. 2 m)

- 1JP155AF1U

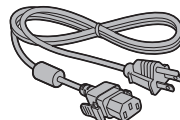

- 2JP155AF1W

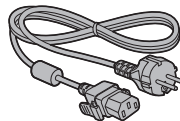

- 3JP155AF1W

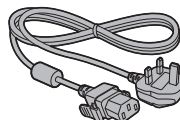

TH-75EQ3W, TH-65EQ3W, TH-55EQ3W,
TH-50EQ3W, TH-43EQ3W

(Ligik. 2 m)

- 1JP143CQ2U

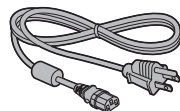

- 2JP143EQ2W

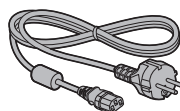

- 3JP143EQ2W

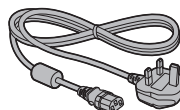

Pult x 1

- DPVF2599ZC/X1



Puldi patareid × 2
(AAA/R03/LR03 tüüp)

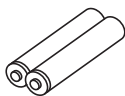

Klamber (suur) × 2

- DPVF1654ZA

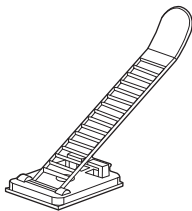

Tähelepanu!

- Hoiustage väikesed osad asjakohasel moel ning hoidke need lastele kättesaamatult.
- Tarvikute detailinumbrit võidakse muuta ilma sellest ette teatamata. (Tegelik detailinumber võib olla ülalnäidatust erinev.)
- Kui olete kaotanud mõne tarviku, ostke need oma edasimüüjalt. (Saadaval klienditeenindusest)
- Utiliseerige pakend pärast esemete väljavõtmist nõuetekohaselt.

Puldi patareid

Avage patareikate.

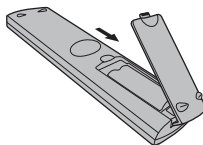

Sisestage patareid ja sulgege patareikate.

(Sisestage alustades  poolt.)

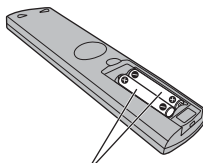

AAA/R03/LR03 tüüp

Märkus

- Patareide vale paigaldamine võib põhjustada patarei lekke ja korrodeerumise, mis võib kahjustada pulti.
- Patareid tuleb utiliseerida keskkonnasõbralikul moel.

Järgige järgmisi ettevaatusabinõusid.

1. Patareid tuleb alati vahetada paarikaupa.
2. Ärge kasutage kasutatud patareid koos uue patareiga.
3. Ärge kasutage erinevat tüüpi patareisid segamini (näiteks mangaandioksiid- ja leelispatareid jne).
4. Ärge üritage kasutatud patareisid laadida, lahti võtta ega põletada.
5. Ärge põletage patareisid ega purustage neid.

Lisaks ei tohi patareid puutuda kokku ülemäärase kuumusega, nagu otsese päikesevalguse, lahtise leegi vms-ga.

Ettevaatusabinõud teisaldamisel

86-tolline mudel 75-tolline mudel

65-tolline mudel

Ekraanil on kandmiskäepidemed. Hoidke neist teisaldamise ajal.

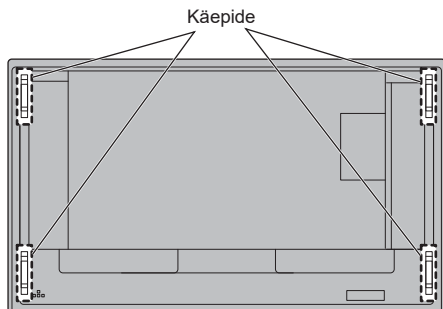

Märkus

- Ärge hoidke mujalt kui käepidemetest.
- Selle seadme kandmiseks läheb vaja järgmist arvu inimesi.

86-tolline mudel 75-tolline mudel: 4 või rohkem

65-tolline mudel 55-tolline mudel 50-tolline mudel

43-tolline mudel: 2 või rohkem

Vastasel korral võib seade maha kukkuda, põhjustades vigastusi.

- Seadet kandes hoidke vedelkristallpaneeli püstises asendis.

Seadme kandmisel vedelkristallpaneeli pind üleval või all, võib tuua kaasa paneeli deformeerumise või sisemise kahjustuse.

- Ärge hoidke seadme nurkadest ega ülemisest, alumisest, paremast või vasakust raamist. Ärge hoidke vedelkristallpaneeli esipinnast. Samuti ärge lööge vastu eelnimetatud osi.

Selline tegevus võib vedelkristallpaneeli kahjustada.

Samuti võib paneel möraneda ja põhjustada vigastuse.

Kensington security

Selle seadme turvaport ühildub Kensingtoni turvapesaga.

86-tolline mudel 75-tolline mudel 65-tolline mudel

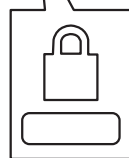
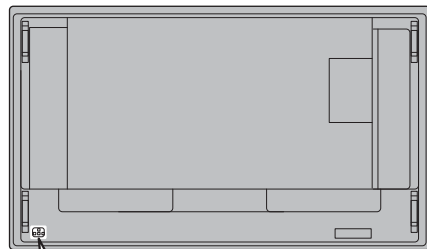

55-tolline mudel 50-tolline mudel 43-tolline mudel

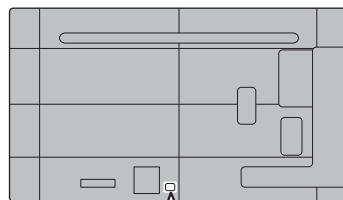

Aaspolt

86-tolline mudel

75-tolline mudel

Ekraanil on avad aaspoltide kinnitamiseks (M10). Kasutage neid paigaldamise ajal ekraani riputamiseks. Kasutage aaspolti ainult paigaldamise jaoks ajutiseks riputamiseks või liigutamiseks. Seda ei tohi kasutada püsivalt riputamiseks.

Aaspoldi (kaubanduses saadaval) paigaldamise kohad

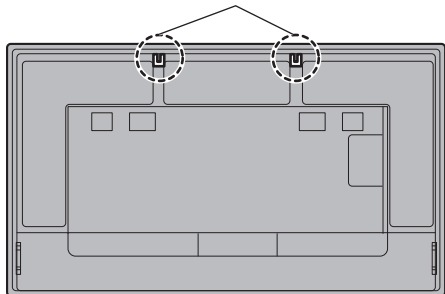

Kinnitage aaspolt aasapoldi kinnitusasendisse (kahes kohas).

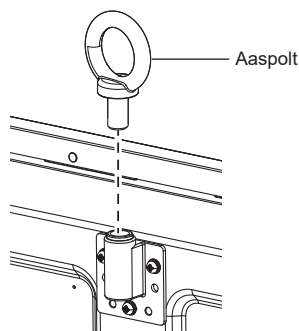

Märkus

- Seadme peab paigaldama professionaalne paigaldustehnik.
- Ärge riputage ainult 1 aaspolti kasutades.
- Kasutage kaubanduses saadaolevat M10-aaspolte, mille varvapikkus on 12 mm kuni 40 mm ja mis vastab toote kvaliteedi koormustingimustele.
- Kasutage standardile ISO 3266 vastavaid aaspolte. Samuti kasutage riputamiseks ISO-standardile vastavaid tarvikuid (traat jms).
- Riputusnurk peab olema vähemalt 60°.

φ 41 mm
või vähem

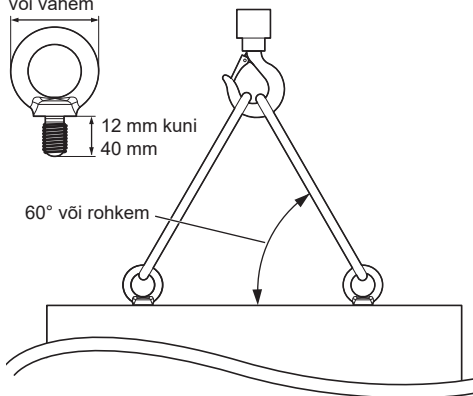

Ühendused

Toitejuhtme ühendamine ja kinnitamine / juhtme kinnitamine

86-tolline mudel

Seadme tagakülg



Toitejuhtme kinnitamine

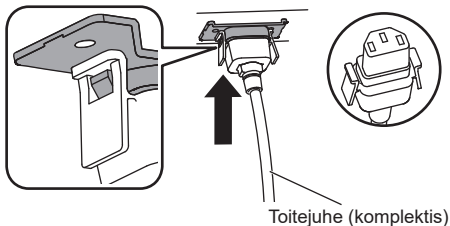

Ühendage pistik ekraaniseadmega.

Ühendage konnektor kuni klõpsatuseni.

Märkus

- Veenduge, et konnektor on nii paremalt kui vasakult poolt lukustatud.

Toitejuhtme lahutamine

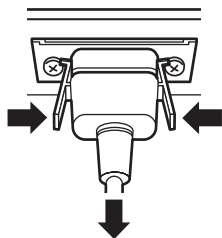

Vabastage pistik, vajutades kahele nupule.

Märkus

- Ärge kasutage vahelduvvoolujuhet, mille nupud on kahjustatud. Kahjustatud nuppudega toitejuhtme kasutamisel võib vahelduvvoolujuhtme konnektori ja AC IN-terminali vahel tekkida halb ühendus. Vahelduvvoolujuhtme parandamiseks pidage nõu edasimüüjaga, kus te toote ostsite.
- Toitejuhtme lahutamisel lahutage esimesena kindlasti toitepistik pistikupesast.
- Kaasasolev toitejuhe on mõeldud ainult sellel seadmel kasutamiseks. Ärge kasutage seda muul otstarbel.

75-tolline mudel 65-tolline mudel 55-tolline mudel
50-tolline mudel 43-tolline mudel

Seadme tagakülg

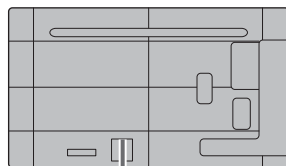

Sisestage vahelduvvoolujuhe kindlalt lõpuni seadme tagaküljele.

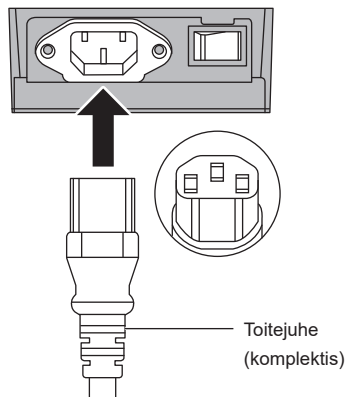

Märkus

- Toitejuhtme lahutamisel lahutage esimesena kindlasti toitepistik pistikupesast.
- Kaasasolev toitejuhe on mõeldud ainult sellel seadmel kasutamiseks. Ärge kasutage seda muul otstarbel.

Juhtme kinnitamine

Märkus

- Selle seadmega on kaasa pandud 2 kaablivitsa. Kinnitage kaablid allpool näidatud kohas.

Kui vajate rohkem kaablivitsasid, ostke need oma edasimüüjalt. (Saadaval klienditeenindusest)

86-tolline mudel 75-tolline mudel 65-tolline mudel

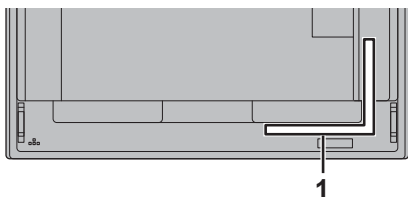

55-tolline mudel 50-tolline mudel 43-tolline mudel

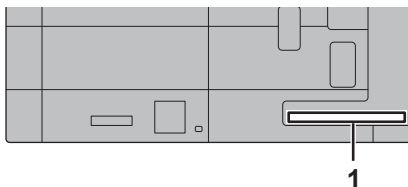

1 Signaalikaabel: klambrivits

1. Sisestage kaablivits

Märkus

- Puhastage kinnituspind mustusest (tolm, vesi ja õli) ja kinnitage klamber tugevalt surudes kinnituspinna.
- Kord kinnitatud klambrit ei ole võimalik uuesti kasutada. Veenduge enne kinnitamist, et kinnituskoht on sobiv.

Eemaldage tagant teip ja kinnitage klamber tasasele pinnale.

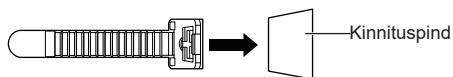

2. Koguge juhtmed kokku

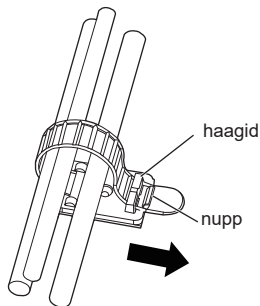

Vabastamine:

Eemaldage nupult riba ja tõmmake nupu ots välja.

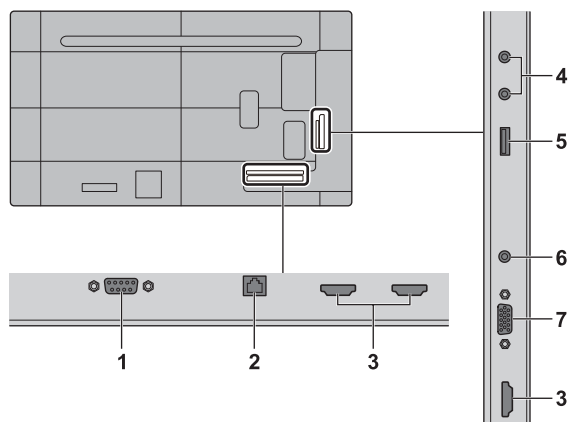

1 SERIAL IN: **SERIAL sisendpesa**
Ekraani juhtimine läbi ühendatud arvuti.

2 LAN: **LAN-pesa**
Ekraani juhtimine läbi võrku ühendamise.

3 HDMI IN 1, HDMI IN 2, HDMI IN 3: **HDMI-sisendpesa**
Ühendage videoseadmega, nagu videomagnetofon, DVD-mängija vms.

- Kasutage kaubanduses saada olevat HDMI-kaablit (mis vastab HDMI-standardile), mis toetab 4K-d.

4 AUDIO OUT: **Heli analoogväljundpesa**
Ühendage siia heliseadmed, millel on heli analoogsisendpesa.

5 USB: **USB-pesa**
Ühendage USB-mäluseade, et kasutada USB-meediafailide taasesitust, USB-andmete kloonimist jne. Samuti saab seda pildi kasutamise ajal kasutada toiteallikana välisseadme kuni 5 V / 2 A vooluga varustamiseks.

6 AUDIO IN: **Audio sisendpesa**

7 PC IN: **Arvuti sisendpesa**
Ühendage arvuti videopesasse.

Enne ühendamist

- Lugege enne juhtmete ühendamist hoolikalt ühendatava välisseadme kasutusjuhendit.
- Lülitage kõikide seadmete elektritoide enne juhtmete ühendamist välja.
- Pöörake enne juhtmete ühendamist tähelepanu järgmistele punktidele. Vastasel korral võivad tekkida talitlushäired.
 - Kui ühendate juhtme seadmega või seadme endaga ühendatud tarvikuga, puudutage mis tahes läheduses olevat metallist eset, et eemaldada teis leiduv staatiline elekter enne töö alustamist.
 - Ärge kasutage tarviku ühendamiseks seadme või seadme korpusega ebavajalikult pikki juhtmeid. Mida pikem on juhe, seda vastuvõtlikum on see mürale. Kui kasutatakse kokkukeritud juhet, toimib see justkui antenn ning on mürale vastuvõtlikum.
 - Juhtmete ühendamisel sisestage need otse ühendusseadme ühenduspesasse, et maandus oleks ühendatud esimesena.
- Hankige välise tarviku süsteemiga ühendamiseks vajalikud mis tahes juhtmed, mis ei ole seadmega kaasa pandud ega saadaval lisavarustusena.
- Kui ühendusjuhtme pistiku väliskuju on suur, võib see puutuda kokku välispinnaga, nt tagakate või lähedalasuva ühendusjuhtme pistik. Kasutage pesade rivis sobiva suurusega pistikuga ühendusjuhet.
- Pistikukattega LAN-juhtme ühendamisel teadke, et kate või tagakattega kokku puutuda ja seda võib olla hiljem keeruline lahti ühendada.
- Mõned arvutimudelid ei ühildu selle seadmega.
- Kui te kasutate tarvikute ühendamisel seadmega pikki juhtmeid, siis kasutage kompensatorit. Vastasel juhul ei pruugita pilti korralikult kuvada.

Juhtnupud

Ekraan

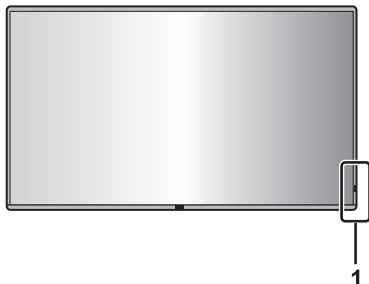

1 Toitenäidik/puldiandur

Toitenäidik süttib.

Kui seadme toide on SEES

(Toitenupp (⏻/|) (Seade): SEES)

- Pilt on kuvatud: Sinine
- Kui seade lülitub ooterežiimi: Oranž või lilla

Kui seade lülitub järgmiste funktsioonidega ooteseisundisse: Lilla

- Ooteseisund, kui [Power save mode] on seatud valikule [Disable]
- Ooteseisund, kui on aktiveeritud funktsioon [Power Management]
- Ooteseisund, kui kasutatakse funktsiooni [Setup Timer]
- Ooteseisund, kui [Quick start] on seatud valikule [On]

Ooteseisundid eeltoodutest erinevatel tingimustel: oranž

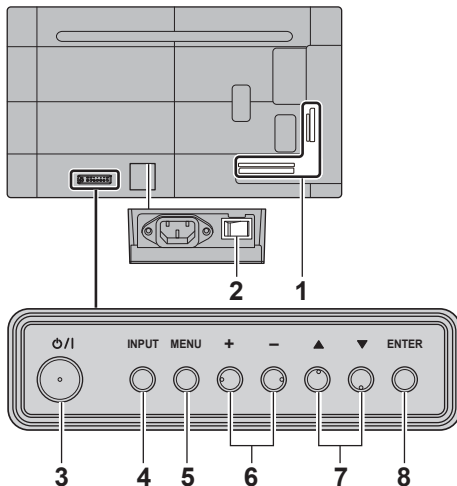

1 Väline sisend-/väljundpesa

Ühendub videoseadme, arvuti vms-ga (vt lk 15)

2 Võrgutoite lüliti (O/I) (Seade)

Lülitab põhitoite VÄLJA (O) või SISSE (I).

Lüliti <Võrgutoite lüliti> SISSE ja VÄLJA lülitamine on samaväärne toitepistikute ühendamise või lahtiühendamisega.

Lülitage esmalt põhitoite SISSE (I) ja seejärel kaugjuhtimispuldi või seadme toitenupu abil VÄLJA või SISSE.

3 Toitenupp (⏻/|) (Seade)

Kui ekraani <Võrgutoite lüliti> on lülitatud SISSE (I), kasutage seda nuppu, et lülitada toide sisse või laske seadmel lülituda ooteseisundisse.

4 INPUT (Seade)

Valib ühendatud seadme.

5 MENU (Seade)

Näitab menüükuva.

6 + (Seade) / - (Seade)

Muudab helitugevust.

Lülitab põhiekraanil seadistusi või reguleerib seadistuste taset.

7 ▲ (Seade) / ▼ (Seade)

Valib menüüekraanil oleva seadistuselemendi.

8 ENTER (Seade)

Konfigureerib menüüekraanil oleva elemendi.

Märkus

- Seadme sisseehitatud kõlaritest heli väljutamiseks seadistage suvand [Speaker], mis asub menüüs [Sound].

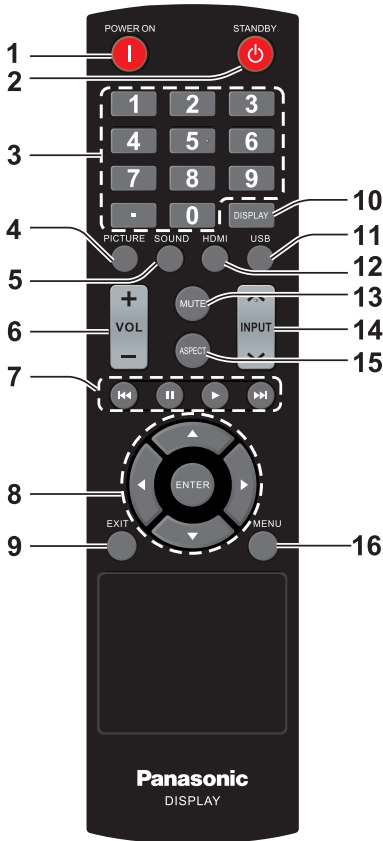

1 POWER ON-nupp (|)

- Lülitab toite sisse (kuvatakse pilt), kui ekraan on välja lülitatud (ooteseisundis).

2 STANDBY-nupp (|)

- Lülitab toite välja (ooteseisund), kui ekraan on sisse lülitatud.

3 Numbrinupud (0 - 9) / .

- Sisestab numbreid LAN-seadetes ja USB-andmete kloonimisel.

4 PICTURE

- Pildirežiimi kohandamiseks.

5 SOUND

- Näitab ekraani helikvaliteedi muutmise kuva. Iga kord, kui vajutatakse <SOUND>, muutub seadistus järgmiselt. Kõrged sagedused → Bass

6 VOL + / VOL -

- Reguleerib helitugevuse taset.

7 Navigatsiooninupud (◀, II, ▶, ▶▶)

- Kasutatakse USB-menüüs ja HDMI CEC-funktsiooni puhul.

8 ENTER / Kursorinupud (▲▼◀▶)

- Kasutatakse menüükuvade juhtimiseks.

9 EXIT

- Lülitab menüüekraanid välja.

10 DISPLAY

- Kuvab ekraani teabe.

11 USB

- Lülitub USB-sisendile.

12 HDMI

- Lülitub HDMI-sisendile.

13 MUTE

- Helivaigistus sees/väljas.

14 INPUT ▲ / ▼

- Vahetab sisendit ekraanil näitamiseks.

15 ASPECT

- Kuvasuhte muutmine.

16 MENU

- Vajutage ekraanimenüü avamiseks.

Märkus

- Selles juhendis näidatakse puldi ja seadme nuppe kujul <>.

(Näiteks: <INPUT>.)

Juhtimist kirjeldatakse peamiselt läbi puldi nuppude kasutamise, kuid te võite juhtida ka seadme enda nuppudega, mis on puldi nuppudega ühesugused.

Peamised juhtseaded

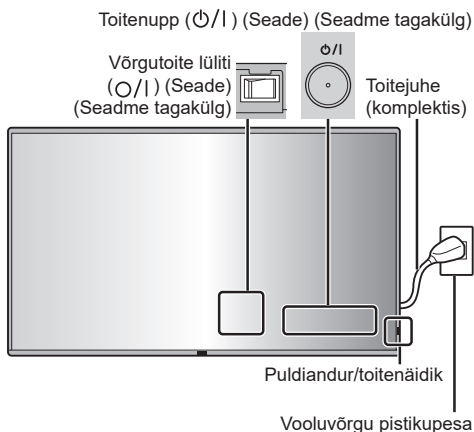

Kasutamiseks suunake pult otse seadme puldianduri suunas.



Märkus

- Ärge pange põhiseadme puldianduri ja puldi vahele takistusi.
- Kasutage pulti puldianduri ees või alas, kus andur on nähtav.
- Pulti otse põhiseadme puldi andurile suunates võib kaugus puldi andurist olla kuni 7 meetrit. Olenevalt nurgast, võib vahemaa olla ka väiksem.
- Hoidke põhiseadme puldiandurit otsese päikesevalguse või fluorestseeruva valguse eest.

1 Ühendage toitejuhe ekraaniga.

(vt lk 13)

2 Ühendage pistik pistikupesaga.

Märkus

- Toitejuhtme lahtutamisel lahutage esimesena kindlasti toitepistik pistikupesast.
- Seadistusi ei pruugita salvestada, kui toitepistik lahutatakse kohe pärast seadistuste muutmist ekraanil kuvatavas menüüs. Lahutage toitepistik pärast piisavat ajavahemikku. Või lahutage toitepistik pärast toite väljalülitamist puldiga, RS-232C- või kohtvõrgu juhtseadmega.

3 Lülitage seadme põhitoeilüliti (I) <Võrgutoite lüliti (ϕ/I)> sisse.

4 Vajutage seadme sisselülitamiseks seadmel nuppu <Toitenupp (ϕ/I)>.

- Toitenäidik: Sinine (kuvatakse pilti)
- Kui <Võrgutoite lüliti> on SISSE lülitatud (I), süttib toitenäidik ja võimaik on kasutada pulti.
- Kui toitenäidik põleb, pole vaja seadmel lülitada nuppu <Toitenupp (ϕ/I) (Seade)>. Kasutage kaugjuhtimispulti nii, et toitenäidik muutuks siniseks (kuvatakse pilti).

■ Puldiga toite SISSE/VÄLJA lülitamine

Toite sisse lülitamine

- Kui <Võrgutoite lüliti> on SEES (I) (toitenäidik – oranž või lilla), vajutage nuppu <POWER ON (I)>, misjärel kuvatakse pilt.
- Toitenäidik: Sinine (kuvatakse pilti)

Toite väljalülitamine (ooteseisund)

- Kui <Võrgutoite lüliti> on SEES (I) (toitenäidik – sinine), vajutage nuppu <STANDBY (ϕ)>, misjärel lülitatakse toide välja.
- Toitenäidik: oranž või lilla (ooterežiim)

Märkus

- Toitepistiku lahtiühendamise järel võib toitenäidik veel mõnda aega põleda. See ei ole talitlushäire.

■ Seadme esmakordsel sisselülitamisel

Kuvatakse järgmine kuva.

Valikut [Quick start] seadistades valige [On] kasutades ◀▶ ja vajutage <ENTER>.

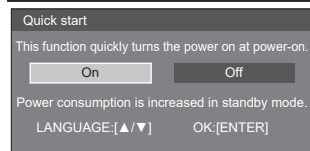

Märkus

- Viies kursori valikule [On] seadistuskval [Quick start], kuvatakse järgmine sõnum.
„Power consumption is increased in standby mode.“
- Kui elemendid on seadistatud, ei näidata neid kuvasid enam seadme järgmise sisselülitamise ajal. Iga elementi saab järgmistes menüüdes lähtestada. [Quick start]
- Ekraanimenüü keelt saab valida, kasutades ▲▼.

Tehnilised andmed

Mudeli nr

86-tolline mudel : TH-86EQ3W

75-tolline mudel : TH-75EQ3W

65-tolline mudel : TH-65EQ3W

55-tolline mudel : TH-55EQ3W

50-tolline mudel : TH-50EQ3W

43-tolline mudel : TH-43EQ3W

Vooluvarustus

86-tolline mudel

110–240 V ~ (110–240 V vahelduvvool),
50/60 Hz, 4,5–2,2 A

75-tolline mudel

110–240 V ~ (110–240 V vahelduvvool),
50/60 Hz, 2,9–1,4 A

65-tolline mudel

110–240 V ~ (110–240 V vahelduvvool),
50/60 Hz, 2,5–1,3 A

55-tolline mudel

110–240 V ~ (110–240 V vahelduvvool),
50/60 Hz, 1,9–1,0 A

50-tolline mudel

110–240 V ~ (110–240 V vahelduvvool),
50/60 Hz, 1,6–0,8 A

43-tolline mudel

110–240 V ~ (110–240 V vahelduvvool),
50/60 Hz, 1,3–0,7 A

Voolutarve*1

86-tolline mudel

336 W

75-tolline mudel

217 W

65-tolline mudel

184 W

55-tolline mudel

142 W

50-tolline mudel

119 W

43-tolline mudel

93 W

Ooteseisundis

0,5 W

LCD-ekraanipaneel

86-tolline mudel

86-tolline ADS-paneel (Direct LED tagantvalgustus),
16:9 kuvasuhe

75-tolline mudel

75-tolline ADS-paneel (Direct LED tagantvalgustus),
16:9 kuvasuhe

65-tolline mudel

65-tolline ADS-paneel (Direct LED tagantvalgustus),
16:9 kuvasuhe

55-tolline mudel

55-tolline VA-paneel (Direct LED tagantvalgustus),
16:9 kuvasuhe

50-tolline mudel

50-tolline VA-paneel (Direct LED tagantvalgustus),
kuvasuhe 16 : 9

43-tolline mudel

43-tolline ADS-paneel (Direct LED tagantvalgustus),
16:9 kuvasuhe

Ekraani suurus

86-tolline mudel

1 895,0 mm (L) × 1 065,9 mm (K) × 2 174,2 mm
(diagonaal) / 74,60" (L) × 41,96" (K) × 85,60"
(diagonaal)

75-tolline mudel

1 649,6 mm (L) × 927,9 mm (K) × 1 892,7 mm
(diagonaal) / 64,94" (L) × 36,53" (K) × 74,51"
(diagonaal)

65-tolline mudel

1 428,4 mm (L) × 803,5 mm (K) × 1 638,9 mm
(diagonaal) / 56,23" (L) × 31,63" (K) × 64,52"
(diagonaal)

55-tolline mudel

1 209,6 mm (L) × 680,4 mm (K) × 1 387,8 mm
(diagonaal) / 47,62" (L) × 26,78" (K) × 54,63"
(diagonaal)

50-tolline mudel

1 095,8 mm (L) × 616,4 mm (K) × 1 257,3 mm
(diagonaal) / 43,14" (L) × 24,26" (K) × 49,50"
(diagonaal)

43-tolline mudel

941,1 mm (L) × 529,4 mm (K) × 1 079,8 mm
(diagonaal) / 37,05" (L) × 20,84" (K) × 42,51"
(diagonaal)

Piksliite arv

8 294 000

(3 840 (horisontaalne) × 2 160 (vertikaalne))

Mõõtmed (L × K × S)

86-tolline mudel

1 929 mm × 1 100 mm × 96 mm
(välja arvatud käepidemed: 70 mm) /
75,95" × 43,31" × 3,76"
(välja arvatud käepidemed: 2,74")

75-tolline mudel

1 684 mm × 962 mm × 96 mm
(välja arvatud käepidemed: 70 mm) /
66,28" × 37,87" × 3,76"
(välja arvatud käepidemed: 2,74")

65-tolline mudel

1 463 mm × 838 mm × 94 mm
(välja arvatud käepidemed: 69 mm) /
57,58" × 32,97" × 3,68"
(välja arvatud käepidemed: 2,72")

55-tolline mudel

1 242 mm × 713 mm × 66 mm /
48,89" × 28,06" × 2,60"

50-tolline mudel

1 129 mm × 649 mm × 66 mm /
44,43" × 25,56" × 2,60"

43-tolline mudel

973 mm × 562 mm × 65 mm /
38,31" × 22,10" × 2,56"

Kaal

86-tolline mudel

Ligik. 46,0 kg / 101,5 naela neto

75-tolline mudel

Ligik. 35,6 kg / 78,5 naela neto

65-tolline mudel

Ligik. 27,1 kg / 59,8 naela neto

55-tolline mudel

Ligik. 15,6 kg / 34,4 naela neto

50-tolline mudel

Ligik. 13,5 kg / 29,8 naela neto

43-tolline mudel

Ligik. 10,7 kg / 23,6 naela neto

Töötamistingimused

Temperatuur

0 °C – 40 °C (32 °F – 104 °F)*2

Õhuniiskus

20 % – 80 % (kondenseerumata)

Töötamisaeg

18 tundi päevas

Ühenduspesad

HDMI IN 1

HDMI IN 2

HDMI IN 3

TÜÜP A konnektor*3 × 3

Helisignaal:

Lineaarne PCM (diskreetimissagedused:

48 kHz, 44,1 kHz, 32 kHz)

AUDIO IN

Stereo minipesa (M3) × 1, 0,5 Vrms

PC IN

Mini D-sub 15 viiku (ühildub DDC2B-ga) × 1

AUDIO OUT

RCA-pesa, 0,5 Vrms

Väljund: Muutuv (-∞ – 0 dB)

(1 kHz 0 dB sisend, 10 kΩ koormus)

SERIAL IN

Väline juhtpesa

D-sub 9 viiku × 1:

RS-232C ühilduv

LAN

Kommunikatsioonimeetod:

RJ45, 10BASE-T / 100BASE-TX

USB

USB-konnektor × 1, TÜÜP A

DC 5V / 2,0 A

Heli

Kõlarid

φ 30 mm × 2 × 2 tk

Heliväljund

20 W [10 W + 10 W] (10 % THD)

Pult

Toiteallikas

Alalisvool 3 V (patarei (AAA/R03/LR03 tüüpi) × 2)

Töötamiskaugus

Ligik. 7 m (22,9 jalga)

(kui kasutatakse otse puldianduri ees)

Kaal

Ligik. 91 g / 3,21 untsi (patareidega)

Mõõtmed (L × K × S)

48 mm × 27 mm × 190 mm / 1,89" × 1,06" × 7,48"

*1: Tarneseisund

*2: Keskkonna temperatuur seadme kasutamiseks suurtel kõrgustel (1 400 m (4 593 jalga) ja kõrgemal ning alla 2 800 m (9 186 jalga) üle merepinna): 0 °C kuni 35 °C (32 °F kuni 95 °F)

*3: Funktsiooni VIERA LINK ei toetata.

Märkus

- Ehitust ja tehnilisi andmeid võidakse muuta ilma sellest eelnevalt teavitamata. Näidatud kaal ja mõõtmed on ligikaudsed.

Tarkvaralitsents

Käesolev toode sisaldab järgmist tarkvara:

- (1) ettevõtte Panasonic Projector & Display Corporation poolt või tema jaoks sõltumatult väljatöötatud tarkvara;
- (2) ettevõttele Panasonic Projector & Display Corporation litsentsitud kolmanda osapoole omandis olev tarkvara;
- (3) GNU General Public License, versioon 2.0 (GPL V2.0) litsentsiga tarkvara;
- (4) GNU LESSER General Public License, versioon 2.1 (LGPL V2.1) litsentsiga tarkvara; ja/või
- (5) avatud lähtekoodiga tarkvara, mis ei ole GPL V2.0 ja/või LGPL V2.1 litsentsiga tarkvara.

Punktide (3) – (5) alla liigituvat tarkvara jagatakse lootuses, et sellest on kasu, kuid ILMA MIS TAHES GARANTIITA, isegi ilma kehtiva TURUSTATAVUSE ega ERIOTSTARBEKS SOBILIKKUSE garantiita.

Panasonic Projector & Display Corporation annab vähemalt kolme (3) aasta jooksul alates käesoleva toote tarnimisest igale meiega alltoodud kontaktinfo alusel ühendust võtvale kolmandale osapoolle tasu eest, mis ei ületa meie lähtekoodi füüsilisel kujul jagamiseks tehtavaid kulusid, GPL V2.0, LGPL V2.1 või teiste litsentsidega kaetud vastava lähtekoodi täielikult masinloetava koopia koos kohustusega seda teha, aga ka vastava asjaomase autoriõiguse märke.

Kontaktinfo:

oss-cd-request@gg.jp.panasonic.com

Märkus AVC/VC-1/MPEG-4 kohta

Käesolev toode on litsentsitud AVC ja VC-1 patendi litsentside ja MPEG-4 visuaalse patendi litsentsi alusel tarbijale isiklikuks kasutamiseks või kasutamiseks muudel mittetulunduslikel eesmärkidel, et (i) kodeerida videot vastavalt AVC- ja VC-1-standarditele ja MPEG-4 visuaalsele standardile („AVC/VC-1/MPEG-4 video“) ja/või (ii) dekodeerida AVC/VC-1/MPEG-4 videot, mille kasutaja kodeeris isiklikuks tarbeks ja/või hankis videote levitajalt, kellel on AVC/VC-1/MPEG-4 videote levitamise litsents. Ühtegi litsentsi ei anta ega rakendata mis tahes muuks otstarbeks. Lisainfot saab ettevõttelt MPEG LA, LLC. Vt <http://www.mpegla.com>.

Vanade seadmete ja patareide jäätmekäitlus

Ainult Euroopa Liidule ja ringlussevõtu süsteemidega riikidele



Toodetel, pakendil ja/või kaasasolevatel dokumentidel olevad sümbolid tähendavad, et elektri- ja elektroonikatooteid ja patareisid ei tohi visata tavaliste olmejäätmete hulka.

Vanade toodete ja kasutatud patareide nõuetekohaseks töötlemiseks, taastamiseks ja ringlusse võtmiseks viige need ettenähtud kogumiskohtadesse vastavalt riiklikele õigusaktidele.

Nende toodete ja patareide korrektse kõrvaldamisega aitate säästa hinnalisi ressursse ning vältida võimalikke kahjulikke mõjusid inimeste tervisele ja keskkonnale.

Täpsema teabe saamiseks kogumise ja ringlussevõtu kohta pöörduge kohaliku omavalitsuse poole.

Vastavalt riiklikele õigusaktidele võib selliste jäätmete ebakorrektselt käitlemisega kaasneda trahv.



Märkus patarei sümboli kohta (sümbol põhjal)

Seda sümbolit võib kasutada kombinatsioonis keemilise sümboliga. Sellisel juhul vastab see asjaomase kemikaali kasutamist reguleeriva direktiivi nõuetele.

Kliendi kirje

Toote mudelinumbri ja seerianumbri leiate toote tagapaneelilt. Kirjutage mainitud seerianumber järgnevale kohale ning hoidke see brošüür koos ostukviitungiga alles. Need andmed aitavad teil toote varguse või kaotsimine mis korral ning garantiiteeninduse vajadusel toodet tuvastada.

Mudelinumber

Seerianumber

Tootja:

Panasonic Projector & Display Corporation

2-15 Matsuba-cho, Kadoma City, Osaka 571-8503, Jaapan

Maaletooja:

Panasonic Connect Europe GmbH

Hagenauer Strasse 43, 65203 Wiesbaden, Saksamaa

Volitatud esindaja ELis:

Panasonic Connect Europe GmbH

Panasonic Testing Centre

Winsbergring 15, 22525 Hamburg, Saksamaa

Panasonic Projector & Display Corporation

2-15 Matsuba-cho, Kadoma City, Osaka 571-8503, Japan

Web Site : <https://docs.connect.panasonic.com/prodisplays>

© Panasonic Projector & Display Corporation 2026

Eesti

Trükitud Hiinas