



## Læs dette først!

**ADVARSEL:** APPARATETS STIKPROP SKAL TILSLUTTES EN STIKKONTAKT MED JORD, SOM GIVER FORBINDELSE TIL STIKPROPPENS JORD.

**ADVARSEL:** For at forhindre skade, som kan resultere i brand eller risiko for elektrisk stød, udsæt ikke dette apparat for regn eller fugtighed.  
Enheden er ikke beregnet til brug i det direkte synsfelt på skærmterminal-arbejdspladser. For at undgå at genere refleksioner ved skærmterminal-arbejdspladser må denne enhed ikke placeres i det direkte synsfelt.  
Udstyret er ikke beregnet til brug ved en video-arbejdsstation i overensstemmelse med BildscharbV.

Lydtryk-niveauet på operatørpladsen er lig med eller mindre en 70 dB (A) i henhold til ISO 7779.

**ADVARSEL:**

1. Fjern stikket fra stikkontakten når denne enhed ikke er i brug i en længere periode.
2. For at forhindre elektrisk stød må dækslet ikke fjernes. Ingen dele som brugeren kan servicere inden i. Lad servicering udføres af kvalificeret servicepersonale.
3. Fjern ikke jordingsbenet på hovedstikket. Dette apparatur er udstyret med et trebenet hovedstik af jordingstypen. Dette stik vil kun passe i en jordet kontakt. Dette er en sikkerhedsfunktion. Hvis du ikke kan isætte stikket i stikkontakten, kontakt en elektriker. Ignorer ikke formålet med jordingsstikket.

**ADVARSEL:**

Udstyret er i overensstemmelse med Klasse A af CISPR32.  
I et beboelsesmiljø kan udstyret forårsage radio-interferens.

**FORSIGTIG:** For at sikre fortsat overensstemmelse, følg vedhæftede installations-instruktioner. Dette inkluderer at bruge den leverede el-ledning og skærmede grænsefladekabler, når der forbindes til computer eller perifere enheder. Og enhver uautoriseret ændring eller modifikation af dette, kunne gøre brugerens autoritet til at betjene dette udstyr ugyldig.

Dette er en enhed til at projicere billeder på en skærm osv., og er ikke beregnet som indendørs-belysning i et beboelsesmiljø.

Direktiv 2009/125/EF

**ADVARSEL:** FOR AT REDUCERE RISIKOEN FOR ILD ELLER ELEKTRISK STØD MÅ DETTE PRODUKT IKKE UDSÆTTES FOR REGN ELLER FUGT.

**ADVARSEL:** RISIKO FOR ELEKTRISK STØD. MÅ IKKE ÅBNES.



Indikeret på projektoren



Lynet med pilesymbolet i den ligebenede trekant, er beregnet til at varsko brugeren om tilstedeværelsen af uisoleret "farlig strømstyrke" i produktets indkapsling, der kan være af tilstrækkelige styrke til at udgøre en fare for elektrisk stød.



Udråbstegnet i en ligebenet trekant er beregnet til at varsko brugeren om tilstedeværelsen af vigtige betjenings- og vedligeholdelses- (servicering) instruktioner i den medfølgende litteratur.

**ADVARSEL:** Placer ikke genstande foran linsen, mens projektoren er i brug.



Indikeret på projektoren

## Kun for EU



CE-mærkningen dækker de(t) batteri(er), der leveres med produktet, og angiver, at batteriet/ batterierne overholder kravene i Batteriforordningen (EU) 2023/1542.

## For at fjerne batteriet

### Fjernbetjeningens batteri

1. Tryk på palen og løft dækslet.

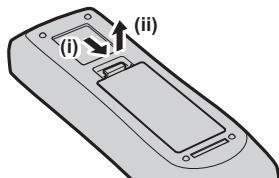

2. Fjern batterierne.

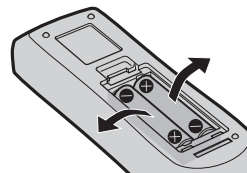

## Bemærkning vedrørende optisk stråling og laserstråling

Dette produkt er Klasse 1 laser-produktet, der er i overensstemmelse med IEC 60825-1:2014.

CLASS 1 LASER PRODUCT



1

**FARE:** UNDGÅ AT UDSÆTTE ØJNE ELLER HUD FOR DIREKTE ELLER SPREDT STRÅLING. Der er laserstråling i klasse 4 til stede, når adgangspanelet er åbent.

危険—打开时有 4 类激光辐射  
避免眼或皮肤受到直射或散射辐射的照射  
危険-開放時クラス4のレーザー放射  
直接放射又は分散放射に眼又は皮膚を暴露させないこと  
DANGER-CLASS 4 LASER RADIATION WHEN OPEN AVOID EYE OR  
SKIN EXPOSURE TO DIRECT OR SCATTERED RADIATION  
DANGER-RAYONNEMENT LASER DE CLASSE 4 - EN CAS D'OUVERTURE  
EXPOSITION DANGEREUSE AU RAYONNEMENT DIRECT OU  
DIFFUS DES YEUX OU DE LA PEAU

DPQT1359YA

Inde i produktet

**FORSIGTIG:** Brug af kontroller eller justeringer samt udførelse af procedurer, der ikke er omtalt heri, kan resultere i eksponering for farlig stråling.

**ADVARSEL:** Se ikke ind i lyset der udsendes fra linsen, mens projektoren er i brug.

Som med enhver anden stærk lyskilde, må man ikke stirre direkte ind i den direkte stråle, RG2 IEC 62471-5:2015.

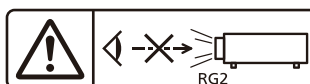

2

## Placering af sikkerhedsmærkater og -symboler for optisk stråling og laserstråling

Mærkatyperne kan variere afhængigt af landet.

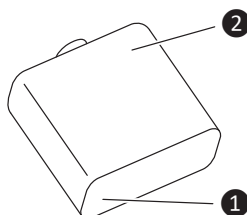

## ■ Fareafstand (IEC 62471-5:2015)

Den afstand fra projektorobjektivets overflade, hvor emissionen når grænsen for tilgængelig emission (AEL, Accessible Emission Limit) for RG2 (risikogruppe 2), kaldes fareafstanden (HD, Hazard distance) eller sikkerhedsafstanden. Det område, hvor emissionen overstiger grænsen for tilgængelig emission for RG2, kaldes farezonen (HZ, Hazard zone).

Kig aldrig ind i det lys, der projiceres fra projektoren, når du er inden for farezonen. Øjnene kan blive beskadiget af direkte bestråling, selvom man kun ser på lyset kortvarigt. Hvis du befinder dig uden for farezonen, anses den for at være sikker under alle omstændigheder undtagen hvis du bevidst stirrer ind i det lys, der projiceres fra projektoren.

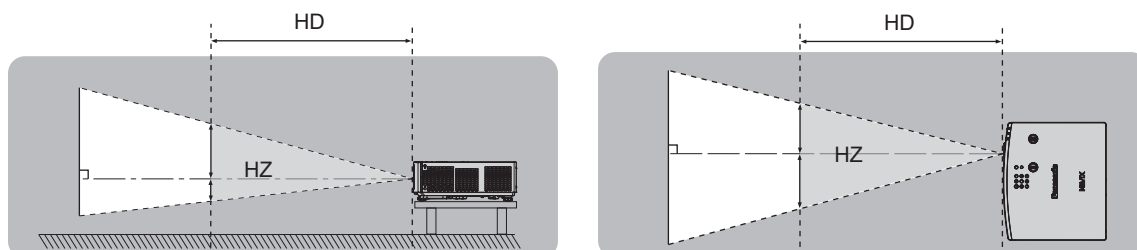

## ■ Risikogruppe

Projektoren er kategoriseret som RG2, når fareafstanden er 1 m (39-3/8") eller derunder. Den kategoriseres som RG3 (risikogruppe 3), når fareafstanden overstiger 1 m (39-3/8"), og den vil være til kommerciel brug i stedet for forbrugerbrug.

I tilfælde af RG3 er der risiko for øjenskader ved direkte bestråling, hvis du kigger ind i projektorlyset fra farezonen, selv i et kort øjeblik.

I tilfælde af RG2 er sikker brug uden øjenskader mulig under alle omstændigheder, undtagen hvis du bevidst stirrer ind i lyset fra projektoren.

Projektoren er kategoriseret som RG2.

## ADVARSEL:

### ■ STRØM

**Stikkontakten eller kredsløbsafbryderen skal installeres nær udstyret, og skal være let tilgængelig når der opstår problemer. Hvis følgende problemer opstår, skal strømmen afbrydes øjeblikkeligt.**

Fortsat brug af projektoren under disse forhold vil resultere i brand eller elektrisk stød, eller medføre synsforstyrrelser.

- Hvis fremmedobjekter eller vand kommer ind i projektoren, sluk strømforsyningen.
- Hvis projektoren tabes eller kabinettet går i stykker, sluk strømforsyningen.
- Hvis du opdager røg, underlige lugt eller støj der kommer fra projektoren, sluk strømforsyningen.

Kontakt venligst et autoriseret Servicecenter for reparationer, og forsøg ikke at reparere projektoren selv.

**Rør ikke projektoren eller kablet under tordenvejr.**

Det kan resultere i elektrisk stød.

**Gør ikke noget der kan beskadige el-ledningen eller stikket.**

Hvis el-ledningen bruges når det er beskadiget, vil der opstå elektrisk stød, kortslutning eller brand.

- Du må ikke beskadige el-ledningen, udføre ændringer på den, placere den nær varme objekter, bøje den for meget, sno den, placere tunge objekter på den eller samle den i et bundt.

Bed et autoriseret Servicecenter om at udføre enhver nødvendig reparation på el-ledningen.

**Brug ikke andet end den leverede el-ledning.**

Manglende overholdelse af dette vil resultere i elektrisk stød eller brand. Bemærk venligst af hvis du ikke bruger den leverede el-ledning til at jorde enheden på stikkontakten, kan dette resultere i elektriske stød.

**Sæt stikket fuldstændigt i stikkontakten, og strømstikket i projektorens terminal.**

Hvis stikket ikke er isat korrekt, vil det resultere i elektrisk stød eller overopvarmning.

- Brug ikke stik der er beskadigede, eller stikkontakter der har løsnet sig fra væggen.

**Håndter ikke stikket og strøm-konnektoren med våde hænder.**

Manglende overholdelse af dette vil resultere i elektrisk stød.

**Overbelast ikke stikkontakten.**

Hvis strømforsyningen er overbelastet (f.eks. ved brug af for mange adaptere) kan der ske overophedning, og det vil resultere i brand.

**Rengør stikket jævnlige, for at forhindre det i at blive dækket af støv.**

Manglende overholdelse af dette vil forårsage brand.

- Hvis der opbygges støv på stikket kan der resulterende fugtighed beskadige isoleringen.
- Hvis projektoren ikke bruges i længere tid, træk stikket ud af stikkontakten.

Træk stikke ud af stikkontakten, og tør det regelmæssigt af med en tør klud.

### ■ VED BRUG/INSTALLATION

**Placer ikke projektoren på bløde materialer, såsom tæpper eller skummåtter.**

Dette vil få projektoren til at overophede, hvilket kan forårsage brandmærker, brand eller skade på projektoren.

**Stil ikke projektoren op på fugtige eller støvede steder, eller på steder hvor projektoren kan komme i kontakt med olieholdig røg eller damp.**

Brug af projektoren under sådanne forhold vil resultere i brand, elektriske stød eller nedbrydning af komponenterne. Også olie kan deformere plastikken, og projektoren kan eventuelt falde, når den monteres på loftet.

**Installer ikke denne projektor på et sted, der ikke er stærkt nok til at bære projektorens fulde vægt, eller oven på en overflade der er hældende eller ustabil.**

Manglende overholdelse af dette vil få projektoren til at falde ned eller vælte, med alvorlig kvæstelse eller skade som følge.

**Projektoren må ikke installeres et sted, folk går gennem.**

Personer kan eventuelt støde ind i projektoren eller snuble over strømledningen, og dette kan resultere i brand, elektrisk stød eller kvæstelser.

**Installer projektoren på et sted, hvor der er tilstrækkelig afstand til omgivende vægge og genstande, så luftventilationen ikke blokeres.**

Ellers vil det få projektoren til at overophede, hvilket kan forårsage brand eller skade på projektoren.

- Placer ikke projektoren på et snævert, dårligt ventileret sted.  
For oplysninger henvises til "Vær forsigtig, når projektoren klargøres" (➔ sider 10).
- Placer ikke projektoren på stof eller papirer, da disse materialer kan suges ind i indtagsaftrækket.

## **ADVARSEL:**

**Se ikke ind i, eller udsæt din hud for lyset der udsendes fra linsen, mens projektoren er i brug. Træd ikke ind i projiceringens luminøse flux med en optisk enhed (såsom forstørrelsesglas eller spejl).**

Dette kan forårsage forbrændinger eller synstab.

- Der udsendes stærkt lys fra projektorens linse. Se ikke direkte ind i dette lys, og placer ikke dine hænder direkte i det.
- Vær særligt påpasselig med ikke at lade små børn se ind i linsen. Desuden skal du slukke strømmen og afbryde strømkilden, når du er væk fra projektoren.

**Prøv aldrig at ombygge eller adskille projektoren.**

Høje strømstyrker kan forårsage brand eller elektriske stød.

- Kontakt venligst et autoriseret Servicecenter for enhver inspektion, justering og reparationsarbejder.

**Lad ikke metalobjekter, antændelige objekter eller væsker komme ind i projektoren. Lad ikke projektoren blive våd.**

Dette kan forårsage kortslutninger eller overophedning, og resultere i brand, elektrisk stød eller fejlfunktion på projektoren.

- Placer ikke beholdere med væske eller metalobjekter nær projektoren.
- Hvis væske kommer ind i projektoren, rådfør dig med din forhandler.
- Der skal være særlig opmærksomhed på børn.

**Anvend beslaget til loftsmontage angivet af Panasonic Projector & Display Corporation.**

Brug af et andet beslag til loftsmontage vil resultere i faldulykker.

- Påsæt det leverede sikkerhedskabel til beslaget til loftsmontage, for at forhindre projektoren i at falde ned.

**Installationsarbejde, såsom montage af projektoren på loftet, bør kun udføres af en kvalificeret tekniker.**

Hvis installation ikke udføres og sikres korrekt, kan det forårsage kvæstelse eller ulykker, såsom elektriske stød.

## **■ TILBEHØR**

**Brug og håndter ikke batterierne u hensigtsmæssigt, og se følgende.**

Manglende overholdelse af dette vil forårsage forbrændinger, batterilækage, overophedning, eksplosion eller brand.

- Brug ikke uspecificerede batterier.
- Oplad ikke tørrellebatterier.
- Adskil ikke tørrellebatterier.
- Opvarm ikke batterier eller læg dem i vand eller ild.
- Lad ikke + og – polerne på batterierne komme i kontakt med metalliske objekter, såsom halskæder eller hårnåle.
- Opbevar og bær ikke batterier sammen med metalobjekter.
- Opbevar batterierne i en plastikpose, og hold dem væk fra metalliske objekter.
- Sørg for at polariteterne (+ og –) er korrekte når batterierne isættes.
- Brug ikke et nyt batteri sammen med et gammelt batteri, og bland ikke forskellige typer batterier.
- Brug ikke batterier hvor yderkappen flosser eller er fjernet.

**Hvis der lækker batterivæske må det ikke røres med bare hænder, og tag om nødvendigt følgende forholdsregler.**

- Batterivæske på din hud eller beklædning kan resultere i hudinfektion eller kvæstelse. Skyl med rent vand, og søg omgående en læges råd.
- Batterivæske der kommer i kontakt med øjnene, kan resultere i tab af syn. Gnid i dette tilfælde ikke øjnene. Skyl med rent vand, og søg omgående en læges råd.

**Lad ikke børn nå batterierne.**

At sluge dem kan forårsage fysisk skade.

- Hvis slugt, søg straks læge.

**Fjern de brugte batterier fra fjernbetjeningen med det samme.**

- At efterlade dem i enheden kan resultere i væskelækage, overophedning eller batteriekspllosion.

## **FORSIGTIG:**

### **■ STRØM**

**Ved afbrydelse af el-ledningen, sørg for at holde i stikket og strømkonnektoren.**

Hvis der trækkes i selve ledningen kan ledningen blive beskadiget, og brand, kortslutning eller alvorlige elektriske stød vil forekomme.

**Når projektoren ikke bruges i længere tid, træk stikket ud af stikkontakten.**

Manglende overholdelse af dette kan føre til brand eller elektrisk stød.

**Tag stikket ud af stikkontakten før der udføres nogen form for rengøring og udskiftning af enhed.**

Manglende overholdelse af dette kan føre til elektrisk stød.

### **■ VED BRUG/INSTALLATION**

**Undlad at anbringe tunge genstande oven på projektoren.**

Manglende overholdelse af dette til gøre projektoren ustabil og få den til at falde, hvilket i sig selv kan resultere i skade eller kvæstelse. Projektoren vil blive beskadiget eller deformeret.

**Læg ikke din vægt på denne projektor.**

Du kan falde, eller projektoren kan gå i stykker, og kvæstelse vil følge.

- Vær særligt påpasselig med ikke at lade små børn stå eller sidde på projektoren.

**Placer ikke projektoren i meget varme omgivelser.**

Dette få yderkappen eller interne komponenter til at nedbryde, eller resultere i brand.

- Pas specielt på, på steder udsat for direkte sollys, eller nær varmeapparater.

**Installer ikke projektoren på et sted hvor salt-forurening eller korrosiv gas kan opstå.**

Dette kan resultere i fald på grund af korrosion. Det kan også forårsage fejlfunktioner.

**Stå ikke foran linsen når projektoren er i brug.**

Dette kan forårsage skade og brandmærker på tøj.

- Der udsendes stærkt lys fra projektorens linse.

**Placer ikke objekter foran linsen når projektoren er i brug.**

**Projiceringen må ikke blokeres ved at anbringe en genstand foran projektlinsen.**

Dette kan forårsage brand, skade på objektet, eller fejlfunktion på projektoren.

- Der udsendes stærkt lys fra projektorens linse.

**Afbryd altid alle ledninger før projektoren flyttes.**

At flytte projektoren med ledningerne påsat kan beskadige ledningerne, hvilket kan forårsage brand eller elektrisk stød.

**Hoved- og øretelefonerne må aldrig kobles til terminalen <AUDIO OUT>.**

For højt lydtryk fra hoved- og øretelefonerne kan medføre høretab.

**Ved montering af projektoren på loftet holdes monteringskruer og el-ledningen væk fra kontakt med metaldele i loftet.**

Kontakt med metaldele i loftet kan forårsage elektriske stød.

### **■ TILBEHØR**

**Når projektoren ikke bruges i længere tid, fjernes batterierne fra fjernbetjeningen.**

Manglende overholdelse af dette vil forårsage batterilækage, overophedning eller eksplosion, hvilket kan forårsage brand eller forurening af omgivende område.

### **■ VEDLIGEHOLDELSE**

**Påsat ikke luftfilterenheden mens den er våd.**

Dette kan forårsage elektrisk stød eller fejlfunktioner.

- Efter du har rensat luftfilter-enhederne tørres de grundigt før de påsættes igen.

**Spørg din forhandler om rengøring af det indvendige af projektoren hver 20 000 timers brug, som en estimeret varighed.**

Fortsat brug mens støv ophobes inden i projektoren, kan resultere i brand.

- Spørg din forhandler om rengøringspris.

---

## ■ Varemærker

- MEVIX og SOLID SHINE er varemærker eller registrerede varemærker tilhørende Panasonic Projector & Display Corporation i Japan og andre lande.
- Termerne HDMI, HDMI High-Definition Multimedia Interface, HDMI-varedesign og HDMI-logoerne er varemærker eller registrerede varemærker tilhørende HDMI Licensing Administrator, Inc.
- Varemærket PLink er et varemærke, som der søges om varemærkerettigheder til i Japan, USA og andre lande og områder.

### • For brugere i USA:

Crestron®, Crestron Connected®, Crestron Connected-logoet og XiO Cloud® er enten varemærker eller registrerede varemærker tilhørende Crestron Electronics, Inc. i USA og/eller andre lande.

Crestron Connected®-softwaren ejes af Crestron Electronics, Inc. og er kompatibel med Crestron XiO Cloud® Service.

### For brugere uden for USA:

Crestron, Crestron Connected, Crestron Connected-logoet og XiO Cloud er enten varemærker eller registrerede varemærker tilhørende Crestron Electronics, Inc. i USA og/eller andre lande.

Crestron Connected-softwaren ejes af Crestron Electronics, Inc. og er kompatibel med Crestron XiO Cloud Service.

- HDBaseT™ er et varemærke af HDBaseT Alliance.
- Windows og Microsoft Edge er registrerede handelsmærker eller varemærker tilhørende Microsoft Corporation i USA og andre lande.
- Mac, macOS, iPadOS, iPad, iPhone, iPod touch og Safari er varemærker tilhørende Apple Inc., registreret i USA og andre lande.
- IOS er et varemærke eller registreret handelsmærke tilhørende Cisco i USA og andre lande, og bruges under licens.
- Android og Google Chrome er varemærker tilhørende Google LLC.
- QR Code er et registreret varemærke tilhørende DENSO WAVE INCORPORATED i Japan og i andre lande.
- Nogle af de skrifttyper, der bruges i skærmmenuerne er Ricoh-bitmapskrifttyper, som fremstilles og sælges af Ricoh Company, Ltd.
- Alle andre navne, firmanavne og produktnavne, som nævnes i denne manual, er varemærker eller registrerede handelsmærker, der tilhører deres respektive ejere.  
Bemærk venligst, at symbolerne ® og ™ ikke specificeres i denne manual.

## ■ Softwareoplysninger vedr. dette produkt

Dette produkt indeholder følgende software:

- (1) Softwaren som er udviklet uafhængigt af eller til Panasonic Projector & Display Corporation,
- (2) Softwaren ejet af tredjepart og licenseret til Panasonic Projector & Display Corporation,
- (3) software, der er licenseret under GNU General Public License, Version 2.0 (GPL V2.0),
- (4) software, der er licenseret under GNU LESSER General Public License, Version 2.1 (LGPL V2.1), og/eller
- (5) anden open source software end softwaren licenseret under GPL V2.0 og/eller LGPL V2.1.

Softwaren kategoriseret som (3) - (5) distribueres med håbet om, at den vil være nyttig, men UDEN NOGEN GARANTI, end ikke den underforståede garanti for SALGBARHED ELLER EGNETHED TIL ET BESTEMT FORMÅL. Se licensvilkårene og betingelserne for hver enkelt open source-software. Open source-softwarelicensen lagres i dette produkts firmware, og kan downloades ved at tilgå projektoren i admin-brugerfladen via en webbrowser. For oplysninger henvises til "Using the web control function" (➔ Betjeningsvejledning – Funktionsmanual).

Panasonic Projector & Display Corporation vil indenfor højst tre (3) år efter levering af dette produkt, give enhver tredjepart som kontakter os vha. nedenstående kontaktinformation, mod opkrævning der svarer til udgiften ifm. distribution af kildekode, en komplet maskinlæsbar kopi af den tilhørende kildekode omfattet af GPL V2.0, LGPL V2.1 eller de andre licenser med krav om at gøre dette, såvel som meddelelse om den respektive copyright dertil. Kontaktoplysninger: [oss-cd-request@gg.jp.panasonic.com](mailto:oss-cd-request@gg.jp.panasonic.com)

# Forholdsregler ved brug

## Produktets anvendelsesformål

Formålet med produktet er at vise still-/bevægende billedsignaler fra videoudstyr og computere på en skærm.

## Forholdsregler ved transport

- Når du transporterer projektoren, skal du holde godt fast i bunden af den og undgå voldsomme vibrationer og stød. I modsat fald kan der opstå skader på de indvendige dele, hvilket kan føre til fejlfunktionalitet.
- Transporter ikke projektoren med de justerbare fødder trukket ud. I modsat fald kan der opstå skade på de justerbare fødder.
- Undgå at flytte eller transportere projektoren med det trådløse modul (Model nr.: AJ-WM50E) fra ekstraudstyret monteret. I modsat fald kan det trådløse modul tage skade.

## Forholdsregler ved installation

### ■ Undgå installation udendørs.

Projektoren er alene beregnet til indendørsbrug.

### ■ Må ikke bruges i følgende forhold.

- Steder, hvor der opstår vibration og stød såsom i en bil eller et andet køretøj. I modsat fald kan der opstå skader på de indvendige dele, hvilket kan føre til fejlfunktionalitet.
- Placer i nærheden af havet eller på steder med tilstedeværelse af ætsende gas: Projektoren kan falde ned pga. korrosion. Levetiden for de indvendige dele forkortes desuden, hvilket kan resultere i fejlfunktionalitet.
- I nærheden af et airconditionanlægs udblæsning. Afhængigt af brugsforholdene kan skærbilledet i sjældne tilfælde muligvis hoppe op og ned grundet den opvarmede luft fra udblæsningsaftrækket eller den varme eller afkølede luft fra airconditionanlægget. Sørg for, at udstødning fra projektoren eller andet udstyr, eller luften fra airconditionanlægget ikke blæser mod projektorens forreste del.
- Steder med skarpe temperaturudsving såsom i nærheden af lys (studielamper): At gøre dette kan forkorte lyskildens levetid, eller resultere i deformation af den ydre skal på grund af varme, hvilket kan forårsage funktionsfejl. Du skal observere projektorens temperaturrækkevidde i brug.
- I nærheden af højspændingslinjer eller motorer. Dette kan eventuelt gribe forstyrrende ind i projektorens funktioner.

### ■ Spørg en kvalificeret tekniker eller din forhandler om at foretage installationsarbejde, såsom montering i loftet osv.

For at sikre projektorens ydeevne og sikkerhed skal du bede om hjælp hos en kvalificeret tekniker eller din forhandler, når projektoren installeres i loftet eller et højt sted.

### ■ Du må ikke installere projektoren i højden 2 700 m (8 858') eller højere, over havoverfladen.

### ■ Projektoren må ikke bruges på et sted, hvor temperaturen overskrider 45 °C (113 °F).

Brug af projektoren på et for højt sted eller, hvor omgivelsernes temperatur er for høj, kan eventuelt formindske komponenternes levetid eller medføre fejlfunktioner.

## Vær forsigtig, når projektoren klargøres

- Brug kun de justerbare fødder til installation på gulvet og til at justere vinklen. Brug af fødderne til andre formål kan eventuelt beskadige projektoren.
- Når du installerer projektoren med en anden metode end gulvinstallationen med den justerbare fod, eller loftsinstallationen med loftsmonteringsbeslaget, skal du bruge de fire skruehuller til loftsmontering (som vist i figuren) til at fikse projektoren.  
Sørg for, at der i sådanne tilfælde, ikke findes mellemrum mellem skruehullerne til loftsmontering på projektorens bund indstillingsoverfladen ved at indsætte afstandsstykker (i metal) imellem dem.
- Brug en momentskruetrækker eller unbraconøgle til at stramme fastgøringsskruerne med deres forskrevne tilspændingsmomenter. Brug ikke elektriske skruetrækkere eller håndslagskruetrækkere.  
(Skruediameter: M4, gevinddybde inden i projektoren: 8 mm (5/16"), moment:  $1,25 \pm 0,2$  N·m)

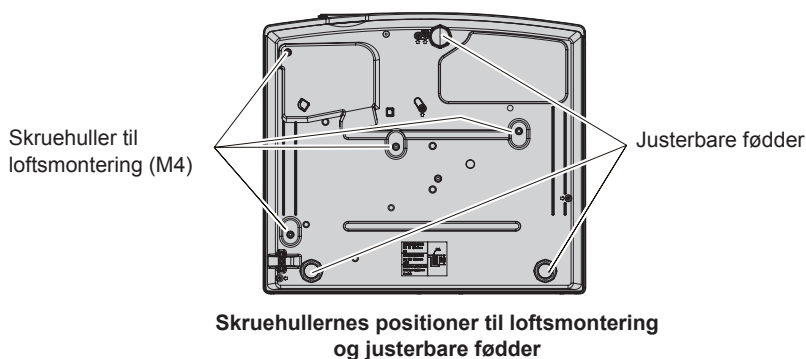

- Undgå at stable projektorerne oven på hinanden.
- Benyt ikke projektoren ved at støtte den på den øverste del.
- Du må ikke blokere indtags-/udblæsningsaftrækkene på projektoren.
- Sørg for, at varm og kold luft fra airconditionlægget ikke blæser direkte på projektorens indtags-/udblæsningsaftræk.

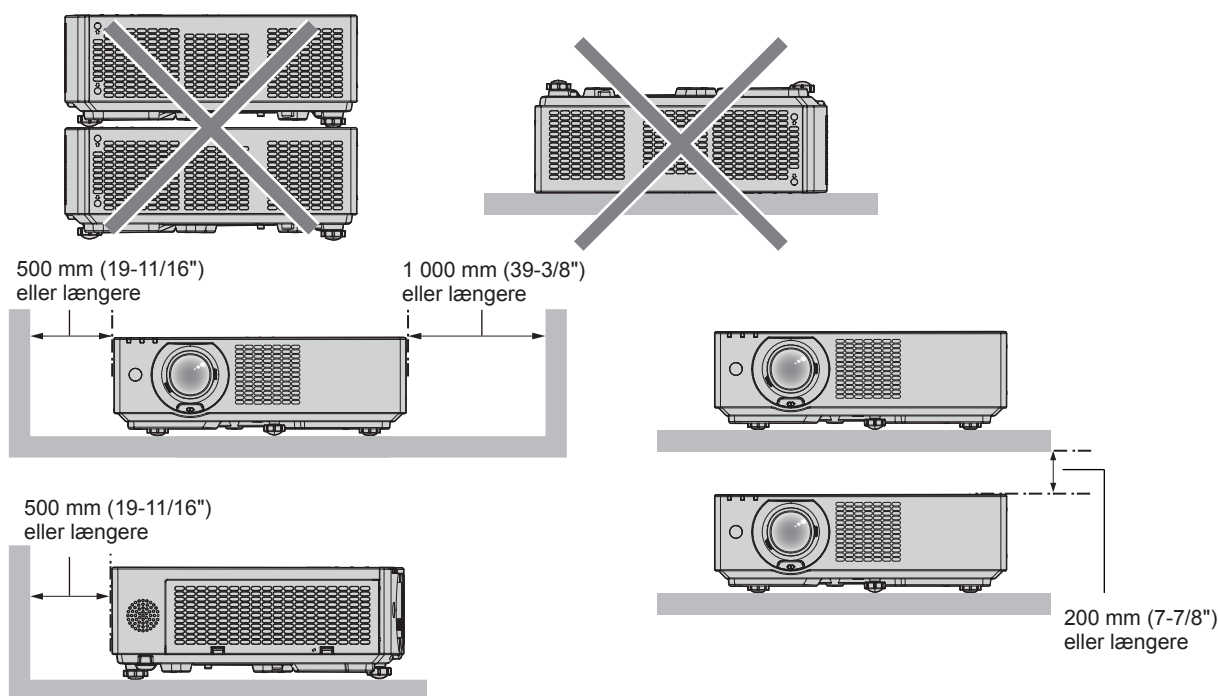

- Undgå at installere projektoren på et sted med begrænset plads.  
Hvis projektoren skal placeres på et sted med begrænset plads, skal der forefindes aircondition og/eller ventilation. Der kan dannes store mængder varme, når der ikke er tilstrækkeligt med ventilation, hvilket kan udløse projektorens beskyttelseskreds.
- Panasonic Projector & Display Corporation påtager sig ikke ansvaret for nogen skader på produktet, der skyldes et uheldigt valg af monteringssted til projektoren, selv om produktets garantiperiode ikke er udløbet.

## Opbevaring

Projektoren skal opbevares på et tørt sted.

### Bortskaffelse

---

Spørg dine lokale myndigheder eller forhandler om de korrekte bortskaffelsesmetoder for at skaffe dig af med produktet. Produktet skal endvidere afskaffes uden at skille det ad.

### Forholdsregler vedr. brug

---

#### ■ Projektionslinse

- Undgå at berøre overfladen af projektorlinsen med bare hænder.

Hvis projektorlinsens overflader bliver tilsmudset af fingeraftryk eller andre urenheder, vil disse blive forstørret og projiceret på skærmen.

- Du må ikke tørre linsen af under operation.

At rengøre linsen under operation kan føre til, at fremmede objekter klæber sig til linsen, eller forårsage skade af linsens overflade.



Indikeret på projektoren

## Tilbehør

Kontroller, at følgende tilbehør medfølger til din projektor. De tal, der står i < >, viser antallet af tilbehørsdele.

**Trådløs fjernbetjening <1>**  
(N2QAYA000265)



**Batteri af typen AAA/R03 eller AAA/LR03 <2>**

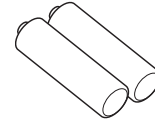

(til fjernbetjeningsenhed)

**Strømkabel**  
(K2CM3YY00027)

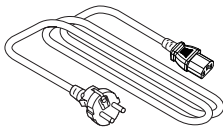

(K2CT3YY00052)

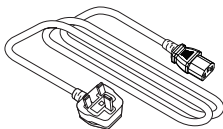

### Advarsel

- Efter udpakning af projektoren skal hæften til strømledningen og emballagen kasseres korrekt.
- Brug ikke den medfølgende strømledning til andre enheder end denne projektor.
- Hvis du mister noget af tilbehøret, kan du kontakte din forhandler.
- Opbevar smådele på passende vis og utilgængeligt for små børn.

### Bemærk

- Numre på dele for tilbehør kan ændres uden forudgående varsel.

## Valgfrit tilbehør

Valgfrit udstyr	Model nr.
Beslag til loftsmontage	ET-PKL100H (til høje lofter), ET-PKL100S (til lave lofter), ET-PKV400B (Monteringsbeslag til projektor)
Udskiftningsfilterenhed	ET-RFV500
Trådløst modul	AJ-WM50E

### Bemærk

- Anvend det trådløse modul (model nr.: AJ-WM50E) i omgivelser med 0 °C (32 °F) til 40 °C (104 °F), også når det er monteret på projektoren.
- DIGITAL LINK Skifter (model nr.: ET-YFB200G) og Digital grænsefladeboks (model nr.: ET-YFB100G) kan også bruges.
- Det valgfri tilbehørs modelnumre kan ændres uden forudgående meddelelse.
- Det valgfri tilbehør som er kompatibelt med projektoren kan tilføjes eller ændres uden forudgående aftale. Gå ind på websiden (<https://docs.connect.panasonic.com/projector>) for de sidste nye oplysninger.

# Tænding/slukning af projektoren

## Tænding af projektoren

Før du tænder for projektoren, skal du sikre dig, at alle andre enheder er tilsluttet korrekt.

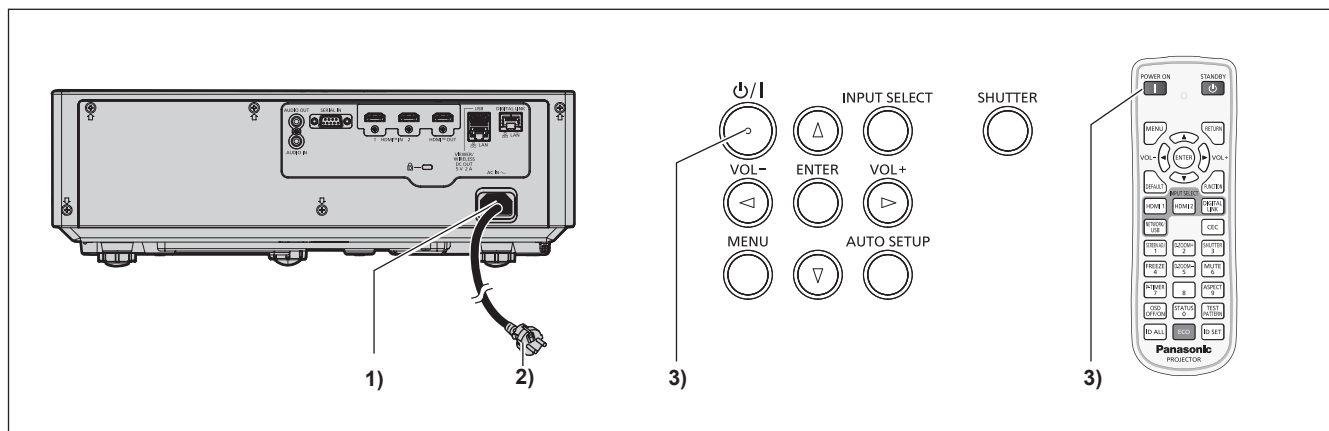

- 1) Slut el-ledningen til projektoren.
- 2) Slut strømstikket til en stikkontakt.
  - Strømindikatoren <ON(G)/STANDBY(R)> lyser rødt, og projektoren går i standbytilstand.
- 3) Tryk på knappen <POWER ON> på fjernbetjeningen eller tænd/sluk-knappen <⏻/|> på kontrolpanelet.
  - Der lyder et bip, når der trykkes på knappen <POWER ON> eller tænd/sluk-knappen <⏻/|>.
  - Tænd/sluk-indikatoren <ON(G)/STANDBY(R)> lyser grønt, og billedet projiceres snart på skærmen.

\* For oplysninger, se venligst "Betjeningsvejledning - Funktionsmanual".

## Slukning af projektoren

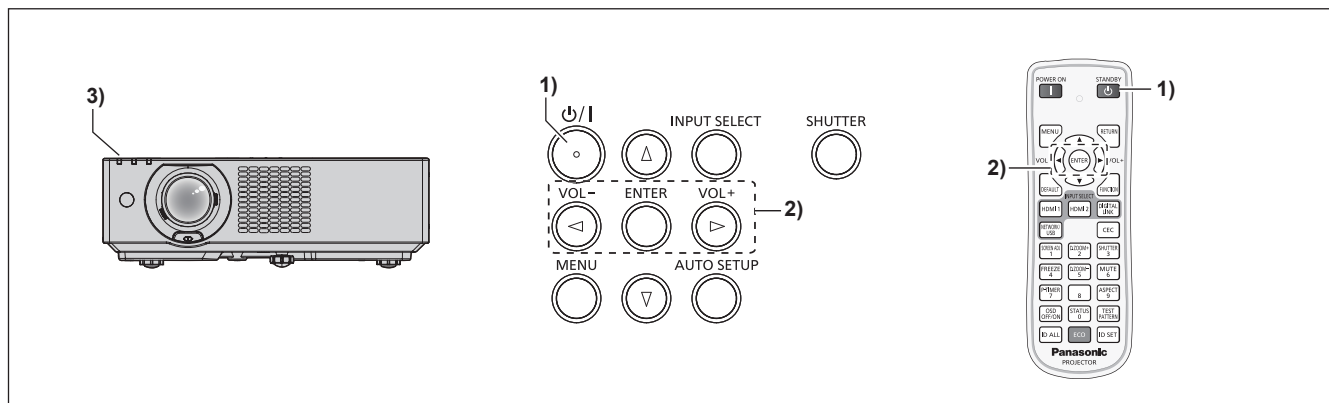

- 1) Tryk på knappen <STANDBY> på fjernbetjeningen eller tænd/sluk-knappen <⏻/|> på kontrolpanelet.
  - Bekræftelsesskærbilledet [POWER OFF] vises.
- 2) Tryk på ◀▶ for at vælge [OK], og tryk på knappen <ENTER>.
- 3) Vent et par sekunder, indtil strømindikatoren <ON (G)/STANDBY (R)> på projektorhuset lyser rødt.
  - Projektoren går i standbytilstand, når strømindikatoren <ON(G)/STANDBY(R)> lyser rødt.
- 4) Fjern strømledningen fra stikkontakten.

\* For oplysninger, se venligst "Betjeningsvejledning - Funktionsmanual".

**Fremstillet af:**

Panasonic Projector & Display Corporation  
2-15 Matsuba-cho, Kadoma City, Osaka 571-8503, Japan

**Importør:**

Panasonic Connect Europe GmbH  
Hagenauer Strasse 43, 65203 Wiesbaden, Tyskland

**Autoriseret repræsentant i EU:**

Panasonic Connect Europe GmbH  
Panasonic Testing Centre  
Winsbergring 15, 22525 Hamburg, Tyskland

**Indsamling af elektronikskrot og brugte batterier  
Kun for Den Europæiske Union og lande med retursystemer**

Disse symboler på produkter, emballage og/eller ledsagedokumenter betyder, at brugte elektriske og elektroniske produkter og batterier ikke må blandes med almindeligt husholdningsaffald. For korrekt behandling, indsamling og genbrug af gamle produkter og batterier, skal du tage dem til indsamlingssteder i overensstemmelse med den nationale lovgivning.



Ved at skaffe sig af med dem på korrekt vis hjælper du med til at spare værdifulde ressourcer og forhindre eventuelle negative påvirkninger af menneskers sundhed og miljøet.

Ønsker du mere udførlig information om indsamling og genbrug skal du kontakte din kommune. Usagkyndig bortskaffelse af elektronikskrot og batterier kan eventuelt udløse bødeforlæggelse.

**Information om batterisymbol (eksempler nedenfor):**

Dette symbol kan anvendes sammen med et kemisk symbol. I så fald opfylder det kravene for det direktiv, som er blevet fastlagt for det pågældende kemikalie.

---

# Panasonic Projector & Display Corporation