

Manual de Utilização Guia básico

Visor LCD UHD Para utilização profissional

Português

Número
do Modelo

TH-86SQ3W (Modelo de 86 polegadas)

TH-75SQ3W (Modelo de 75 polegadas)

TH-65SQ3W (Modelo de 65 polegadas)

TH-55SQ3W (Modelo de 55 polegadas)

TH-50SQ3W (Modelo de 50 polegadas)

TH-43SQ3W (Modelo de 43 polegadas)

Índice

Aviso de Segurança Importante	3
Precauções de Segurança	4
Precauções de utilização	7
Acessórios	9
Precauções na deslocação	11
Segurança Kensington	11
Parafuso com Olhal	12
Ligações	13
Identificar Controlos	17
Controlos Básicos	19
Especificações	21
Licença de Software	24



Ler antes de utilizar

Para obter mais informações sobre este produto, consulte as "Manual de Utilização – Manual funcional".

Para transferir as "Manual de Utilização – Manual funcional", visite o site da Panasonic (<https://docs.connect.panasonic.com/prodisplays/>).

- Este manual é comum a todos os modelos, independentemente dos sufixos do número do modelo.
- Leia estas instruções antes de utilizar o seu aparelho e guarde-as para referência futura.
- As ilustrações e os ecrãs deste Manual de Utilização são apenas imagens exemplificativas e poderão ser diferentes das imagens reais.
- As ilustrações descritivas deste Manual de Utilização foram criadas essencialmente com base no modelo de 55 polegadas.



4K
PROFESSIONAL
*Resolução atual:
3840 x 2160p

HDMI™

HEVC Advance™
Covered by patents at patentlist.accessadvance.com

**AVISO:
ESTE EQUIPAMENTO CONTÉM UMA
PILHA TIPO BOTÃO**



- PERIGO DE INGESTÃO: este equipamento contém uma pilha tipo botão ou moeda.
- Se for engolida ou introduzida em alguma parte do corpo, pode resultar num ferimento grave ou MORTE no prazo de duas horas ou menos.
- As pilhas são perigosas, MANTENHA as pilhas novas e usadas FORA DO ALCANCE DAS CRIANÇAS.
- Se houver a suspeita de que a pilha possa ter sido engolida ou introduzida em alguma parte do corpo, procure imediatamente ajuda médica.

Para manter a conformidade com os regulamentos EMC, utilize cabos blindados para ligar aos terminais seguintes: Terminal de entrada HDMI, terminal de entrada D-sub e terminal de entrada RS-232C.

Apenas para Utilização nos E.U.A.-Califórnia

Este produto inclui uma pilha de Lítio CR tipo botão, que contém perclorato – poderá ser necessário um manuseamento especial. Consulte www.dtsc.ca.gov/hazardouswaste/perchlorate

Apenas para a União Europeia



Esta marcação CE abrange a(s) pilha(s) fornecida(s) com o produto e indica que a(s) pilha(s) respeita(m) as exigências do Regulamento (EU) 2023/1542 sobre Baterias.

Nota:

Poderá ocorrer a retenção da imagem. Se apresentar uma imagem fixa durante um período prolongado, é possível que a imagem permaneça no ecrã. No entanto, irá desaparecer quando for apresentada uma imagem em movimento normal durante algum tempo.

Créditos de Marca Registada

- Microsoft, Windows, Internet Explorer e Microsoft Edge são as marcas registadas ou marcas comerciais da Microsoft Corporation nos Estados Unidos e/ou noutros países.
- Mac, macOS e Safari são marcas comerciais da Apple Inc. registadas nos Estados Unidos e noutros países.
- PJLink é uma marca registada ou pendente no Japão, nos Estados Unidos e noutros países e regiões.
- Os termos HDMI, HDMI High-Definition Multimedia Interface (interface multimédia de alta-definição), a apresentação comercial HDMI e os Logótipos HDMI são marcas comerciais ou marcas registadas da HDMI Licensing Administrator, Inc.

Mesmo que não tenha sido efetuada uma notação especial da empresa ou das marcas registadas dos produtos, estas marcas registadas foram totalmente respeitadas.

Aviso de Segurança Importante

AVISO

- 1) Para evitar danos que poderão causar incêndio ou risco de choque elétrico, não exponha este aparelho a pingos ou salpicos.
Não coloque recipientes com água (vaso de flores, copos, cosméticos, etc.) em cima do aparelho. (incluindo nas prateleiras acima, etc.)
Nenhuma fonte de chama, tais como velas acesas, deve ser colocada sobre ou acima do aparelho.
- 2) Para evitar o choque elétrico, não retire a tampa. Não existem peças no interior que possam ser reparadas pelo utilizador. A manutenção e reparação deve ser efetuada por pessoal qualificado.
- 3) Não remova o pino de terra na ficha de alimentação. Este aparelho está equipado com uma ficha elétrica de ligação à terra com três pinos. Esta ficha só será adequada para uma tomada elétrica de ligação à terra. Esta é uma função de segurança. Se não conseguir introduzir a ficha na tomada, contacte um electricista.
Não anule a finalidade da ficha com ligação terra.
- 4) Para evitar o choque elétrico, certifique-se de que o pino de terra do cabo de alimentação CA está ligado em segurança.

ATENÇÃO

Este aparelho destina-se a ser utilizado em ambientes relativamente livres de campos eletromagnéticos.

A utilização deste aparelho perto de fortes campos eletromagnéticos ou em que o ruído elétrico se sobreponha aos sinais de entrada pode originar a oscilação da imagem ou do som ou a interferência, tal como a ocorrência de ruído.

A utilização deste aparelho perto de fortes campos eletromagnéticos ou em que o ruído elétrico se sobreponha aos sinais de entrada pode fazer com que o sensor não funcione corretamente.

Para evitar o risco de danos neste aparelho, mantenha-o afastado de fortes campos eletromagnéticos.

AVISO:

Este equipamento está em conformidade com a Classe A da Norma EN55032/CISPR32. Num ambiente residencial, este equipamento pode originar interferência radioelétrica.

INFORMAÇÕES IMPORTANTES: Perigo de estabilidade

Nunca coloque um ecrã numa localização instável. Um ecrã pode cair, causando ferimentos graves ou morte. Podem ser evitados muitos ferimentos, particularmente nas crianças, tomando simples precauções, tais como:

- Utilizar armários ou suportes recomendados pelo fabricante do ecrã.
- Utilizar apenas mobília que pode suportar de forma segura o ecrã.
- Garantir que o ecrã não está fora da extremidade da mobília de suporte.
- Não colocar o ecrã em mobília alta (por exemplo, armários ou estantes) sem fixar a mobília e o ecrã num suporte adequado.
- Não colocar o ecrã sobre um pano ou outros materiais que poderão estar colocados entre o ecrã e a mobília de suporte.
- Educar as crianças sobre os perigos de subir para a mobília para chegar ao ecrã ou respetivos comandos.

Se o ecrã existente for guardado e deslocado, devem aplicar-se os mesmos critérios.

Precauções de Segurança

AVISO

■ Configuração

Este Ecrã LCD destina-se a ser utilizado apenas com os seguintes acessórios opcionais.

A utilização com qualquer outro tipo de acessório opcional poderá causar instabilidade que, por sua vez, poderá originar ferimentos.

Instale de forma segura o pedestal e o suporte de montagem na parede dos acessórios opcionais. Peça a um distribuidor autorizado que realize a instalação.

É necessário o seguinte número de pessoas para a instalação.

(Modelo de 86 polegadas) (Modelo de 75 polegadas): 4 ou mais

(Modelo de 65 polegadas) (Modelo de 55 polegadas) (Modelo de 50 polegadas)

(Modelo de 43 polegadas): 2 ou mais

• Pedestal

(Modelo de 75 polegadas) (Modelo de 65 polegadas): TY-ST75PE9

(Modelo de 55 polegadas): TY-ST55PE9

(Modelo de 50 polegadas) (Modelo de 43 polegadas): TY-ST43PE9

• Suporte de montagem na parede*1

(Modelo de 86 polegadas) (Modelo de 75 polegadas) (Modelo de 65 polegadas):

TY-WK98PV1

• Software de Aviso Precoce

(Licença básica/Licença de 3 anos):

Série ET-SWA100*2

*1: Este produto pode ser adquirido nos EUA e Japão.

*2: O sufixo do número da peça poderá ser diferente consoante o tipo de licença.

Nota

• O número da peça dos acessórios opcionais está sujeito a alteração sem aviso prévio.

• (Modelo de 86 polegadas) (Modelo de 75 polegadas) (Modelo de 65 polegadas):

Quando instalar o suporte de montagem na parede, certifique-se de que remove as 2 pegadas inferiores.

Quando instalar o pedestal ou suporte de montagem na parede, leia cuidadosamente o manual de utilização fornecido e instale corretamente. Certifique-se também de que toma as medidas de prevenção contra quedas.

Não nos responsabilizamos por qualquer dano no produto, etc., causado por falhas no ambiente de instalação do pedestal ou suporte de montagem na parede mesmo durante o período da garantia.

As peças pequenas podem representar perigo de asfixia se forem engolidas acidentalmente. Mantenha as peças pequenas fora do alcance das crianças. Deite fora as peças pequenas desnecessárias e outros objetos, incluindo as embalagens e os sacos/folhas de plástico de modo a evitar que as crianças brinquem com os mesmos, originando o potencial risco de asfixia.

Não coloque o Ecrã em superfícies inclinadas ou instáveis, e assegure que o Ecrã não fica suspenso no rebordo da base.

- O Ecrã poderá cair ou tombar.

Instale este aparelho num local com vibração reduzida e que possa suportar o peso do aparelho.

- A queda do aparelho poderá originar ferimentos ou o mau funcionamento.

Atenção – Para utilização apenas com o suporte de montagem na parede certificado pela UL, com o valor mínimo de peso/carga; consulte as Especificações. (consulte a página 22)

Quando instalar o monitor na vertical, certifique-se de que o indicador de ligado fica do lado superior.

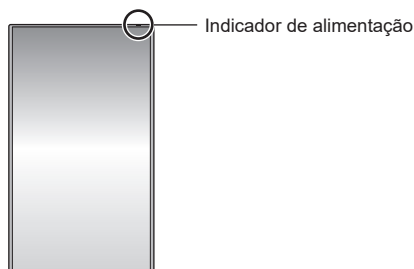

- Se for instalado noutra posição, o calor é gerado e poderá causar incêndio ou danos no Ecrã.

Quando utilizar este aparelho, certifique-se de que toma medidas de segurança para evitar quedas do mesmo ou que o deixem cair.

- Se ocorrer um sismo ou uma criança subir para cima do aparelho, este poderá cair, resultando em ferimentos.

Não coloque o aparelho com o painel de cristais líquidos virado para cima.

- Estas são as condições do método de montagem, temperatura ambiente, ligações e definições. Se for instalado noutras condições, o calor é gerado e poderá causar incêndio ou danos no Ecrã.

Precauções na Instalação na Parede ou do Pedestal

- A instalação deve ser efetuada por um profissional. A instalação incorreta do Ecrã poderá originar um acidente causando a morte ou ferimentos graves. Utilize o Pedestal opcional. (consulte a página 4)
- Quando instalar numa parede, deve ser utilizado o suporte de montagem na parede especificado (acessório opcional) ou um suporte de montagem na parede que esteja em conformidade com as normas VESA.

(Modelo de 86 polegadas): VESA 600 × 400

(Modelo de 75 polegadas): VESA 600 × 400

(Modelo de 65 polegadas): VESA 400 × 400

(Modelo de 55 polegadas): VESA 400 × 400

(Modelo de 50 polegadas): VESA 400 × 400

(Modelo de 43 polegadas): VESA 200 × 200

- (consulte a página 7)
- Antes da instalação, certifique-se de que o local da montagem tem estrutura para suportar o peso do Ecrã e do suporte de montagem na parede, para evitar a queda.
- Se já não pretende a utilização do produto, peça a um profissional para retirá-lo o mais depressa possível.
- Quando montar o Ecrã na parede, evite que os parafusos e o cabo de alimentação entrem em contacto com objetos de metal dentro da parede. É possível que ocorra um choque elétrico se entrarem em contacto com objetos de metal dentro da parede.

■ Utilização do Ecrã LCD

O Ecrã foi concebido para funcionar com 110-240 V ~, 50/60 Hz.

Se ocorrerem problemas ou um mau funcionamento, pare de imediato a utilização.

Se ocorrerem problemas, desligue a ficha elétrica.

- O fumo ou um odor anormal surgem do aparelho.
- Ocasionalmente, não aparece qualquer imagem ou som.
- Líquido, tal como água, ou objetos estranhos foram introduzidos no aparelho.
- O aparelho está deformado ou existem peças partidas.

Se continuar a utilizar o aparelho nestas condições, poderá causar incêndio ou choque elétrico.

- Desligue a ficha elétrica da tomada e, em seguida, contacte o distribuidor para efetuar as reparações.
- Para cortar totalmente a alimentação deste Ecrã, tem de desligar a ficha elétrica da tomada.
- É perigoso efetuar a reparação do aparelho por iniciativa própria e nunca deve fazê-lo.
- Para desligar de imediato a ficha elétrica, utilize a tomada que pode alcançar facilmente.

Não toque no aparelho diretamente com as mãos quando estiver danificado.

- Poderá ocorrer o choque elétrico.

Não introduza objetos estranhos no Ecrã.

- Não introduza ou deixe cair objetos de metal ou inflamáveis nos orifícios de ventilação do Ecrã, uma vez que poderá causar incêndio ou choque elétrico.

Não retire a tampa (armário) nem a modifique.

- No interior do Ecrã existem altas voltagens que poderão causar incêndio ou choques elétricos. Para qualquer inspeção, ajuste e reparação, contacte o seu distribuidor Panasonic local.

Certifique-se de que a ficha elétrica está acessível.

A ficha elétrica deverá estar ligada a uma tomada elétrica com ligação à terra.

Utilize apenas o cabo de alimentação fornecido com este aparelho.

- Se o fizer poderá ocorrer um curto-circuito, gerar calor, etc., o que poderá causar choque elétrico ou incêndio.

Não utilize o cabo de alimentação fornecido com qualquer outro dispositivo.

- Se o fizer poderá ocorrer um curto-circuito, gerar calor, etc., o que poderá causar choque elétrico ou incêndio.

Limpe regularmente a ficha elétrica para evitar a acumulação de pó.

- Se existir uma acumulação de pó na ficha, a humidade resultante poderá originar um curto-circuito, o que poderá causar choque elétrico ou incêndio. Desligue a ficha elétrica da tomada e limpe-a com um pano seco.

Não manuseie a ficha elétrica com as mãos molhadas.

- Se o fizer poderá causar choques elétricos.

Introduza a ficha elétrica de forma segura (lado da tomada) e o conector de alimentação (lado do aparelho principal) até onde conseguir.

- Se a ficha não estiver totalmente introduzida, é possível que seja gerado calor, o que poderá causar um incêndio. Se a ficha estiver danificada ou a tomada elétrica estiver solta, não devem ser utilizadas.
- (Modelo de 86 polegadas): Certifique-se de que o conector está preso nos lados esquerdo e direito.

Não efetue qualquer procedimento que possa danificar o cabo de alimentação ou a ficha elétrica.

- Não danifique o cabo, não efetue modificações no mesmo, não coloque objetos pesados sobre o mesmo, não o aqueça, não o coloque perto de objetos quentes, não o torça, não o dobre excessivamente nem o puxe. Se o fizer poderá causar incêndio e choque elétrico. Se o cabo de alimentação estiver danificado, repare-o no seu distribuidor Panasonic local.

Não toque no cabo de alimentação ou na ficha diretamente com as mãos quando estiverem danificados.

- Se o fizer poderá causar choque elétrico ou incêndio devido a um curto-circuito.

Mantenha as pilhas AAA/R03/LR03 fornecidas fora do alcance das crianças. Se forem engolidas acidentalmente, será prejudicial para o corpo humano.

- Contacte de imediato um médico se achar que a criança engoliu as pilhas.

Para evitar um incêndio, mantenha sempre as velas ou outra chama acesa afastadas deste produto.



ATENÇÃO

Não coloque objetos em cima do Ecrã.

A ventilação não deve estar bloqueada com as aberturas de ventilação cobertas com itens, tais como jornais, toalhas de mesa e cortinas.

- Se efetuar este procedimento poderá causar o sobreaquecimento do Ecrã originando, provavelmente, um incêndio ou danos no Ecrã.

Para obter a ventilação suficiente, consulte a página 7

Não coloque o Ecrã onde possa ser afetado por sal ou algum gás corrosivo.

- Se o fizer, poderá causar a queda do Ecrã devido a corrosão e causar ferimentos. Além disso, poderá ocorrer o mau funcionamento do aparelho.

É necessário o seguinte número de pessoas para transportar ou desembalar este aparelho.

(Modelo de 86 polegadas) (Modelo de 75 polegadas): **4 ou mais**

(Modelo de 65 polegadas) (Modelo de 55 polegadas) (Modelo de 50 polegadas)

(Modelo de 43 polegadas): **2 ou mais**

- Se este procedimento não for respeitado, o aparelho poderá cair e causar ferimentos.

Quando desligar o cabo de alimentação, puxe sempre a ficha (lado da tomada)/o conector (lado do aparelho principal).

- Se puxar o cabo poderá danificá-lo e causar choque elétrico ou incêndio devido a um curto-circuito.

Certifique-se de que desliga todos os cabos antes de deslocar o Ecrã.

- Se o Ecrã for deslocado enquanto alguns cabos ainda estiverem ligados, os cabos poderão ficar danificados, o que poderá causar incêndio ou choque elétrico.

Desligue a ficha elétrica da tomada elétrica como precaução de segurança antes de efetuar a limpeza.

- Se não efetuar este procedimento poderão ocorrer choques elétricos.

Não pise nem pendure nada no Ecrã ou no pedestal.

- Estes poderão tombar ou partir e causar ferimentos. Tome especial atenção às crianças.

Não troque a polaridade (+ e -) quando introduzir as pilhas.

- Manusear incorretamente as pilhas poderá causar explosão ou fuga, provocando incêndio, ferimentos ou danos nas zonas circundantes.
- Introduza corretamente as pilhas tal como é indicado. (consulte a página 10)

Não utilize pilhas com o revestimento exterior descascado ou retirado.

- Manusear incorretamente as pilhas poderá causar curto-circuito, provocando incêndio, ferimentos ou danos nas zonas circundantes.

Se a pilha tiver uma fuga de fluido, não lhe toque com as mãos nuas e adote as medidas seguintes, se necessário.

- O fluido da pilha na sua pele ou vestuário pode resultar em inflamação da pele ou ferimentos. Passe por água limpa e procure imediatamente ajuda médica.
- Se o fluido da pilha entrar em contacto com os seus olhos, pode resultar em perda de visão. Se isso acontecer, não esfregue os olhos. Passe por água limpa e procure imediatamente ajuda médica.

Retire as pilhas do controlo remoto quando este não for utilizado durante um longo período de tempo.

- As pilhas podem ter uma fuga, aquecer, incendiar ou explodir, provocando incêndio ou danos nas zonas circundantes.

Retire de imediato as pilhas gastas do controlo remoto.

- Se não vigiar as pilhas poderá causar a fuga, o aquecimento ou a explosão das mesmas.

Não queime nem quebre as pilhas.

- As pilhas não devem ser expostas ao calor excessivo como o sol, fogo ou algo semelhante.

Não vire o Ecrã ao contrário.

Não coloque o aparelho com o painel de cristais líquidos virado para cima.

Precauções de utilização

Precauções na instalação

Não instale o Ecrã no exterior.

- O Ecrã foi concebido para ser utilizado no interior.

Instale este aparelho num local que possa suportar o peso do aparelho.

- A queda do aparelho poderá originar ferimentos.

Não instale o aparelho próximo de uma linha de alta voltagem ou fonte de alimentação.

- Instalar o aparelho próximo de uma linha de alta voltagem ou fonte de alimentação poderá resultar em interferências.

Instale o aparelho afastado de aparelhos de aquecimento.

- Caso contrário, poderá causar deformação do armário ou avarias.

Temperatura ambiente para utilizar este aparelho

- Quando utilizar o aparelho abaixo de 1 400 m (4 593 pés) acima do nível do mar: 0 °C a 40 °C (32 °F a 104 °F)
- Quando utiliza o aparelho a altitudes elevadas (1 400 m (4 593 pés) e acima e inferior a 2 800 m (9 186 pés) acima do nível do mar): 0 °C a 35 °C (32 °F a 95 °F)

Não instale o aparelho a 2 800 m (9 186 pés) ou mais acima do nível do mar.

- O não cumprimento deste procedimento poderá reduzir a duração das peças internas e originar o mau funcionamento.

Não nos responsabilizamos por qualquer dano no produto, etc., causado por falhas no ambiente de instalação mesmo durante o período da garantia.

Transporte apenas na posição vertical!

- O transporte do aparelho com o painel de cristais líquidos virado para cima ou para baixo poderá danificar o circuito interno.

Não aperte o painel de cristais líquidos.

- Não aperte com força o painel de cristais líquidos nem o pressione com um objeto pontiagudo. A aplicação de força no painel de cristais líquidos irá originar irregularidades no ecrã, causando um mau funcionamento.

Não instale o produto num local em que este fique exposto à luz solar direta.

- Se o aparelho estiver exposto à luz solar direta, mesmo dentro de casa, a temperatura sobe no painel de cristais líquidos e pode provocar anomalias no funcionamento.

Em caso de armazenamento, armazene a unidade numa divisão seca.

Espaço necessário para ventilação

- O funcionamento deste aparelho está garantido numa temperatura ambiente máxima de 40 °C (104 °F). Quando instala o aparelho num armário ou chassis, certifique-se de que faculte ventilação adequada, com uma ventoinha de arrefecimento ou orifício de ventilação, para que a temperatura circundante (no interior do armário ou chassis), incluindo a temperatura da superfície dianteira do painel de cristais líquidos possa ser mantida a 40 °C (104 °F) ou menos.

Acerca dos parafusos utilizados para um suporte de montagem na parede em conformidade com as normas VESA

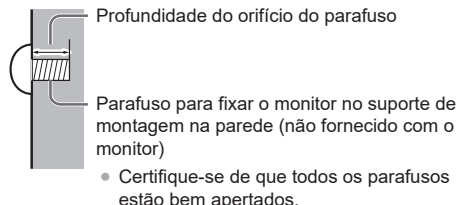

(Vista lateral)

Modelo em polegadas	Passo do parafuso para instalação	Profundidade do orifício do parafuso	Parafuso (quantidade)
86	600 mm × 400 mm	20 mm	M8 (4)
75	600 mm × 400 mm	20 mm	M8 (4)
65	400 mm × 400 mm	20 mm	M8 (4)
55	400 mm × 400 mm	18 mm	M6 (4)
50	400 mm × 400 mm	20 mm	M6 (4)
43	200 mm × 200 mm	16 mm	M6 (4)

Nota para ligação

Retirar e inserir o cabo de alimentação e cabos de ligação

- Quando a unidade tiver sido instalada na parede, se o cabo de alimentação e os cabos de ligação forem difíceis de retirar e inserir, efetue primeiro as ligações antes da instalação. Tenha cuidado para os cabos não ficarem emaranhados. Após a instalação estar concluída, insira a ficha de alimentação na tomada.

Durante a utilização

Poderá ocorrer a retenção da imagem.

- Se apresentar uma imagem fixa durante um período prolongado, é possível que a imagem permaneça no ecrã. No entanto, irá desaparecer quando for apresentada uma imagem em movimento normal durante algum tempo.

Quando são utilizados óculos de sol polarizados, a apresentação no ecrã poderá ficar invisível.

- Este fenómeno ocorre devido às características de deflexão do painel de cristais líquidos. Isto não se trata de mau funcionamento.

Pontos vermelhos, azuis ou verdes no ecrã são um fenómeno específico dos painéis de cristais líquidos. Isto não se trata de mau funcionamento.

- Apesar de o ecrã de cristais líquidos ser fabricado com tecnologia de alta precisão, poderão aparecer no ecrã pontos com iluminação ou pontos sem iluminação. Isto não se trata de mau funcionamento.

Modelo em polegadas	Relação de omissão de pontos*
86	0,00009% ou menos
75	0,00007% ou menos
65	0,00005% ou menos
55	0,00005% ou menos
50	0,00005% ou menos
43	0,00005% ou menos

*: Calculado em unidades sub-pixels de acordo com a norma ISO9241-307.

Consoante a temperatura ou humidade, a luminosidade poderá ser irregular. Isto não se trata de mau funcionamento.

- Esta irregularidade irá desaparecer se continuar ligado à corrente eléctrica. Caso contrário, contacte o distribuidor.

Se o Ecrã não for utilizado durante um período de tempo prolongado, desligue a ficha eléctrica da tomada.

- Quando armazenar o produto durante longos períodos de tempo sem alimentação, não o armazene num local exposto à luz solar direta.

Se a alimentação for instantaneamente interrompida ou parada ou se a tensão de alimentação for instantaneamente reduzida, o Ecrã poderá não funcionar normalmente.

- Nesse caso, desligue uma vez a alimentação do Ecrã e os dispositivos ligados e, em seguida, ligue novamente a alimentação.

Poderá ocorrer ruído na imagem se ligar/desligar os cabos ligados aos terminais de entrada que não estiver a ver ou se ligar/desligar o equipamento de vídeo, mas não é mau funcionamento.

Notas sobre a Utilização da Rede Local com Fios

Quando instalar o Ecrã num local, em que ocorre frequentemente a eletricidade estática, tome uma medida suficientemente antiestática antes de iniciar a utilização.

- Quando o Ecrã é utilizado num local, em que ocorre frequentemente a eletricidade estática, tal como num tapete, a comunicação da rede local com fios é desligada com maior frequência. Nesse caso, elimine a eletricidade estática e a fonte do ruído que poderá estar a causar problemas com um tapete antiestático e ligue novamente a rede local com fios.
- Em casos raros, a ligação à rede local é desativada devido a eletricidade estática ou ruído. Nesse caso, desligue uma vez a alimentação do Ecrã e os dispositivos ligados e, em seguida, ligue novamente a alimentação.

É possível que o Ecrã não funcione corretamente devido a fortes ondas de rádio provenientes da estação de transmissão ou da rádio.

- Se existir algum recinto ou equipamento que transmita fortes ondas de rádio, perto do local da instalação, instale o Ecrã num local suficientemente afastado da fonte de ondas de rádio. Ou, envolva o cabo de rede local ligado ao terminal LAN utilizando um pedaço de folha metálica ou um tubo metálico, atarrado nas duas extremidades.

Aviso Sobre Segurança

Quando utilizar este aparelho, tome as medidas de segurança para evitar os incidentes descritos abaixo.

- Informações pessoais reveladas através deste aparelho
- Utilização não autorizada deste aparelho por pessoas mal intencionadas
- Interferência ou interrupção deste aparelho por pessoas mal intencionadas

Tome as medidas de segurança necessárias.

- Defina uma palavra-passe para o controlo de LAN e restrinja o utilizador que pode efetuar o controlo.
- Escolha uma palavra-passe que seja muito difícil de adivinhar.
- Altere periodicamente a palavra-passe.
- A Panasonic Projector & Display Corporation ou empresas afiliadas nunca pedem diretamente a sua palavra-passe. Não divulgue a sua palavra-passe se receber estes tipos de questões.
- A rede de ligação deve estar protegida com uma firewall, etc.
- Quando eliminar o produto, inicialize os dados antes da eliminação.

Limpeza e manutenção

Em primeiro lugar, desligue a ficha da tomada de corrente.

Limpe cuidadosamente a superfície do painel de cristais líquidos ou o armário utilizando um pano macio para remover sujidade.

- Para remover sujidade mais persistente ou dedadas da superfície do painel de cristais líquidos, humedeça um pano com detergente neutro diluído (1 parte de detergente para 100 partes de água), esfregue bem o pano e limpe a sujidade. Por fim, remova toda a humidade com um pano seco.
- Se entrarem gotas de água no aparelho, poderão ocorrer problemas de funcionamento.

Nota

- A superfície do painel de cristais líquidos tem um tratamento especial. Não utilize um pano áspero nem esfregue a superfície com demasiada força; se o fizer, pode riscar a superfície.

Utilização de um pano de limpeza

- Não utilize um pano com químicos para a superfície do painel de cristais líquidos.
- Siga as instruções do pano de limpeza a utilizar para o armário.

Evite o contacto com substâncias voláteis, como sprays para insetos, solventes e diluente.

- Isto poderá danificar o armário ou provocar o descascamento da tinta. Além do mais, não deixe em contacto com uma substância de borracha ou PVC durante um longo período.

Remove a poeira e a sujidade dos orifícios de ventilação.

- A poeira poderá aderir às imediações dos orifícios de ventilação consoante o ambiente de utilização. Como resultado, se o arrefecimento interno deste aparelho ou a circulação do calor de escape deteriorar, poderá resultar numa diminuição na luminosidade ou numa avaria. Limpe e remova a poeira dos orifícios de ventilação.
- A quantidade de poeira e sujidade aderida depende da localização de instalação e tempo de utilização.

Eliminação

Quando eliminar o produto, solicite ao seu distribuidor ou à autoridade local as informações sobre os métodos corretos de eliminação.

Não desmonte o produto antes da eliminação.

Acessórios

Fornecimento de Acessórios

Verifique se tem os acessórios e itens apresentados.

Cabo de alimentação

TH-86SQ3W

(Aprox. 2 m)

- 1JP155AF1U

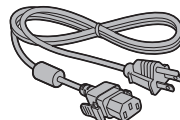

- 2JP155AF1W

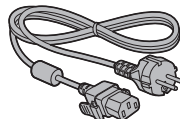

- 3JP155AF1W

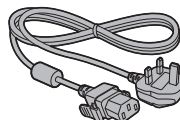

TH-75SQ3W, TH-65SQ3W, TH-55SQ3W,

TH-50SQ3W, TH-43SQ3W

(Aprox. 2 m)

- 1JP143CQ2U

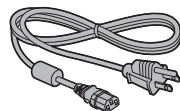

- 2JP143EQ2W

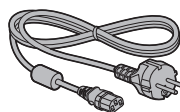

- 3JP143EQ2W

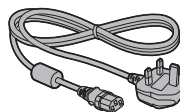

Controlo Remoto × 1

- DPVF2599ZC/X1



Pilhas para o Controlo Remoto x 2

(tipo AAA/R03/LR03)



Pinça (grande) x 2

- DPVF1654ZA

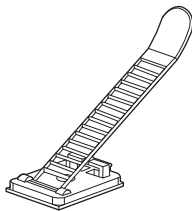

Atenção

- Guarde as peças pequenas num local apropriado e mantenha-as fora do alcance das crianças.
- Os números de peças dos acessórios estão sujeitos a alteração sem aviso prévio. (O número de peça real poderá ser diferente daqueles apresentados acima.)
- Se perder acessórios, adquira-os no seu distribuidor. (Disponível no serviço de apoio a clientes)
- Elimine as embalagens de forma adequada depois de retirar os itens.

Pilhas do Controlo Remoto

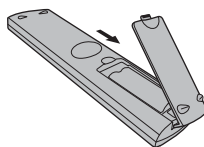

Abra a tampa do compartimento das pilhas.

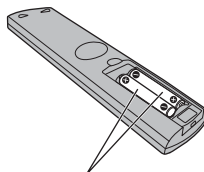

Insira as pilhas e feche a tampa do compartimento das pilhas.

(Insira primeiro do lado ⊖.)

Tipo AAA/R03/LR03

Nota

- A instalação incorreta das pilhas pode causar corrosão e fuga nas pilhas que irão danificar o controlo remoto.
- A eliminação das pilhas deve ser efetuada de uma forma ecológica.

Tome as seguintes precauções.

1. Deve substituir sempre as duas pilhas ao mesmo tempo.
2. Não combine uma pilha usada com uma pilha nova.
3. Não misture tipos de pilhas (por exemplo pilhas de dióxido de manganésio e pilhas alcalinas, etc.).
4. Não tente carregar, desmontar ou queimar pilhas usadas.
5. Não queime nem quebre as pilhas.

Além disso, as pilhas não devem ser expostas ao calor excessivo como o sol, fogo ou algo semelhante.

Precauções na deslocação

(Modelo de 86 polegadas) (Modelo de 75 polegadas)

(Modelo de 65 polegadas)

O Ecrã tem pegas para o transporte. Segure nas pegas quando efetuar a deslocação.

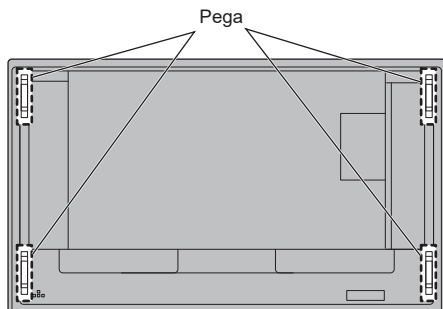

Nota

- Segure apenas nas pegas e não noutras partes.
- É necessário o seguinte número de pessoas para transportar este aparelho.

(Modelo de 86 polegadas) (Modelo de 75 polegadas): 4 ou mais

(Modelo de 65 polegadas) (Modelo de 55 polegadas) (Modelo de 50 polegadas)

(Modelo de 43 polegadas): 2 ou mais

Se este procedimento não for respeitado, o aparelho poderá cair e causar ferimentos.

- Quanto transportar o aparelho, mantenha o painel de cristais líquidos na vertical.

O transporte do aparelho com a superfície do painel de cristais líquidos virada para cima ou para baixo poderá causar a deformação do painel ou danos internos.

- Não segure nas molduras superiores, inferiores e laterais ou nos cantos do aparelho. Não segure na superfície frontal do painel de cristais líquidos. Além disso, não bata nessas partes.

Se o fizer poderá danificar o painel de cristais líquidos.

Além disso, o painel poderá ficar partido, originando ferimentos.

Segurança Kensington

A ranhura de segurança deste aparelho é compatível com a ranhura de segurança Kensington.

(Modelo de 86 polegadas) (Modelo de 75 polegadas) (Modelo de 65 polegadas)

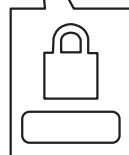
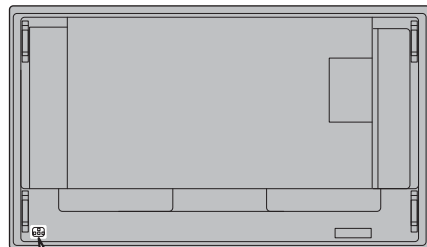

(Modelo de 55 polegadas) (Modelo de 50 polegadas) (Modelo de 43 polegadas)

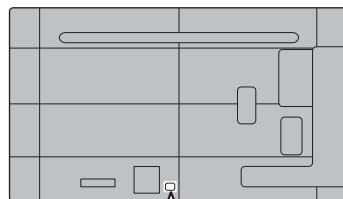

Parafuso com Olhal

Modelo de 86 polegadas Modelo de 75 polegadas

O Ecrã tem orifícios para prender parafusos de olhal (M10). Durante a instalação, utilize-os para pendurar o Ecrã.

Utilize o parafuso com olhal apenas para montagem temporária ou deslocação para instalação. Isto não pode ser utilizado para montagem permanente.

Posições de montagem do parafuso com olhal (disponível no mercado)

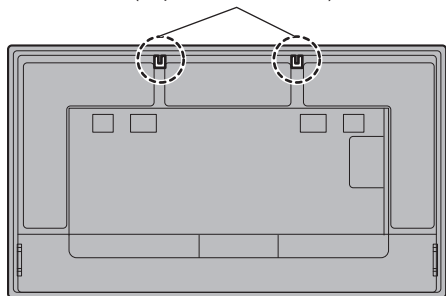

Instale o parafuso com olhal na posição de montagem do parafuso com olhal (duas localizações).

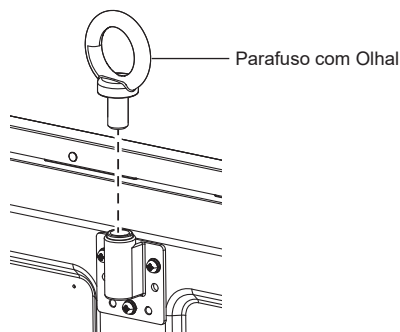

Nota

- A instalação deve ser efetuada por um profissional.
- Não pendure apenas com 1 parafuso com olhal.
- Utilize parafusos com olhal M10 vendidos comercialmente com um comprimento de haste de 12 mm a 40 mm que satisfaz a condição de carga da qualidade do produto.
- Utilize parafusos com olhal em conformidade com a norma ISO 3266. Utilize também artigos em conformidade com a norma ISO (cabo, etc.) para a montagem.
- O ângulo de montagem deve ser de 60° ou mais.

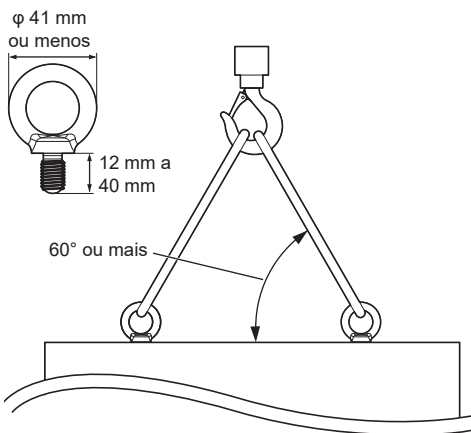

Ligações

Ligação do cabo CA e fixação / fixação do cabo

Modelo de 86 polegadas

Parte traseira do aparelho



Ajuste do cabo CA

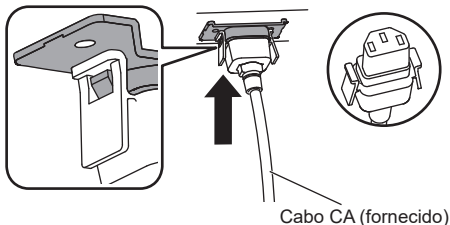

Ligue o conector ao ecrã.

Ligue o conector até ouvir um clique.

Nota

- Certifique-se de que o conector está preso nos lados esquerdo e direito.

Desligar o cabo CA

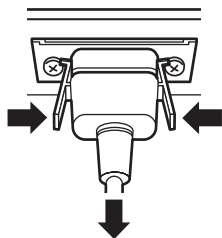

Desligue o conector pressionando as duas patilhas.

Nota

- Não utilizar um cabo CA com as patilhas danificadas. Se for utilizado com as patilhas danificadas, pode resultar uma má ligação entre o conector do cabo CA e o terminal de entrada CA. Para reparar o cabo CA, consulte o distribuidor onde adquiriu o produto.
- Quando desligar o cabo CA, certifique-se de que desliga primeiro o cabo CA da tomada.
- O cabo CA fornecido é para utilização exclusiva neste aparelho. Não o utilize para outros fins.

Modelo de 75 polegadas

Modelo de 65 polegadas

Modelo de 55 polegadas

Modelo de 50 polegadas

Modelo de 43 polegadas

Parte traseira do aparelho

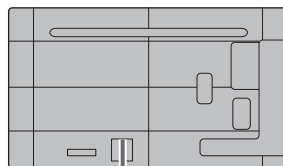

Introduza o cabo CA de forma segura na parte traseira do aparelho.

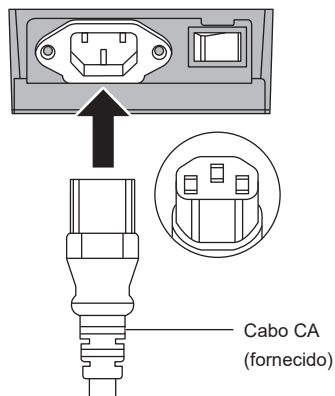

Nota

- Quando desligar o cabo CA, certifique-se de que desliga primeiro o cabo CA da tomada.
- O cabo CA fornecido é para utilização exclusiva neste aparelho. Não o utilize para outros fins.

Ajuste dos cabos

Nota

- São fornecidos 2 fixadores com este aparelho. Fixe os cabos na posição, conforme mostrado abaixo. Se necessitar de mais fixadores, adquira-os junto do seu distribuidor. (Disponível no serviço de apoio a clientes)

(Modelo de 86 polegadas) (Modelo de 75 polegadas) (Modelo de 65 polegadas)

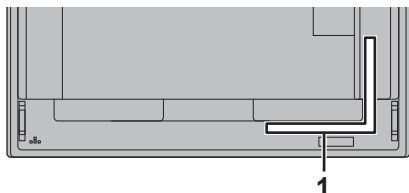

(Modelo de 55 polegadas) (Modelo de 50 polegadas) (Modelo de 43 polegadas)

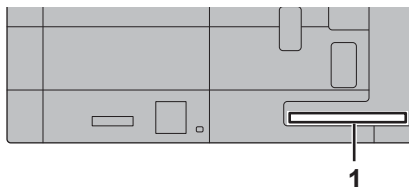

1 Para o cabo de sinal: pinça

1. Prender a pinça

Nota

- Limpe a sujidade, como poeira, água e óleo da superfície de fixação e fixe a pinça à superfície de fixação ao empurrar firmemente.
- Assim que a pinça estiver fixa, não pode ser reutilizada. Certifique-se de que confirma a posição antes de fixar.

Remova a fita na traseira e fixe a pinça à superfície plana.

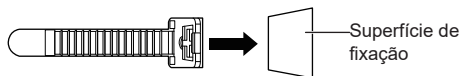

2. Agrupar os cabos

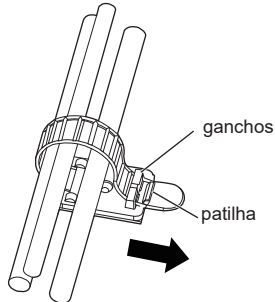

Para soltar:

Remova a banda do puxador e puxe a ponta da banda.

Ligação do equipamento de vídeo

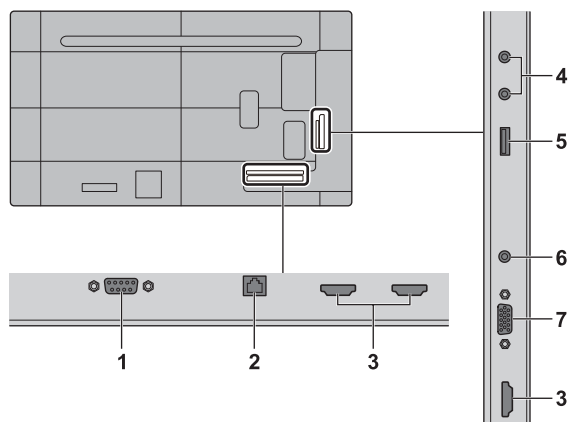

1 SERIAL IN: **Terminal de Entrada SERIAL**
Controle o Ecrã ligando a um PC.

2 LAN: **Terminal LAN**
Controle o Ecrã ligando a uma Rede.

3 HDMI IN 1, HDMI IN 2, HDMI IN 3: **Terminal de Entrada HDMI**
Ligue ao equipamento de vídeo, tal como Vídeo ou leitor de DVD, etc.

- Utilize um cabo HDMI disponível comercialmente (em conformidade com a norma HDMI), que suporte 4K.

4 AUDIO OUT: **Terminal de Saída de Áudio Analógico**
Ligue ao equipamento de áudio com o terminal de entrada de áudio analógico.

5 USB: **Terminal USB**
Ligue a memória USB para utilizar a “função de reprodução de ficheiro de média USB”. Além disso, pode ser utilizado para fornecer energia até 5 V / 2 A a um dispositivo externo, quando a imagem for apresentada.

6 AUDIO IN: **Terminal de entrada áudio**

7 PC IN: **Terminal de Entrada do PC**
Ligue ao terminal de vídeo do PC.

Antes da ligação

- Antes de ligar os cabos, leia cuidadosamente o manual de utilização do dispositivo externo que será ligado.
- Desligue a alimentação de todos os dispositivos antes de ligar os cabos.
- Tenha em atenção os seguintes pontos antes de ligar os cabos. Se não o fizer poderá originar o mau funcionamento.
 - Quando ligar um cabo ao aparelho ou a um dispositivo ligado ao próprio aparelho, toque em qualquer objeto metálico próximo para eliminar a eletricidade estática do corpo antes de executar o trabalho.
 - Não utilize cabos longos desnecessários para ligar um dispositivo ao aparelho ou ao corpo do aparelho. Quanto maior for o cabo, maior será a suscetibilidade ao ruído. Uma vez que utilizar um cabo enrolado faz com que funcione como uma antena, ficará mais suscetível ao ruído.
 - Quando liga os cabos, insira diretamente no terminal de conexão do dispositivo de ligação para que a ligação terra seja a primeira a ligar.
- Adquira um cabo necessário para ligar o dispositivo externo ao sistema, que não tenha sido fornecido com o dispositivo nem esteja disponível como opção.
- Se o cabo de ligação tiver um formato largo, é possível que fique em contacto com elementos periféricos, tais como a parte traseira ou a ficha de um cabo de ligação adjacente. Utilize um cabo de ligação com o tamanho de ficha adequado para o alinhamento do terminal.
- Quando liga o cabo LAN com a cobertura da ficha, tenha em atenção que a cobertura pode entrar em contacto com a cobertura traseira e pode ser difícil de desligar.
- Alguns modelos de PC não são compatíveis com o aparelho.
- Utilize o compensador de cabo quando ligar dispositivos ao aparelho utilizando cabos longos. Caso contrário, é possível que a imagem não seja corretamente apresentada.

Identificar Controlos

Ecrã

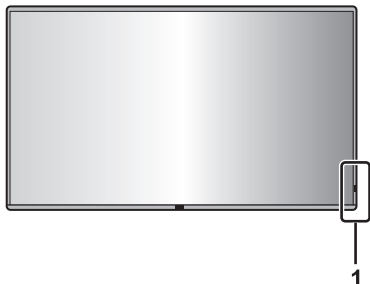

1 Indicador de Alimentação / Sensor do controlo remoto

O Indicador de Alimentação ficará ligado.

Quando a alimentação do aparelho estiver LIGADA

(Botão de alimentação (⏻/⏻) (Aparelho): LIGADA)

- A imagem é apresentada: Azul
- Quando o aparelho entra em modo standby: Laranja ou roxo

Quando o aparelho fica em modo standby, com as seguintes funções: Roxo

- Modo standby com [Power save mode] definido como [Disable]
- Modo standby com a função [Power Management] ativada
- Modo standby com a função [Setup Timer] em utilização
- Modo standby com [Quick start] definido como [On]

Modo standby em condições diferentes das mencionadas acima: Laranja



1 Terminal de Entrada/saída externa

Liga ao equipamento de vídeo, PC, etc. (consulte a página 15)

2 Interruptor de alimentação (O/I) (Aparelho)

DESLIGA (O) ou LIGA (I) a alimentação principal. LIGAR e DESLIGAR o <Interruptor de alimentação> é o mesmo que ligar ou desligar a ficha elétrica. LIGUE primeiro (I) a alimentação principal e, de seguida, DESLIGUE ou LIGUE utilizando o botão de alimentação do controlo remoto ou do aparelho.

3 Botão de alimentação (⏻/⏻) (Aparelho)

Quando o <Interruptor de alimentação> do Ecrã estiver ligado (I), utilize este botão para ligar a alimentação ou deixar o aparelho entrar no modo standby.

4 INPUT (Aparelho)

Seleciona o dispositivo ligado.

5 MENU (Aparelho)

Apresenta o ecrã do menu.

6 + (Aparelho) / - (Aparelho)

Ajusta o volume.

No ecrã principal, muda as definições ou ajusta o nível de definições.

7 ▲ (Aparelho) / ▼ (Aparelho)

Seleciona o item de configuração no ecrã do menu.

8 ENTER (Aparelho)

Configura o item no ecrã do menu.

Nota

- Para a saída de som dos altifalantes integrados do aparelho, certifique-se de que define [Speaker] no menu [Sound].

Controlo Remoto

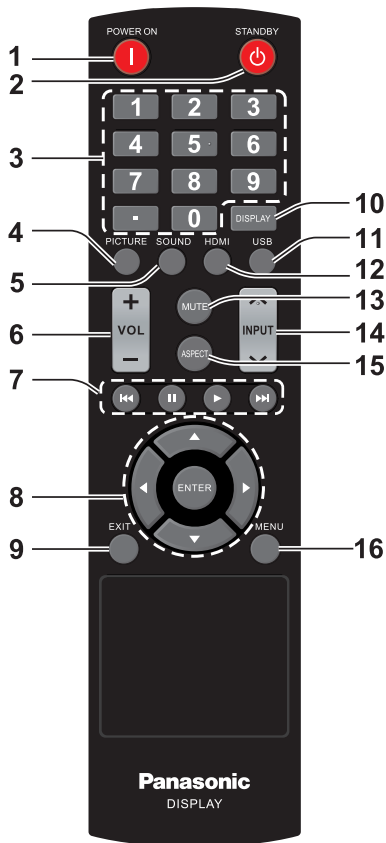

1 Botão POWER ON (|)

- Liga a alimentação (a imagem é apresentada), quando o ecrã está desligado (modo Standby).

2 Botão STANDBY (⏻)

- Desliga a alimentação (modo Standby), quando o ecrã está ligado.

3 Teclas numéricas (0 - 9) / ·

- Insira números nas definições LAN.

4 PICTURE

- Ajuste o modo Imagem.

5 SOUND

- Apresenta um ecrã para alterar a qualidade de som do Ecrã.
De cada vez que <SOUND> é premido, a definição altera-se da forma indicada.
Agudos → Baixos

6 VOL + / VOL -

- Ajusta o nível de volume do som.

7 Teclas de navegação (⏪, II, ▶, ⏩)

- Utilizado no menu USB e função CEC HDMI.

8 ENTER / Botões do cursor (▲▼◀▶)

- Utilizados para os ecrãs do menu.

9 EXIT

- Desliga os ecrãs do menu.

10 DISPLAY

- Apresenta informação sobre o Ecrã.

11 USB

- Muda para entrada USB.

12 HDMI

- Muda para entrada HDMI.

13 MUTE

- Ativar/desativar o som.

14 INPUT ▲ / ▼

- Muda a entrada a apresentar no ecrã.

15 ASPECT

- Altere o aspeto.

16 MENU

- Prima para abrir o menu OSD.

Nota

- Neste manual, os botões do controlo remoto e do aparelho estão indicados como <>.

(Exemplo: <INPUT>.)

A utilização é explicada principalmente com a indicação dos botões do controlo remoto mas também pode utilizar os botões do aparelho quando existem os mesmos botões.

Controlos Básicos

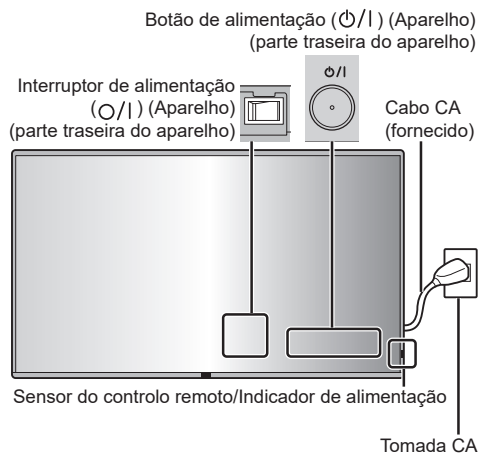

Para utilizar aponte o controle remoto diretamente para o Sensor do Controle Remoto do aparelho.



Nota

- Não coloque um obstáculo entre o sensor do controle remoto do aparelho principal e o controle remoto.
- Utilize o controle remoto em frente ao sensor do controle remoto ou numa área em que o sensor seja visível.
- Quando aponta diretamente o controle remoto para o sensor do controle remoto do aparelho principal, a distância a partir da parte frontal do sensor do controle remoto deve ser aprox. de 7 m ou menos. Consoante o ângulo, a distância de utilização poderá ser menor.
- Não submeta o sensor do controle remoto do aparelho principal à luz solar direta ou a uma forte luz fluorescente.

1 Ligue o cabo CA ao Ecrã.

(consulte a página 13)

2 Ligue a ficha à tomada elétrica.

Nota

- Quando desligar o cabo CA, certifique-se de que desliga primeiro o cabo CA da tomada.
- É possível que as definições não fiquem guardadas se a ficha elétrica for desligada de imediato após a alteração das definições com o menu no ecrã. Desligue a ficha elétrica após um período de tempo suficiente. Ou desligue a ficha elétrica depois de desligar a alimentação com o controle remoto, controle RS-232C ou controle de LAN (rede local).

3 LIGUE (I) o <Interruptor de alimentação (⏻/⏻)> no aparelho.

4 Prima <Botão de alimentação (⏻/⏻)> no aparelho, para ligar a alimentação.

- Indicador de Alimentação: Azul (a imagem é apresentada.)
- Quando o <Interruptor de alimentação> estiver ligado (I), a luz indicadora acende-se e é possível utilizar o controle remoto.
- Quando o indicador de alimentação está aceso, não é necessário premir o <Botão de alimentação (⏻/⏻)> no aparelho. Utilize o controle remoto de modo que o indicador de alimentação fique azul (a imagem é exibida).

■ Para LIGAR/DESLIGAR a alimentação com o controlo remoto

Para ligar a alimentação

- Quando o <Interruptor de alimentação> está ligado (|) (Indicador de alimentação laranja ou roxo), prima o botão <POWER ON (|)> e, em seguida, a imagem será exibida.
- Indicador de Alimentação: Azul (a imagem é apresentada.)

Para desligar a alimentação (condição Standby)

- Quando o <Interruptor de alimentação> está ligado (|) (Indicador de alimentação azul), prima o botão <STANDBY (Ⓞ)> e, em seguida, a alimentação será desligada.
- Indicador de Alimentação: Laranja ou roxo (espera)

Nota

- Depois de a ficha ser desligada, o indicador de alimentação pode permanecer aceso durante algum tempo. Isto não se trata de mau funcionamento.

■ Quando o Aparelho é ligado pela primeira vez

O seguinte ecrã será apresentado.

Ao configurar [Quick start], selecione [On] com ◀▶ e prima <ENTER>.

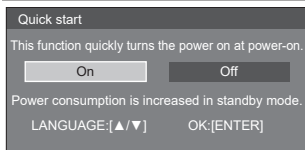

Nota

- Ao colocar o cursor em [On] no ecrã de definição [Quick start], surge a seguinte mensagem: "Power consumption is increased in standby mode.".
- Após a definição dos itens, os ecrãs não serão apresentados quando ligar o aparelho na próxima vez. Cada item pode ser redefinido nos seguintes menus.
[Quick start]
- O idioma do OSD pode ser selecionado com ▲▼.

Especificações

Número do Modelo

Modelo de 86 polegadas): TH-86SQ3W

Modelo de 75 polegadas): TH-75SQ3W

Modelo de 65 polegadas): TH-65SQ3W

Modelo de 55 polegadas): TH-55SQ3W

Modelo de 50 polegadas): TH-50SQ3W

Modelo de 43 polegadas): TH-43SQ3W

Fonte de alimentação

Modelo de 86 polegadas)

110 – 240 V ~ (110 – 240 V de corrente alternada),
50/60 Hz, 4,5 – 2,2 A

Modelo de 75 polegadas)

110 – 240 V ~ (110 – 240 V de corrente alternada),
50/60 Hz, 2,9 – 1,4 A

Modelo de 65 polegadas)

110 – 240 V ~ (110 – 240 V de corrente alternada),
50/60 Hz, 2,5 – 1,3 A

Modelo de 55 polegadas)

110 – 240 V ~ (110 – 240 V de corrente alternada),
50/60 Hz, 1,9 – 1,0 A

Modelo de 50 polegadas)

110 – 240 V ~ (110 – 240 V de corrente alternada),
50/60 Hz, 1,6 – 0,8 A

Modelo de 43 polegadas)

110 – 240 V ~ (110 – 240 V de corrente alternada),
50/60 Hz, 1,3 – 0,7 A

Consumo de energia*1

Modelo de 86 polegadas)

336 W

Modelo de 75 polegadas)

217 W

Modelo de 65 polegadas)

184 W

Modelo de 55 polegadas)

142 W

Modelo de 50 polegadas)

119 W

Modelo de 43 polegadas)

93 W

Condição de standby

0,5 W

Painel do Ecrã LCD

Modelo de 86 polegadas)

Painel ADS de 86 polegadas (retroiluminação Direct LED), proporção 16:9

Modelo de 75 polegadas)

Painel ADS de 75 polegadas (retroiluminação Direct LED), proporção 16:9

Modelo de 65 polegadas)

Painel ADS de 65 polegadas (retroiluminação Direct LED), proporção 16:9

Modelo de 55 polegadas)

Painel VA de 55 polegadas (retroiluminação Direct LED), proporção 16:9

Modelo de 50 polegadas)

Painel VA de 50 polegadas (retroiluminação Direct LED), proporção 16:9

Modelo de 43 polegadas)

Painel ADS de 43 polegadas (retroiluminação Direct LED), proporção 16:9

Tamanho do ecrã

Modelo de 86 polegadas)

1 895,0 mm (L) × 1 065,9 mm (A) × 2 174,2 mm
(diagonal) / 74,60" (L) × 41,96" (A) × 85,60" (diagonal)

Modelo de 75 polegadas)

1 650,2 mm (L) × 928,2 mm (A) × 1 893,3 mm
(diagonal) / 64,97" (L) × 36,54" (A) × 74,54" (diagonal)

Modelo de 65 polegadas)

1 428,4 mm (L) × 803,5 mm (A) × 1 638,9 mm
(diagonal) / 56,23" (L) × 31,63" (A) × 64,52" (diagonal)

Modelo de 55 polegadas)

1 209,6 mm (L) × 680,4 mm (A) × 1 387,8 mm
(diagonal) / 47,62" (L) × 26,78" (A) × 54,63" (diagonal)

Modelo de 50 polegadas)

1 095,8 mm (L) × 616,4 mm (A) × 1 257,3 mm
(diagonal) / 43,14" (L) × 24,26" (A) × 49,50" (diagonal)

Modelo de 43 polegadas)

941,1 mm (L) × 529,4 mm (A) × 1 079,8 mm
(diagonal) / 37,05" (L) × 20,84" (A) × 42,51" (diagonal)

N.º de pixels

8 294 400

(3 840 (horizontal) × 2 160 (vertical))

Dimensões (L x A x P)

Modelo de 86 polegadas

1 929 mm x 1 100 mm x 96 mm
(excluindo pegas: 70 mm) /
75,95" x 43,31" x 3,76"
(excluindo pegas: 2,74")

Modelo de 75 polegadas

1 684 mm x 962 mm x 96 mm
(excluindo pegas: 70 mm) /
66,28" x 37,87" x 3,76"
(excluindo pegas: 2,74")

Modelo de 65 polegadas

1 463 mm x 838 mm x 94 mm
(excluindo pegas: 69 mm) /
57,58" x 32,97" x 3,68"
(excluindo pegas: 2,72")

Modelo de 55 polegadas

1 242 mm x 713 mm x 66 mm /
48,89" x 28,06" x 2,60"

Modelo de 50 polegadas

1 129 mm x 649 mm x 66 mm /
44,43" x 25,56" x 2,60"

Modelo de 43 polegadas

973 mm x 562 mm x 65 mm /
38,31" x 22,10" x 2,56"

Massa

Modelo de 86 polegadas

Aprox. 46,0 kg / 101,5 lbs líquido

Modelo de 75 polegadas

Aprox. 35,6 kg / 78,5 lbs líquido

Modelo de 65 polegadas

Aprox. 27,1 kg / 59,8 lbs líquido

Modelo de 55 polegadas

Aprox. 15,6 kg / 34,4 lbs líquido

Modelo de 50 polegadas

Aprox. 13,5 kg / 29,8 lbs líquido

Modelo de 43 polegadas

Aprox. 10,7 kg / 23,6 lbs líquido

Condições de utilização

Temperatura

0 °C – 40 °C (32 °F – 104 °F)*2

Humidade

20 % – 80 % (sem condensação)

Tempo de funcionamento

24 horas/dia

Terminais de ligação

HDMI IN 1

HDMI IN 2

HDMI IN 3

Conector TIPO A*3 x 3

Sinal de áudio:

PCM linear (frequências de amostragem:
48 kHz, 44,1 kHz, 32 kHz)

AUDIO IN

Mini jack estéreo (M3) x 1, 0,5 Vrms

PC IN

Mini D-sub de 15 Pinos

(Compatível com DDC2B) x 1

AUDIO OUT

Jack RCA, 0,5 Vrms

Saída: Variável (-∞ – 0 dB)

(1 kHz 0 dB de entrada, 10 kΩ de carga)

SERIAL IN

Terminal de Controlo Externo

D-sub de 9 Pinos x 1:

Compatível com RS-232C

LAN

Método de comunicação:

RJ45, 10BASE-T / 100BASE-TX

USB

Conector USB x 1, TIPO A

DC 5V/2,0 A

Som

Altifalantes

φ 30 mm x 2 x 2 peças

Saída de Áudio

20 W [10 W + 10 W] (10 % THD)

Controlo Remoto

Fonte de alimentação

DC 3 V (pilhas (tipo AAA/R03/LR03) × 2)

Alcance de funcionamento

Aprox. 7 m (22,9 pés)

(quando utilizado diretamente em frente ao sensor do controlo remoto)

Massa

Aprox. 91 g / 3,21 oz (incluindo as pilhas)

Dimensões (L × A × P)

48 mm × 27 mm × 190 mm / 1,89" × 1,06" × 7,48"

*1: Condição de expedição

*2: Temperatura ambiente para utilizar este aparelho em altitudes elevadas (1 400 m (4 593 pés) e acima e abaixo de 2 800 m (9 186 pés) acima do nível do mar): 0 °C a 35 °C (32 °F a 95 °F)

*3: VIERA LINK não é suportado.

Nota

- O design e as especificações estão sujeitos a alteração sem aviso prévio. A massa e as dimensões apresentadas são aproximadas.

Licença de Software

Este produto contém o seguinte software:

- (1) o software desenvolvido de forma independente pela ou para a Panasonic Projector & Display Corporation;
- (2) o software pertencente a terceiros e licenciado à Panasonic Projector & Display Corporation;
- (3) o software licenciado ao abrigo da General Public License (GNU, Licença Pública Geral), Versão 2.0 (GPL V2.0),
- (4) o software licenciado ao abrigo da LESSER General Public License (LGPL, Licença Pública Geral Menor), Versão 2.1 (LGPL V2.1) e/ou
- (5) software de fonte aberta diferente do software licenciado ao abrigo da GPL V2.0 e/ou LGPL V2.1.

O software categorizado como (3) - (5) é distribuído na expectativa de que possa ser útil, mas SEM NENHUMA GARANTIA, nem mesmo a garantia implícita de COMERCIALIZAÇÃO ou ADEQUAÇÃO A UM FIM ESPECÍFICO.

Até, pelo menos, três (3) anos após a entrega deste produto, a Panasonic Projector & Display Corporation fornecerá a qualquer pessoa que nos contacte através da informação de contacto indicada abaixo, a um custo não superior ao custo necessário para efetuar a distribuição física do código fonte, uma cópia completa de leitura automática do código fonte correspondente, ao abrigo da GPL V2.0, LGPL V2.1 ou das outras licenças com a obrigação de o fazer, bem como a respetiva declaração de direitos de autor.

Informações para Contacto:

oss-cd-request@gg.jp.panasonic.com

Aviso sobre AVC/VC-1/MPEG-4

Este produto está licenciado ao abrigo da Licença de Portfólio da Patente de AVC, Licença de Portfólio da Patente de VC-1 e Licença de Portfólio da Patente de MPEG-4 Visual para utilização pessoal de um consumidor ou outras utilizações que não sejam remuneradas para (i) codificar vídeo em conformidade com a Norma AVC, Norma VC-1 e Norma MPEG-4 Visual (“Vídeo AVC/VC-1/MPEG-4”) e/ou (ii) descodificar Vídeo AVC/VC-1/MPEG-4 que tenha sido codificado por um consumidor envolvido numa atividade pessoal e/ou obtido a partir de um fornecedor de vídeo licenciado para fornecer Vídeo AVC/VC-1/MPEG-4. Não será concedida qualquer licença nem estará implícita para qualquer outra utilização. As informações adicionais poderão ser obtidas a partir de MPEG LA, LLC. Visite o site <http://www.mpegla.com>.

Eliminação de Equipamentos Usados e Baterias

Apenas para a União Europeia e países com sistemas de reciclagem



Estes símbolos nos produtos, embalagens, e/ou documentos que os acompanham indicam que os produtos elétricos e eletrónicos e as baterias usados não podem ser misturados com os resíduos urbanos indiferenciados.

Para um tratamento adequado, reutilização e reciclagem de produtos e baterias usados, solicitamos que os coloque em pontos de recolha próprios, em conformidade com a respetiva legislação nacional.

Ao eliminar estes produtos corretamente estará a ajudar a poupar recursos valiosos e a prevenir quaisquer potenciais efeitos negativos sobre o ambiente e a saúde humana.

Para mais informações acerca da recolha e reciclagem, por favor contacte a sua autarquia local. De acordo com a legislação nacional podem ser aplicadas contraordenações pela eliminação incorreta destes resíduos.



Nota para o símbolo da bateria (símbolo na parte inferior)

Este símbolo pode ser utilizado conjuntamente com um símbolo químico. Neste caso estará em conformidade com o estabelecido na Diretiva referente aos produtos químicos em causa.

Registo do Cliente

O número do modelo e número de série deste produto poderão ser encontrados no respetivo painel traseiro. Deve anotar este número de série no espaço fornecido abaixo e guardar este manual, juntamente com o recibo da compra, como registo permanente da sua compra para ajudar na identificação em caso de roubo ou perda e para fins de Serviço de Garantia.

Número do Modelo

Número de Série

Fabricado por:

Panasonic Projector & Display Corporation

2-15 Matsuba-cho, Kadoma City, Osaka 571-8503, Japão

Importador:

Panasonic Connect Europe GmbH

Hagenauer Strasse 43, 65203 Wiesbaden, Alemanha

Representante Autorizado na UE:

Panasonic Connect Europe GmbH

Panasonic Testing Centre

Winsbergring 15, 22525 Hamburgo, Alemanha

Panasonic Projector & Display Corporation

2-15 Matsuba-cho, Kadoma City, Osaka 571-8503, Japan

Web Site : <https://docs.connect.panasonic.com/prodisplays>

© Panasonic Projector & Display Corporation 2026

Português

Impresso na China