

Gebruikersinstructies Basishandleiding

UHD LCD-scherm **Alleen voor zakelijk gebruik**

Nederlands

Modelnr.

TH-86SQ3W 86 inch-model

TH-75SQ3W 75 inch-model

TH-65SQ3W 65 inch-model

TH-55SQ3W 55 inch-model

TH-50SQ3W 50 inch-model

TH-43SQ3W 43 inch-model

Inhoud

Belangrijk veiligheidsbericht	3
Veiligheidsmaatregelen	4
Vorzorgsmaatregelen voor gebruik	7
Accessoires	9
Waarschuwingen bij het verplaatsen	11
Kensington veiligheid	11
Oogbout	12
Verbindingen	13
Knoppen identificeren	17
Basisknoppen	19
Specificaties	21
Softwarelicentie	24



Lezen voor gebruik

Lees de "Gebruikersinstructies – Functionele handleiding" voor meer informatie over dit product.

Om de "Gebruikersinstructies – Functionele handleiding" te downloaden, bezoekt u de Panasonic website (<https://docs.connect.panasonic.com/prodisplays/>).

- Deze handleiding geldt voor alle modellen, ongeacht de achtervoegsels van het modelnummer.
- Lees deze instructies door voorafgaand aan het gebruik van uw set en bewaar deze voor toekomstig gebruik.
- Illustraties en afbeeldingen in deze Gebruikersinstructies zijn afbeeldingen die alleen bedoeld zijn als voorbeeldweergave en kunnen verschillen van de werkelijke weergave.
- Beschrijvende illustraties in deze Gebruikersinstructies zijn gemaakt aan de hand van het 55-inch model.

4K
PROFESSIONAL
*Werkelijke resolutie:
3840 x 2160p

HDMI™

HEVC Advance™
Covered by patents at patentlist.accessadvance.com



**WAARSCHUWING:
DIT PRODUCT BEVAT EEN
KNOOPCEL-BATTERIJ**



- **GEVAAR BIJ INSLIKKEN:** Dit product bevat een knoopcel- of knoopbatterij.
- **DOOD** of ernstig letsel kan binnen 2 uur of minder optreden, als deze wordt ingeslikt of in een lichaamsdeel wordt ingebracht.
- Deze batterij is schadelijk. **HOUD** nieuwe en gebruikte batterijen **BUITEN HET BEREIK** van KINDEREN.
- Raadpleeg onmiddellijk een arts, als het vermoeden bestaat dat een batterij is ingeslikt of in een lichaamsdeel is ingebracht.

Om conform te blijven met EMC regels, gebruik beschermde kabels voor de aansluiting met volgende terminals: HDMI input terminal, D-sub input terminal en RS-232C input terminal.

Alleen voor VS - Californië

Dit product bevat een CR lithium knoopcelbatterij met het materiaal perchlooraat, waardoor een speciale behandeling nodig kan zijn. Zie www.dtsc.ca.gov/hazardouswaste/perchlorate

Alleen voor de Europese Unie



Deze CE-markering heeft betrekking op de batterij(en) die bij het product wordt (worden) geleverd en geeft aan dat de batterij(en) voldoet (voldoen) aan de vereisten van de Verordening (EU) 2023/1542 inzake batterijen en afgedankte batterijen.

Opmerking:

Nabeelden kunnen voorkomen. Als gedurende een langere periode een stilstaand beeld wordt weergegeven, kan het beeld op het scherm blijven staan. Dit verdwijnt echter wanneer gedurende een periode een bewegend beeld wordt weergegeven.

Vermeldingen handelsmerken

- Microsoft, Windows, Internet Explorer en Microsoft Edge zijn geregistreerde handelsmerken of handelsmerken van Microsoft Corporation in de Verenigde Staten en/of andere landen.
- Mac, macOS en Safari zijn handelsmerken van Apple Inc. en zijn geregistreerd in de Verenigde Staten en andere landen.
- PJLink is een geregistreerd of aangevraagd handelsmerk in Japan, de Verenigde Staten en andere landen en regio's.
- De termen HDMI, HDMI High-Definition Multimedia Interface, HDMI Trade dress en de HDMI logo's zijn handelsmerken of gedeponeerde handelsmerken van HDMI Licensing Administrator, Inc.

Andere ondernemingen en productnamen zijn de handelsmerken of wettig gedeponeerde handelsmerken van de betreffende ondernemingen.

Belangrijk veiligheidsbericht

WAARSCHUWING

- 1) Ter voorkoming van schade die kan leiden tot brand- of schokgevaar stelt u dit apparaat niet bloot aan druppelend of spattend water.
Plaats geen containers met water (bloemenvaas, kopjes, cosmetica, etc.) boven de set. (ook niet op planken erboven).
Plaats geen open vuur, zoals een brandende kaars, op of boven de set.
- 2) Ter voorkoming van elektrische schokken verwijderd u de kap niet. De interne onderdelen mogen niet door de gebruiker worden gerepareerd. Laat onderhoud over aan bevoegd onderhoudspersoneel.
- 3) Verwijder de aardingspen niet uit de stekker. Dit apparaat is voorzien van een geaarde stekker met drie pinnen. Deze stekker past alleen op een geaard stopcontact. Dit is een veiligheidsvoorziening. Als u de stekker niet in het stopcontact kunt steken, raadpleeg dan een elektricien.
Probeer nooit het doel van deze geaarde stekker te omzeilen.
- 4) Zorg dat de aardingspen op de netstekker goed is aangesloten om een elektrische schok te voorkomen.

OPGELET

Dit apparaat is bedoeld voor gebruik in omgevingen die relatief vrij zijn van elektromagnetische velden.

Als u dit apparaat gebruikt in de buurt van bronnen met sterke elektromagnetische velden of plekken waar elektrische ruis de invoersignalen kan verstoren, kan het beeld en geluid vervormen of kan interferentie zoals ruis optreden.

Als u dit apparaat gebruikt in de buurt van bronnen met sterke elektromagnetische velden of plekken waar elektrische ruis de invoersignalen kan verstoren, werkt de sensor mogelijk niet goed.

Om te voorkomen dat dit apparaat beschadigd raakt, houdt u het uit de buurt van bronnen met sterke elektromagnetische velden.

WAARSCHUWING:

Deze apparatuur is in overeenstemming met Klasse A van EN55032/CISPR32. In een woonomgeving kan deze apparatuur radio-interferentie veroorzaken.

BELANGRIJKE INFORMATIE: Stabiliteitsgevaar

Plaats een scherm nooit op een onstabiele locatie. Het scherm kan vallen en ernstig persoonlijk letsel of de dood veroorzaken. Veel letsel, met name bij kinderen, kan worden voorkomen door eenvoudige voorzorgsmaatregelen te nemen, zoals:

- kasten en standaarden te gebruiken die door de fabrikant van het scherm worden aanbevolen;
- alleen meubels te gebruiken die het scherm veilig kunnen dragen;
- ervoor te zorgen dat het scherm niet over de rand van het meubel hangt;
- het scherm niet op hoge meubels te plaatsen (bijvoorbeeld kasten of boekenkasten) zonder dat zowel het meubel als het scherm aan een geschikte drager zijn vastgezet;
- Het scherm niet op een laken of ander materiaal plaatsen dat zich eventueel tussen het scherm en het ondersteunend meubel bevindt.
- kinderen voor te lichten over de gevaren van het klimmen op meubels om bij het scherm of de bedieningsinstrumenten te komen.

Als het bestaande scherm zal worden behouden en elders worden geplaatst, moet eveneens met het bovenstaande rekening worden gehouden.

Veiligheidsmaatregelen

WAARSCHUWING

■ Installatie

Dit LCD-scherm is alleen bedoeld voor gebruik met de volgende optionele accessoires.

Gebruik met een ander type optioneel accessoire kan leiden tot instabiliteit, wat mogelijk tot letsel leidt.

Installeer de sokkel en wandbeugel van de optionele accessoires veilig. Vraag een erkende dealer om de installatie uit te voeren.

Voor de installatie is het volgende aantal personen nodig.

86 inch-model 75 inch-model : minstens 4

65 inch-model 55 inch-model 50 inch-model

43 inch-model : minstens 2

• Sokkel

75 inch-model 65 inch-model : TY-ST75PE9

55 inch-model : TY-ST55PE9

50 inch-model 43 inch-model : TY-ST43PE9

• Wandbeugel*1

86 inch-model 75 inch-model 65 inch-model :

TY-WK98PV1

• Software voor snelle waarschuwing

(Basislicentie/3-jaarslicentie):

ET-SWA100 serie*2

*1: Dit product wordt in de Verenigde Staten en Japan verkocht.

*2: Suffix van het onderdeelnummer kan verschillen afhankelijk van het licentietype.

Opmerking

- De onderdeelnummers van optionele accessoires kunnen zonder voorafgaande mededeling worden gewijzigd.

86 inch-model 75 inch-model 65 inch-model :

Zorg ervoor dat u de 2 onderste handgrepen verwijdert wanneer u de wandbeugel bevestigt.

Lees de meegeleverde bedieningsinstructies van de sokkel of wandbeugel zorgvuldig en installeer deze op de juiste manier. Zorg er ook voor dat u maatregelen neemt om vallen te voorkomen.

Wij zijn niet verantwoordelijk voor mogelijke productschade, etc. veroorzaakt door defecten in de installatieomgeving voor de sokkel of de wandbeugel, zelfs niet tijdens de garantieperiode.

Kleine onderdelen kunnen verstikkingsgevaar met zich meebrengen, indien deze per ongeluk worden ingeslikt. Houd kleine onderdelen uit de buurt van jonge kinderen. Gooi onnodige kleine onderdelen en andere objecten weg, waaronder verpakkingsmaterialen en plastic zakken/bladen om te voorkomen dat kleine kinderen hiermee spelen, waardoor een potentieel verstikkingsrisico ontstaat.

Plaats het scherm niet op hellende of onstabiele oppervlakken en zorg ervoor dat het scherm niet over de rand van de voet hangt.

- Het scherm kan vallen of kantelen.

Installeer dit toestel op een plek met zo min mogelijk trillingen en die het gewicht van het toestel kan dragen.

- Als het toestel valt, kan dit leiden tot defecten of letsel.

Waarschuwing - Voor gebruik alleen bedoeld met bij UL geregistreerde wandmontagehaak met minima(a) l(e) gewicht/belasting, raadpleeg de Specificaties. (zie pagina 22)

Als het scherm verticaal wordt geïnstalleerd, moet de voedingsindicator naar boven zijn gericht.

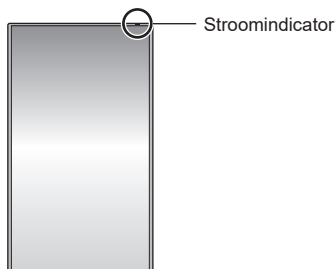

- Als het scherm in andere richtingen wordt geïnstalleerd, wordt er warmte gegenereerd en kan dit brand of schade aan het scherm veroorzaken.

Wanneer u dit apparaat gebruikt, moet u veiligheidsmaatregelen nemen om te voorkomen dat het apparaat valt of dat u het laat vallen.

- Als er een aardbeving plaatsvindt of als een kind de eenheid beklimt, de eenheid valt of dat men het laat vallen, kan dat leiden tot een blessure.

Zet het toestel niet in een positie waarin het vloeibaar-kristalpaneel naar boven is gericht.

- Er gelden bepaalde voorschriften betreffende montagemethode, omgevingstemperatuur, aansluitingen en instellingen. Als het scherm in andere omstandigheden wordt geïnstalleerd, wordt er warmte gegenereerd en kan dit brand of schade aan het scherm veroorzaken.

Waarschuwingen voor installaties aan de wand of op de sokkel

- De installatie moet worden uitgevoerd door een installateur. Het incorrect installeren van het scherm kan leiden tot een ongeluk dat resulteert in de dood of ernstig letsel. Gebruik de optionele sokkel. (zie pagina 4)
- Wanneer u het scherm op een muur installeert, dient u de specifieke wandbeugel (optioneel accessoire) of een muurbevestigingssteun te gebruiken die voldoet aan VESA-standaarden.

86 inch-model : VESA 600 × 400

75 inch-model : VESA 600 × 400

65 inch-model : VESA 400 × 400

55 inch-model : VESA 400 × 400

50 inch-model : VESA 400 × 400

43 inch-model : VESA 200 × 200

(zie pagina 7)

- Controleer voor de installatie of de montageplek stevig genoeg is om het gewicht van het scherm en de wandbeugel te ondersteunen, zodat het scherm niet valt.
- Als u stopt met het gebruik van het product, zorg dan dat een monteur het product direct verwijdert.
- Wanneer u het scherm op de muur monteert, zorg dan dat de montageschroeven en stroomkabel geen metalen objecten in de muur raken. Als ze in contact staan met metalen objecten in de muur, kunnen elektrische schokken optreden.

■ Wanneer het lcd-scherm wordt gebruikt

Het scherm werd ontworpen om te werken op 110 - 240 V ~, 50/60 Hz.

Als er problemen of defecten optreden, stop dan direct met het gebruiken van het scherm.

Als er problemen optreden, trek dan de netstekker uit het stopcontact.

- Er komt rook of een abnormale geur uit het toestel.
- Soms wordt er geen beeld weergegeven of werkt het geluid niet.
- Vloeistoffen zoals water of vreemde objecten zijn in het toestel gekomen.
- Het toestel bevat vervormde of gebroken onderdelen.

Als u het toestel in deze omstandigheden blijft gebruiken, kan dit leiden tot brand of elektrische schokken.

- Trek de netstekker uit het stopcontact en neem contact op met uw dealer voor reparatie.
- Trek de netstekker uit het stopcontact om de stroomtoevoer naar dit scherm volledig te stoppen.
- Het is gevaarlijk om het toestel zelf te repareren, doe dit dus nooit zelf.
- Gebruik een stopcontact waar u eenvoudig bij kunt, zodat u de netstekker direct uit het stopcontact kunt trekken.

Raak het toestel niet direct met de hand aan als deze beschadigd is.

- Dit kan leiden tot elektrische schokken.

Steek geen vreemde objecten in het scherm.

- Steek geen metalen of brandbare objecten in de ventilatiegaten en laat geen objecten op het scherm vallen, omdat dit kan leiden tot brand of elektrische schokken.

Verwijder of wijzig de kap (behuizing) niet.

- In het scherm zijn hoge voltages aanwezig die kunnen leiden tot brand of elektrische schokken. Voor inspecties, aanpassingen en reparaties neemt u contact op met uw lokale Panasonic-dealer.

Zorg dat de netstekker eenvoudig bereikbaar is.

De netstekker wordt aangesloten op een stopcontact met een beschermende aarding.

Gebruik geen ander netsnoer dan het netsnoer dat is meegeleverd met dit toestel.

- Als u dit doet kan er kortsluiting, hitte etc. ontstaan, en dit kan leiden tot elektrische schokken of brand.

Gebruik het meegeleverde netsnoer niet met andere apparaten.

- Als u dit doet kan er kortsluiting, hitte etc. ontstaan, en dit kan leiden tot elektrische schokken of brand.

Maak de netstekker regelmatig schoon om te voorkomen dat deze stoffig wordt.

- Als stof zich ophoopt op de stekker, kan de resulterende luchtvochtigheid kortsluiting veroorzaken, en dit kan leiden tot elektrische schokken of brand. Trek de stekker van de voeding uit het stopcontact en veeg deze schoon met een droge doek.

Raak de netstekker niet aan met natte handen.

- Als u dit doet, kan dit leiden tot elektrische schokken.

Plaats de netstekker zorgvuldig (aan de kant van het stopcontact) en steek de voedingsconnector (aan de kant van de hoofdeenheid) zo ver mogelijk naar binnen.

- Als de stekker niet goed in het stopcontact zit, wordt mogelijk hitte gegenereerd en dit kan leiden tot brand. Als de stekker beschadigd is of het stopcontact los zit, gebruikt u ze niet.
- 86 inch-model : Zorg ervoor dat de connector vastzit aan zowel de linker- als rechterzijde.

Doe geen dingen waardoor het netsnoer of de netstekker beschadigd kunnen raken.

- U mag de kabel niet beschadigen, aanpassen, onder zware objecten plaatsen, verhitten, in de buurt van warme objecten plaatsen, draaien, te veel buigen of eraan trekken. Als u dit doet kan dit leiden tot brand en elektrische schokken. Als de stroomkabel beschadigd is, laat deze dan repareren bij uw lokale Panasonic-dealer.

Raak het netsnoer of de stekker niet direct met de hand aan als ze beschadigd zijn.

- Als u dit doet, kan dit leiden tot elektrische schokken of brand vanwege kortsluiting.

Houd de meegeleverde AAA/R03/LR03-batterijen uit de buurt van kinderen. Als ze per ongeluk worden ingeslikt, is dit schadelijk voor het lichaam.

- Neem direct contact op met een dokter als u denkt dat het kind de schroef heeft ingeslikt.

Om brand te voorkomen, houdt u kaarsen of andere open vlammen te allen tijde uit de buurt van dit product.



OPGELET

Plaats geen objecten boven op het scherm.

Zorg dat de ventilatiegaten niet worden bedekt met artikelen zoals kranten, tafelkleden en gordijnen, om te voorkomen dat de ventilatie wordt belemmerd.

- Als u dit doet kan het scherm oververhit raken, en dit kan leiden tot brand of schade aan het scherm.

Voor voldoende ventilatie, zie pagina 7

Plaats het scherm niet op plekken waar het kan worden aangetast door zout of corrosief gas.

- Hierdoor kan het scherm vallen als gevolg van corrosie en dit kan leiden tot letsel. Ook kan het toestel defect raken.

Voor het dragen of uitpakken van dit toestel is het volgende aantal personen nodig.

86 inch-model | 75 inch-model : minstens 4

65 inch-model | 55 inch-model | 50 inch-model
43 inch-model : minstens 2

- Als deze instructie niet wordt opgevolgd, kan het toestel vallen met letsel tot gevolg.

Wanneer u het netsnoer loskoppelt, trekt u altijd aan de stekker (aan de kant van het stopcontact) / de connector (aan de kant van de hoofdeenheid).

- Als u aan de kabel trekt kan deze beschadigd raken, en dit kan leiden tot elektrische schokken of brand vanwege kortsluiting.

Zorg ervoor dat alle snoeren ontkoppeld zijn vóór het scherm verplaatst wordt.

- Als het scherm wordt verplaatst terwijl sommige kabels nog zijn aangesloten, kunnen de kabels beschadigd raken en kan dit leiden tot brand of elektrische schokken.

Trek de netstekker uit het stopcontact als voorzorgsmaatregel voordat u schoonmaakwerkzaamheden uitvoert.

- Als u dit niet doet, kan dit leiden tot elektrische schokken.

Stap niet op en hang niet aan het scherm of de sokkel.

- Dit kan omvallen of breken, en dat kan leiden tot letsel. Let met name op de kinderen.

Draai de polariteit (+ en -) van de batterij niet om wanneer u deze plaatst.

- Als u verkeerd omgaat met de batterij kan deze exploderen of lekken, en dit kan leiden tot brand, letsel of schade aan omringende objecten.
- Plaats de batterij op de juiste manier, zoals aangegeven. (zie pagina 10)

Gebruik geen batterijen waarvan de buitenlaag los zit of is verwijderd.

- Als u verkeerd omgaat met de batterijen kunnen deze kortsluiten, en dit kan leiden tot brand, letsel of schade aan omringende objecten.

Raak de batterij niet met blote handen aan, als er vloeistof uit lekt en neem indien nodig de volgende maatregelen.

- Batterijvloeistof op uw huid of kleding kan tot huidontsteking of letsel leiden. Spoel met schoon water en raadpleeg onmiddellijk een arts.
- Als er batterijvloeistof in contact komt met uw ogen, kan dat leiden tot verlies van gezichtsvermogen. Wrijf in dit geval niet in uw ogen. Spoel met schoon water en raadpleeg onmiddellijk een arts.

Verwijder de batterijen uit de zender van de afstandsbediening wanneer u deze een langere periode niet gebruikt.

- De batterij kan lekken, oververhit raken, ontbranden of barsten, en dit kan leiden tot brand of schade aan omringende objecten.

Verwijder lege batterijen direct uit de afstandsbediening.

- Als u de batterijen in het apparaat laat zitten, kunnen de batterijen lekken, oververhitten of barsten.

U mag batterijen niet verbranden of breken.

- Zorg dat batterijen niet worden blootgesteld aan overmatige hitte zoals zonlicht of brand.

Zet het scherm niet ondersteboven.

Zet het toestel niet in een positie waarin het vloeibaar-kristalpaneel naar boven is gericht.

Voorzorgsmaatregelen voor gebruik

Waarschuwingen bij installatie

Installeer het scherm niet buitenshuis.

- Dit scherm is ontworpen voor gebruik binnenshuis.

Installeer dit toestel op een plek die het gewicht van het toestel kan dragen.

- Als het toestel valt, kan dit leiden tot letsel.

Installeer het toestel niet in de buurt van een hoogspanningslijn of een voedingsbron.

- Het installeren van het toestel in de buurt van een hoogspanningslijn of een voedingsbron kan storing veroorzaken.

Installeer het toestel uit de buurt van verwarmingsapparaten.

- Doet u dit niet, dan kan de kast vervormen of defect raken.

Omgevingstemperatuur voor het gebruik van dit toestel

- Wanneer u het toestel gebruikt op minder dan 1 400 m (4 593 ft) boven zeeniveau: 0 °C tot 40 °C (32 °F tot 104 °F)
- Wanneer u het toestel gebruikt op grote hoogtes (1 400 m (4 593 ft) en hoger en minder dan 2 800 m (9 186 ft) boven zeeniveau): 0 °C tot 35 °C (32 °F tot 95 °F)

Installeer het toestel niet op een plek hoger dan 2 800 m (9 186 ft) boven zeeniveau.

- Als u dit niet doet, kan de levensduur van interne onderdelen korter worden en kan dit leiden tot defecten.

Wij zijn niet verantwoordelijk voor mogelijke productschade, etc. veroorzaakt door defecten in de installatieomgeving, zelfs niet tijdens de garantieperiode.

Alleen vervoeren in de rechtopstaande positie!

- Het vervoeren van de eenheid terwijl het vloeibaar-kristalpaneel naar boven of naar onderen is gericht, kan schade aan het interne circuit veroorzaken.

Pak het vloeibaar-kristalpaneel niet vast.

- Druk niet met kracht op het vloeibaar-kristalpaneel. Druk niet met een puntig object op het vloeibaar-kristalpaneel. Het gebruik van kracht op het vloeibaar-kristalpaneel veroorzaakt oneffenheid van het schermdisplay, wat resulteert in defecten.

Installeer het product niet op een plek waar het wordt blootgesteld aan direct zonlicht.

- Als het scherm wordt blootgesteld aan direct zonlicht, ook binnenshuis, kan er door de temperatuurstijging van het vloeibaar-kristalpaneel een storing optreden.

Bewaar het apparaat in geval van opslag in een droge ruimte.

Vereiste ruimte voor ventilatie

- De werking van dit toestel is verzekerd tot een omgevingstemperatuur van 40 °C (104 °F). Wanneer u het toestel in een doos of chassis plaatst, zorg dan voor gepaste ventilatie met een koelventilator of ventilatiegat zodat de omgevingstemperatuur (binnenin de doos of het chassis) inclusief de temperatuur van de voorkant van het vloeibaar-kristalpaneel op 40 °C (104 °F) of minder.

Info over de schroeven die u gebruikt bij een muurbevestigingssteun die voldoet aan VESA-standaarden

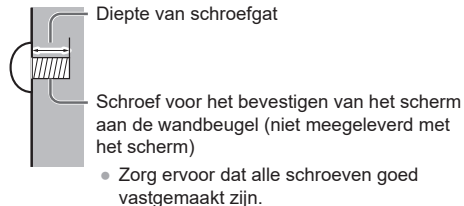

(Zicht van de zijkant)

Inch-model	Schroefdraad voor installatie	Diepte van schroefgat	Schroef (hoeveelheid)
86	600 mm × 400 mm	20 mm	M8 (4)
75	600 mm × 400 mm	20 mm	M8 (4)
65	400 mm × 400 mm	20 mm	M8 (4)
55	400 mm × 400 mm	18 mm	M6 (4)
50	400 mm × 400 mm	20 mm	M6 (4)
43	200 mm × 200 mm	16 mm	M6 (4)

Opmerking over aansluiting

Het netsnoer en de verbindingkabels verwijderen en aansluiten

- Wanneer het toestel aan de muur is bevestigd en het lastig is om het netsnoer en de verbindingkabels te verwijderen of aan te sluiten, moet u alles eerst aansluiten voordat u het toestel gaat bevestigen. Zorg dat de kabels niet in de knoop kunnen raken. Zodra u alles hebt geïnstalleerd kunt u de stekker in het stopcontact stoppen.

Bij gebruik van

Nabeelden kunnen voorkomen.

- Als gedurende een langere periode een stilstand beeld wordt weergegeven, kan het beeld op het scherm blijven staan. Dit verdwijnt echter wanneer gedurende een periode een bewegend beeld wordt weergegeven.

Wanneer een polariserende zonnebril wordt gedragen, kan het scherm onzichtbaar zijn.

- Dit fenomeen treedt op door doorbuiging van het vloeibaar-kristalpaneel. Dit is geen defect.

Rode, blauwe of groene puntjes op het scherm zijn een typisch fenomeen bij vloeibaar-kristalpanelen. Dit is geen defect.

- Hoewel het vloeibaar-kristalpaneel wordt gefabriceerd met uiterst nauwkeurige technologie, kunnen er altijd oplichtende of niet-oplichtende puntjes verschijnen op het scherm. Dit is geen defect.

Inch- model	Puntomissieverhouding*
86	0,00009% of minder
75	0,00007% of minder
65	0,00005% of minder
55	0,00005% of minder
50	0,00005% of minder
43	0,00005% of minder

*: Berekend in sub-pixel toestellen volgens de norm ISO9241-307.

Afhankelijk van de temperatuur of luchtvochtigheid is de helderheid mogelijk niet overal gelijk. Dit is geen defect.

- De ongelijkheid verdwijnt wanneer het scherm langere tijd ingeschakeld is. Als het probleem blijft bestaan, neem dan contact op met de distributeur.

Als u het scherm gedurende een langere periode niet gebruikt, verwijder dan de netstekker uit het stopcontact.

- Wanneer u het product voor langere tijd zonder stroomtoevoer opslaat, moet u het niet op een plaats bewaren waar het aan direct zonlicht wordt blootgesteld.

Als de stroom onmiddellijk wordt onderbroken of gestopt, of als de voedingsspanning onmiddellijk wordt verlaagd, is het mogelijk dat het scherm niet normaal werkt.

- In dat geval, schakel de voeding van het scherm en de verbonden apparaten direct uit en schakel de voeding weer in.

Er kan ruis optreden in het beeld als u de kabels aansluit / loskoppelt die zijn aangesloten op de ingangsaansluitingen waarnaar u nu niet kijkt, of als u videoapparatuur in- / uitschakelt, maar dit is geen defect.

Opmerkingen over het gebruik van bedrade LAN

Als u het scherm installeert op een plaats waar statische elektriciteit vaak voorkomt, moet u voldoende antistatische maatregelen nemen voor gebruik.

- Als het scherm wordt gebruikt op een locatie waar statische elektriciteit vaak voorkomt, zoals op een tapijt, wordt communicatie van de bedrade LAN vaker onderbroken. In dat geval, verwijder de bron van de statische elektriciteit en de ruis die problemen veroorzaakt met een anti-statische mat en maak opnieuw verbinding met de bedrade LAN.
- In uitzonderlijke gevallen, wordt de LAN-verbinding uitgeschakeld door statische elektriciteit of ruis. In dat geval, schakel de voeding van het scherm en de verbonden apparaten direct uit en schakel de voeding weer in.

Het scherm werkt mogelijk niet goed vanwege sterke radiogolven vanuit het zendstation of de radio.

- Als er een faciliteit of uitrusting aanwezig is, die sterke radiogolven afgeeft in de buurt van de installatielocatie, installeer het scherm dan op een locatie ver genoeg uit de buurt van het scherm en de radiogolf. Of wikkel de LAN-kabel, die verbonden is met de LAN-aansluiting, in een stuk metalen folie of metalen buis, die aan beide uiteinden is geaard.

Verzoek m.b.t. beveiliging

Neem bij het gebruik van dit product veiligheidsmaatregelen tegen de volgende incidenten.

- Persoonlijke informatie, die via dit toestel wordt gelekt
- Onbevoegd gebruik van dit toestel door een kwaadwillende derde partij
- Het storen of stoppen van dit toestel door een kwaadwillende derde partij

Neem voldoende beveiligingsmaatregelen.

- Stel een wachtwoord in voor het LAN-beheer en beperk het aantal gebruikers dat het beheer uitvoert.
- Maak uw wachtwoord zo moeilijk mogelijk te raden.
- Wijzig periodiek uw wachtwoord.
- Panasonic Projector & Display Corporation of zijn gelieerde ondernemingen vragen nooit direct om uw wachtwoord. Geef nooit uw wachtwoord indien hierom gevraagd wordt.
- Het verbonden netwerk moet beveiligd zijn met een firewall, etc.
- Als u het product verwijdert, initialiseer dan eerst de gegevens.

Reiniging en onderhoud

Haal hierbij eerst de stekker uit het stopcontact.

Veeg het oppervlak van het vloeibaar-kristalpaneel of kast voorzichtig af met een zachte doek om vuil te verwijderen.

- Om hardnekkig vuil of vingerafdrukken te verwijderen op het oppervlak van het vloeibaar-kristalpaneel, drenkt u een doek in verdund neutraal detergent (1 deel detergent voor 100 delen water), wringt u de doek stevig uit en veegt u het vuil weg. Veeg ten slotte alle vocht weg met een droge doek.
- Indien er waterdruppels in de eenheid terechtkomen, kunnen er functionele problemen ontstaan.

Opmerking

- Het oppervlak van het vloeibaar-kristalpaneel is speciaal behandeld. Gebruik geen harde doek of veeg niet te hard op het oppervlak, anders kan dit leiden tot krassen op het oppervlak.

Gebruik van een chemische doek

- Gebruik geen chemische doek voor het reinigen van het vloeibaar-kristalpaneel.
- Volg de instructies om de chemische doek te gebruiken met de behuizing.

Voorkom contact met vluchtige substanties, zoals insectenverdelger, oplosmiddelen en thinner.

- Dit kan schade aan de kast veroorzaken of de verf doen afschilferen. Laat het bovendien nooit langdurig in contact komen met producten van rubber of pvc.

Verwijder stof en vuil uit de ventilatiegaten.

- Afhankelijk van de gebruiksomgeving kan stof zich in de buurt van de ventilatiegaten hechten. Als gevolg daarvan kan de interne koeling van dit apparaat of de circulatie van de uitlaatgaswarmte verslechteren, wat kan leiden tot een vermindering van de helderheid of een storing. Reinig en verwijder stof van de ventilatiegaten.
- De hoeveelheid stof en vuil die zich vasthecht, is afhankelijk van de plaats van installatie en de gebruiksduur.

Verwijderen

Wanneer u het product verwijdt, vraag uw gemeente of dealer dan wat de juiste methode hiervoor is.

Haal het product niet uit elkaar voordat u het verwijdt.

Accessoires

Meegeleverde accessoires

Controleer of u beschikt over alle weergegeven accessoires en onderdelen.

Netsnoer

TH-86SQ3W

(Ca. 2 m)

- 1JP155AF1U

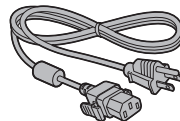

- 2JP155AF1W

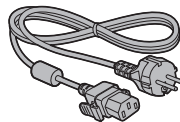

- 3JP155AF1W

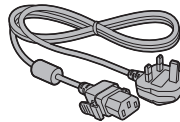

TH-75SQ3W, TH-65SQ3W, TH-55SQ3W,
TH-50SQ3W, TH-43SQ3W

(Ca. 2 m)

- 1JP143CQ2U

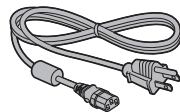

- 2JP143EQ2W

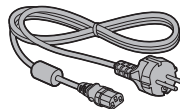

- 3JP143EQ2W

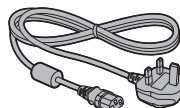

Zender van de afstandsbediening x 1

- DPVF2599ZC/X1



Batterijen voor de zender van de afstandsbediening × 2

(AAA/R03/LR03 type)

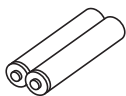

Klomp (groot) × 2

- DPVF1654ZA

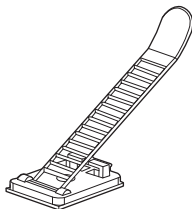

Let op

- Berg kleine onderdelen goed op en houd ze uit de buurt van kleine kinderen.
- De onderdeelnummers van accessoires kunnen zonder kennisgeving worden gewijzigd. (Het werkelijke onderdeelnummer kan verschillen van de hierboven weergegeven nummers.)
- Als u accessoires kwijt bent, kunt u deze bij uw dealer kopen. (Beschikbaar bij de klantenservice)
- Werp de verpakkingsmaterialen op de juiste manier weg nadat u de artikelen hebt uitgepakt.

Batterijen van de afstandsbediening

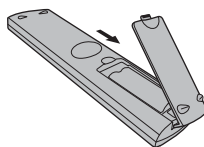

Open de batterijklep.

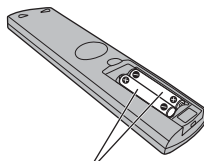

Plaats de batterijen en sluit de batterijklep.

(Plaats eerst aan de ⊖-zijde.)

AAA/R03/LR03 type

Opmerking

- Als de batterijen onjuist worden geplaatst, kunnen ze gaan lekken en kan corrosie optreden. Hierdoor raakt de afstandsbediening beschadigd.
- Werp batterijen weg op een milieuvriendelijke manier.

Neem de volgende voorzorgsmaatregelen.

1. Vervang altijd beide batterijen.
2. Combineer geen gebruikte batterij met een nieuwe.
3. Gebruik geen verschillende types batterijen (bijvoorbeeld een batterij met mangaandioxide en een met alkaline).
4. Probeer gebruikte batterijen niet op te laden, te demonteren of te verbranden.
5. U mag batterijen niet verbranden of breken.
Zorg bovendien dat batterijen niet worden blootgesteld aan overmatige hitte zoals zonlicht of brand.

Waarschuwingen bij het verplaatsen

86 inch-model

75 inch-model

65 inch-model

Het scherm heeft draaghandvatten. Houd ze vast tijdens het verplaatsen.

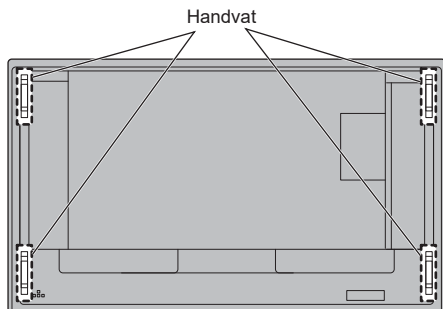

Opmerking

- Houd geen andere delen dan de handvatten vast.
- Voor het dragen van dit toestel is het volgende aantal personen nodig.

86 inch-model 75 inch-model : minstens 4

65 inch-model 55 inch-model 50 inch-model

43 inch-model : minstens 2

Als deze instructie niet wordt opgevolgd, kan het toestel vallen met letsel tot gevolg.

- Wanneer u de eenheid draagt, houd het vloeibaar-kristalpaneel dan recht.

Als u het scherm draagt met het vloeibaar-kristalpaneel naar de boven- of onderkant, kan het paneel vervormd raken of kan er interne schade ontstaan.

- Houd nooit de boven-, onder-, linker- of rechterkant van het frame of de hoeken van de eenheid vast. Houd nooit het voorste oppervlak van het vloeibaar-kristalpaneel vast. Raak deze delen ook niet aan. Dit kan het vloeibaar-kristalpaneel schade toebrengen.

Het scherm kan ook barsten, waardoor u gekwetst kan raken.

Kensington veiligheid

Het veiligheidsslot van deze unit is compatibel met het Kensington veiligheidsslot.

86 inch-model

75 inch-model

65 inch-model

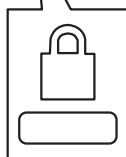
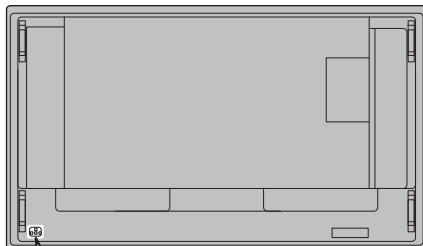

55 inch-model

50 inch-model

43 inch-model

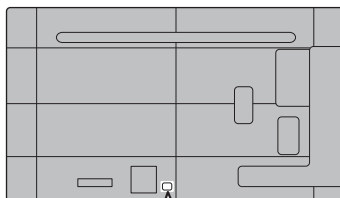

Oogbout

86 inch-model

75 inch-model

Het scherm heeft openingen voor de oogbouts (M10). Gebruik ze om het scherm omhoog te houden tijdens de installatie.

Gebruik de oogbout enkel voor tijdelijk ophangen of bij verplaatsing voor installatie. Dit kan niet worden gebruikt voor een installatie die permanent hangt.

Montageposities oogbout (commercieel verkrijgbaar)

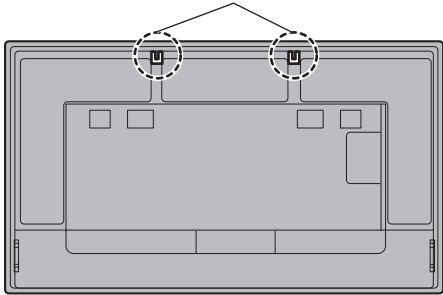

Bevestig de oogbout op de montagepositie van de oogbout (twee locaties).

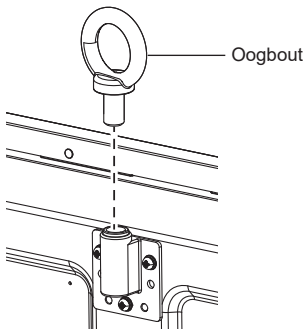

Opmerking

- De installatie moet worden uitgevoerd door een professionele installateur.
- Hang het scherm niet op met slechts 1 oogbout.
- Gebruik in de handel verkrijgbare M10-oogbouts met een schachtlengthe van 12 mm tot 40 mm die geschikt zijn voor de belasting van dit type productkwaliteit.
- Gebruik oogbouts van de ISO 3266-norm. Gebruik ook onderdelen (kabels etc.) die voldoen aan de standaard ISO voor de ophanging.
- De hoek waaronder het scherm wordt opgehangen moet 60° of groter zijn.

φ 41 mm
of minder

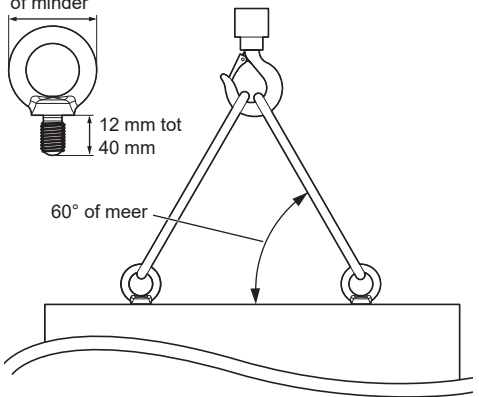

Verbindingen

Verbinding en bevestiging netsnoer / Verbinding kabel

86 inch-model

Achterkant van de eenheid

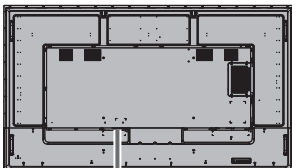

Bevestiging netsnoer

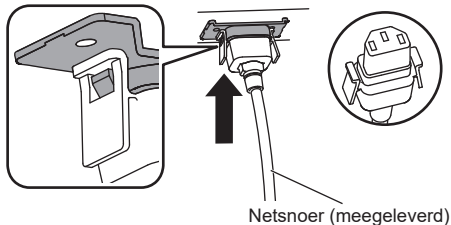

Steek de connector in de schermeenheid.

Steek de connector erin totdat hij klikt.

Opmerking

- Zorg ervoor dat de connector vastzit aan zowel de linker- als rechterzijde.

Ontkoppel het netsnoer

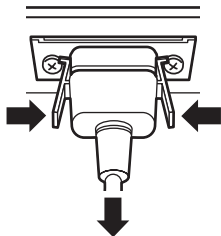

Ontkoppel de connector die de twee knoppen indrukt.

Opmerking

- Gebruik geen netsnoer waarvan de uiteinden beschadigd zijn. Als het netsnoer met beschadigde uiteinden wordt gebruikt, kan dit leiden tot een slechte verbinding tussen de connector van het netsnoer en de AC IN-aansluiting. Als u het netsnoer wilt repareren, raadpleegt u de dealer bij wie u het product hebt gekocht.
- Bij het ontkoppelen van het netsnoer, zorg ervoor dat u de netstekker eerst uit het stopcontact haalt.
- Het meegeleverde netsnoer is bedoeld voor exclusief gebruik met deze eenheid. Gebruik het snoer niet voor andere doeleinden.

75 inch-model

65 inch-model

55 inch-model

50 inch-model

43 inch-model

Achterkant van de eenheid

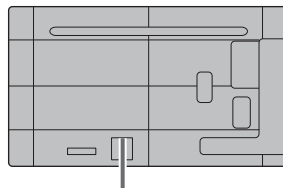

Plaats het netsnoer stevig in de achterzijde van de eenheid.

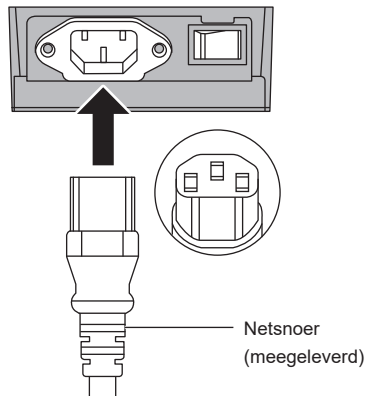

Opmerking

- Bij het ontkoppelen van het netsnoer, zorg ervoor dat u de netstekker eerst uit het stopcontact haalt.
- Het meegeleverde netsnoer is bedoeld voor exclusief gebruik met deze eenheid. Gebruik het snoer niet voor andere doeleinden.

Kabelbevestiging

Opmerking

- Er zijn 2 klemmen meegeleverd bij deze eenheid. Bevestig de kabels op de locatie zoals hieronder getoond.

Als u meer klemmen nodig hebt, kunt u deze bij uw dealer kopen. (Beschikbaar bij de klantenservice)

86 inch-model

75 inch-model

65 inch-model

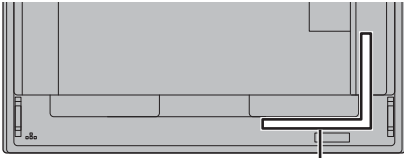

1

55 inch-model

50 inch-model

43 inch-model

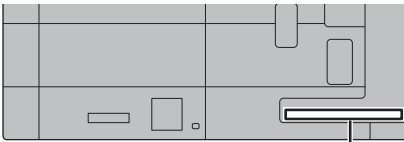

1

1 Voor signaalkabel: klem

1. Bevestig de klem

Opmerking

- Veeg vuil af, zoals stof, water en olie op het bevestigingsoppervlak, en maak de klamp op het bevestigingsoppervlak vast door er stevig op te duwen.
- Zodra de klamp is vastgemaakt, kan hij niet opnieuw worden gebruikt. Controleer de bevestigingspositie voordat u hem vastmaakt.

Verwijder de tape op de achterkant en maak de klamp vast op het vlakke oppervlak.

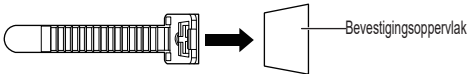

2. Bundel de kabels bij elkaar

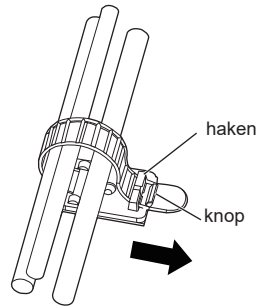

Om los te maken:

Verwijder de band van de knop en trek het uiteinde van de band eruit.

Videotoestel aansluiting

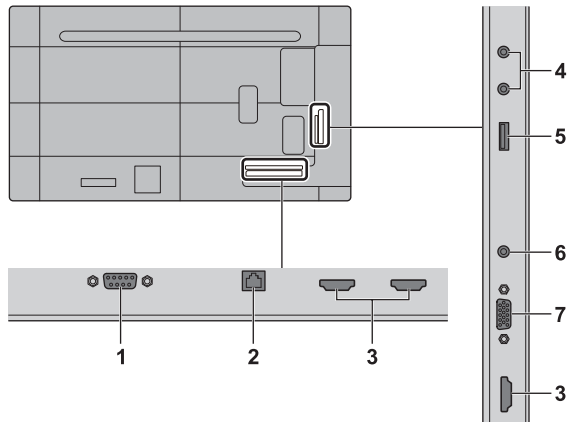

-
- 1 SERIAL IN:** **SERIAL ingangsaansluiting**
Beheer het scherm door verbinding te maken met een netwerk.
-
- 2 LAN:** **LAN-aansluiting**
Beheer het scherm door verbinding te maken met een netwerk.
-
- 3 HDMI IN 1, HDMI IN 2, HDMI IN 3:** **HDMI-ingangsterminal**
Sluit aan op videomateriaal zoals VCR of DVD speler, etc.
 - Gebruik een in de handel beschikbare HDMI-kabel (conform de HDMI-standaard) die 4K ondersteunt.
-
- 4 AUDIO OUT:** **Analoge audio-uitgangsaansluiting**
Sluit de audio-uitrusting aan op de analoge audioingangsaansluiting.
-
- 5 USB:** **USB-aansluiting**
Sluit het USB-geheugen aan om de "Afspeelfunctie USB-mediabestanden" te gebruiken. Dit kan ook worden gebruikt om voeding tot 5 V/ 2 A te leveren aan een extern apparaat wanneer het beeld wordt weergegeven.
-

-
- 6 AUDIO IN:** **Audio-input terminal**
-
- 7 PC IN:** **PC-ingangsaansluiting**
Sluit aan op video-terminal van PC.
-

Voor het aansluiten

- Lees voor het aansluiten van de kabels zorgvuldig de gebruikersinstructies voor het externe apparaat, dat aangesloten moet worden.
- Schakel de voeding voor alle apparaten uit voordat u de kabels aansluit.
- Houd rekening met de volgende punten voordat u de kabels aansluit. Het niet naleven hiervan kan resulteren in defecten.
 - Bij het aansluiten van een kabel op de eenheid of een apparaat dat zelf is aangesloten op de eenheid, kan het aanraken van metalen objecten in de buurt de statische elektriciteit uit uw lichaam halen, voordat u met de werkzaamheden begint.
 - Gebruik geen onnodig lange kabels om een apparaat op de eenheid of de behuizing van de eenheid aan te sluiten. Hoe langer de kabel, des te gevoeliger de kabel wordt voor ruis. Opgerolde kabels werken als een antenne en zijn gevoeliger voor ruis.
 - Wanneer u kabels aansluit, voer ze dan recht in de te verbinden aansluiting van het aan te sluiten apparaat in zodat de aarding eerst wordt aangesloten.
- Zorg voor een kabel om het externe apparaat op het systeem aan te sluiten. Deze kabel is niet meegeleverd bij het apparaat of niet beschikbaar als een optie.
- Indien de buitenste vorm van de stekker van een verbindingkabel groot is, kan deze in contact komen met de randapparatuur, zoals de achterste afdekking of de stekker van een aangrenzende verbindingkabel. Gebruik een verbindingkabel met een geschikt stekkerformaat voor de uitlijning van de aansluiting.
- Wanneer u de LAN-kabel met afscherming aansluit, houd er dan rekening mee dat de afscherming in contact kan komen met de achterste afdekking en ze moeilijk los te maken kan zijn.
- Sommige PC-modellen zijn niet compatibel met de eenheid.
- Gebruik een kabelcompensator als u met gebruik van lange kabels apparaten op de eenheid aansluit. Anders wordt het beeld mogelijk niet goed weergegeven.

Knoppen identificeren

Scherm

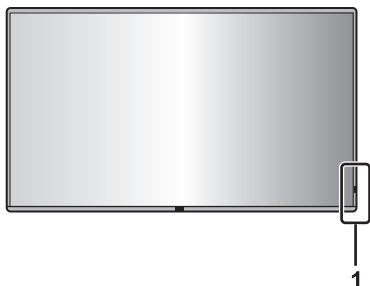

1 Voedingsindicator / Sensor afstandsbediening

De stroomindicator zal branden.

Als de stroom van de eenheid AAN is (Aan/uit-knop (O/I) (Eenheid): AAN)

- Afbeelding wordt weergegeven: Blauw
- Als de eenheid in standby modus gaat: Oranje of paars

Wanneer het toestel in stand-bystand gaat met de volgende functies: Paars

- Stand-bystand wanneer [Power save mode] is ingesteld op [Disable]
- Stand-bystand wanneer de functie [Power Management] geactiveerd is
- Stand-bystand wanneer de functie [Setup Timer] gebruikt wordt
- Stand-bystand wanneer [Quick start] is ingesteld op [On]

Stand-bystand in andere toestanden dan bovenstaande: Oranje

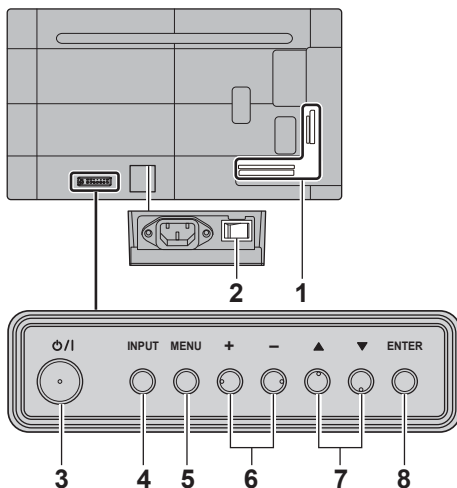

1 Externe ingangs-/uitgangsaansluiting

Sluit aan op video-uitrusting, PC, etc. (zie pagina 15)

2 Hoofdvoedingsschakelaar (O/I) (Eenheid)

Schakel de voeding IN (O) of UIT (I).

De <Hoofdvoedingsschakelaar> IN- of UIT-schakelen is hetzelfde als het netsnoer in het stopcontact steken of het loskoppelen.

Schakel eerst de voeding (I) en schakel vervolgens de stroom UIT of IN met de aan/uit-knop van de afstandsbediening of de eenheid.

3 Aan/uit-knop (O/I) (Eenheid)

Gebruik deze knop om het apparaat in te schakelen of in de stand-bystand te zetten, als de <Hoofdvoedingsschakelaar> van het scherm is ingeschakeld (I).

4 INPUT (Eenheid)

Selecteer het aangesloten apparaat.

5 MENU (Eenheid)

Geeft het menuscherm weer.

6 + (Eenheid)/- (Eenheid)

Past het volume aan.

Op het hoofdscherm, schakelt instellingen of past het instellingenniveau aan.

7 ▲ (Eenheid) / ▼ (Eenheid)

Selecteert het instellingsonderdeel op het menuscherm.

8 ENTER (Eenheid)

Configureert het onderdeel op met menuscherm.

Opmerking

- Stel [Speaker] in op [Sound] om geluid uit de ingebouwde luidsprekers van de eenheid te krijgen.

Zender van de afstandsbediening

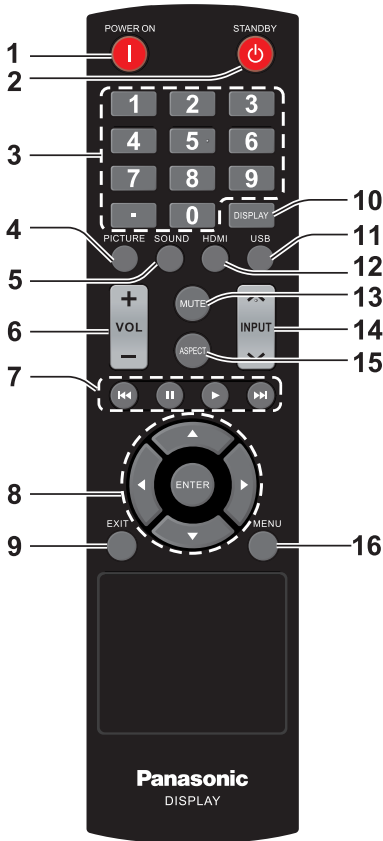

1 POWER ON knop (I)

- Schakelt de stroom in (Beeld wordt weergegeven) als het scherm uitgeschakeld is (Stand-bystand).

2 STANDBY knop (⏻)

- Schakelt de stroom uit (Stand-bystand) als het scherm is ingeschakeld.

3 Cijferknoppen (0 - 9) / .

- Inputcijfers in LAN instellingen.

4 PICTURE

- Pas Beeldmodus aan.

5 SOUND

- Geeft een scherm weer voor het wijzigen van de geluidskwaliteit van het scherm.
Elke keer dat <SOUND> wordt ingedrukt, wijzigt de instelling als volgt.
Hoge tonen → Lage tonen

6 VOL +/VOL -

- Past het volumeniveau van het geluid aan.

7 Navigatieknoppen (◀, II, ▶, ▶▶)

- Gebruikt in het USB menu en HDMI CEC functie.

8 ENTER / Cursorknoppen (▲▼◀▶)

- Gebruikt om de menuschermen te gebruiken.

9 EXIT

- Schakelt de menuschermen uit.

10 DISPLAY

- Geeft informatie over het scherm weer.

11 USB

- Schakelt over naar USB-ingang.

12 HDMI

- Schakelt over naar HDMI-ingang.

13 MUTE

- Geluid dempen aan / uit.

14 INPUT ▲ / ▼

- Schakelt de ingang naar de weergave op het scherm.

15 ASPECT

- Verander beeldverhouding.

16 MENU

- Druk om het OSD menu te openen.

Opmerking

- In deze handleiding worden knoppen van de afstandsbediening en de eenheid aangeduid als < >. (Voorbeeld: <INPUT>.)

Deze actie wordt meestal uitgelegd door de knoppen van de afstandsbediening aan te duiden, maar u kunt ook de knoppen op de eenheid gebruiken als dit dezelfde knoppen zijn.

Basisknoppen

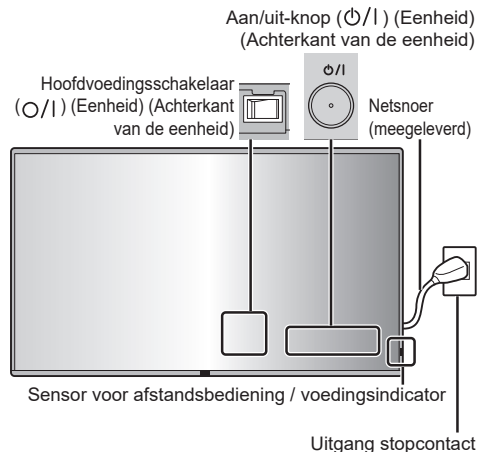

Richt de afstandsbediening direct op de sensor van de afstandsbediening op de eenheid.



Opmerking

- Plaats geen obstakels tussen de sensor van de afstandsbediening van de hoofdeenheid en de afstandsbediening.
- Gebruik de afstandsbediening voor de sensor van de afstandsbediening of vanuit het gebied waar de sensor gezien kan worden.
- Wanneer u de afstandsbediening direct richt naar de sensor van de afstandsbediening op de hoofdeenheid, mag de afstand vanaf de voorzijde van de sensor van de afstandsbediening maximaal 7 m bedragen. Afhankelijk van de hoek kan de bedieningsafstand korter zijn.
- Plaats de sensor van de afstandsbediening van de hoofdeenheid niet in direct zonlicht of sterk fluorescerend licht.

1 Sluit het netsnoer aan op het scherm.

(zie pagina 13)

2 Sluit de stekker aan op het stopcontact.

Opmerking

- Bij het ontkoppelen van het netsnoer, zorg ervoor dat u de netstekker eerst uit het stopcontact haalt.
- De instellingen worden mogelijk niet opgeslagen indien de voedingsstekker direct na het wijzigen met het schermmenu wordt verwijderd. Verwijder de stekker pas na voldoende tijd. Of verwijder de voedingsstekker nadat de voeding met de afstandsbediening, RS-232C-bediening of LAN-bediening is uitgeschakeld.

3 Schakel de <Hoofdvoedingsschakelaar (⏻/⏻)> op de eenheid IN (I).

4 Druk op de <Aan/uit-knop (⏻/⏻)> op de eenheid om de stroom van de eenheid in te schakelen.

- Voedingsindicator: Blauw (beeld wordt weergegeven.)
- Als de <Hoofdvoedingsschakelaar> is ingeschakeld (I), gaan de voedingsindicatorlampjes branden en is het mogelijk om de afstandsbediening te gebruiken.
- Als het voedingslampje brandt, is het niet nodig om te drukken op de <Aan/uit-knop (⏻/⏻)> (Eenheid)> op de eenheid. Bedien de afstandsbediening zodat de voedingsindicator blauw wordt (afbeelding wordt weergegeven).

■ Om IN/UIT te schakelen met de afstandsbediening

Om in te schakelen

- Wanneer de <Hoofdvoedingsschakelaar> is ingeschakeld (I) (Voedingsindicator - oranje of paars), drukt u op de knop <POWER ON (I)> en vervolgens wordt de afbeelding weergegeven.
- Voedingsindicator: Blauw (beeld wordt weergegeven.)

Om de stroom uit te schakelen (Standby toestand)

- Wanneer de <Hoofdvoedingsschakelaar> is ingeschakeld (I) (Voedingsindicator - blauw), drukt u op de knop <STANDBY (I)> en vervolgens wordt de voeding uitgeschakeld.
- Voedingsindicator: Oranje of paars (stand-by)

Opmerking

- Nadat de netstekker is losgekoppeld, kan de voedingsindicator een tijdje blijven branden. Dit is geen defect.

■ Als de eenheid voor de eerste keer is ingeschakeld

Het volgende scherm wordt weergegeven.

Bij het instellen van [Quick start], selecteert u [On] met ◀▶ en u drukt op <ENTER>.

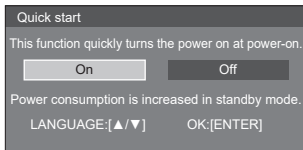

Opmerking

- Als u de cursor op [On] plaatst in het instellingscherm [Quick start] verschijnt het volgende bericht.
"Power consumption is increased in standby mode."
- Als de onderdelen zijn ingesteld, worden deze schermen niet weergegeven als de eenheid de volgende keer wordt ingeschakeld. Elk onderdeel kan worden gereset in de volgende menu's.
[Quick start]
- De OSD-taal kan met ▲▼ worden geselecteerd.

Specificaties

Modelnr.

86 inch-model : TH-86SQ3W

75 inch-model : TH-75SQ3W

65 inch-model : TH-65SQ3W

55 inch-model : TH-55SQ3W

50 inch-model : TH-50SQ3W

43 inch-model : TH-43SQ3W

Voeding

86 inch-model

110 – 240 V ~ (110 – 240 V wisselstroom),
50/60 Hz, 4,5 – 2,2 A

75 inch-model

110 – 240 V ~ (110 – 240 V wisselstroom),
50/60 Hz, 2,9 – 1,4 A

65 inch-model

110 – 240 V ~ (110 – 240 V wisselstroom),
50/60 Hz, 2,5 – 1,3 A

55 inch-model

110 – 240 V ~ (110 – 240 V wisselstroom),
50/60 Hz, 1,9 – 1,0 A

50 inch-model

110 – 240 V ~ (110 – 240 V wisselstroom),
50/60 Hz, 1,6 – 0,8 A

43 inch-model

110 – 240 V ~ (110 – 240 V wisselstroom),
50/60 Hz, 1,3 – 0,7 A

Stroomverbruik*1

86 inch-model

336 W

75 inch-model

217 W

65 inch-model

184 W

55 inch-model

142 W

50 inch-model

119 W

43 inch-model

93 W

Staat in stand-by

0,5 W

LCD-schermpaneel

86 inch-model

86-inch ADS-paneel (Direct LED-
achtergrondverlichting), beeldverhouding 16:9

75 inch-model

75-inch ADS-paneel (Direct LED-
achtergrondverlichting), beeldverhouding 16:9

65 inch-model

65-inch ADS-paneel (Direct LED-
achtergrondverlichting), beeldverhouding 16:9

55 inch-model

55-inch VA-paneel (Direct LED-
achtergrondverlichting), beeldverhouding 16:9

50 inch-model

50-inch VA-paneel (Direct LED-
achtergrondverlichting), beeldverhouding 16:9

43 inch-model

43-inch ADS-paneel (Direct LED-
achtergrondverlichting), beeldverhouding 16:9

Schermgrootte

86 inch-model

1 895,0 mm (B) × 1 065,9 mm (H) × 2 174,2 mm
(diagonaal) / 74,60" (B) × 41,96" (H) × 85,60"
(diagonaal)

75 inch-model

1 650,2 mm (B) × 928,2 mm (H) × 1 893,3 mm
(diagonaal) / 64,97" (B) × 36,54" (H) × 74,54"
(diagonaal)

65 inch-model

1 428,4 mm (B) × 803,5 mm (H) × 1 638,9 mm
(diagonaal) / 56,23" (B) × 31,63" (H) × 64,52"
(diagonaal)

55 inch-model

1 209,6 mm (B) × 680,4 mm (H) × 1 387,8 mm
(diagonaal) / 47,62" (B) × 26,78" (H) × 54,63"
(diagonaal)

50 inch-model

1 095,8 mm (B) × 616,4 mm (H) × 1 257,3 mm
(diagonaal) / 43,14" (B) × 24,26" (H) × 49,50"
(diagonaal)

43 inch-model

941,1 mm (B) × 529,4 mm (H) × 1 079,8 mm
(diagonaal) / 37,05" (B) × 20,84" (H) × 42,51"
(diagonaal)

Aantal pixels

8 294 400

(3 840 (horizontaal) × 2 160 (verticaal))

Afmetingen (B × H × D)

86 inch-model

1 929 mm × 1 100 mm × 96 mm
(zonder handgrepen: 70 mm) /
75,95" × 43,31" × 3,76"
(zonder handgrepen: 2,74")

75 inch-model

1 684 mm × 962 mm × 96 mm
(zonder handgrepen: 70 mm) /
66,28" × 37,87" × 3,76"
(zonder handgrepen: 2,74")

65 inch-model

1 463 mm × 838 mm × 94 mm
(zonder handgrepen: 69 mm) /
57,58" × 32,97" × 3,68"
(zonder handgrepen: 2,72")

55 inch-model

1 242 mm × 713 mm × 66 mm /
48,89" × 28,06" × 2,60"

50 inch-model

1 129 mm × 649 mm × 66 mm /
44,43" × 25,56" × 2,60"

43 inch-model

973 mm × 562 mm × 65 mm /
38,31" × 22,10" × 2,56"

Gewicht

86 inch-model

Ong. 46,0 kg / 101,5 lbs netto

75 inch-model

Ong. 35,6 kg / 78,5 lbs netto

65 inch-model

Ong. 27,1 kg / 59,8 lbs netto

55 inch-model

Ong. 15,6 kg / 34,4 lbs netto

50 inch-model

Ong. 13,5 kg / 29,8 lbs netto

43 inch-model

Ong. 10,7 kg / 23,6 lbs netto

Omstandigheden in bedrijf

Temperatuur

0 °C – 40 °C (32 °F – 104 °F)*2

Vochtigheid

20 % – 80 % (geen condensatie)

Werkingsijd

24 uur/dag

Connectieterminals

HDMI IN 1

HDMI IN 2

HDMI IN 3

TYPE A-connector*3 × 3

Audiosignaal:

Lineaire PCM (bemonsteringsfrequenties:
48 kHz, 44,1 kHz, 32 kHz)

AUDIO IN

Stereo ministekker (M3) × 1, 0,5 Vrms

PC IN

Mini D-sub 15-pins (compatibel met DDC2B) × 1

AUDIO OUT

RCA-aansluiting, 0,5 Vrms

Uitvoer: Variabel (-∞ – 0 dB)

(1 kHz 0 dB input, 10 kΩ belasting)

SERIAL IN

Externe besturingsaansluiting

D-sub 9-pins × 1:

RS-232C compatibel

LAN

Communicatiemethode:

RJ45 10BASE-T / 100BASE-TX

USB

USB-aansluiting × 1, TYPE A

DC 5V / 2,0 A

Geluid

Luidsprekers

φ 30 mm × 2 × 2 stukken

Audio-uitgang

20 W [10 W + 10 W] (10 % THD)

Zender van de afstandsbediening

Voeding

DC 3 V (batterij (type AAA/R03/LR03) × 2)

Werkingsbereik

Ong. 7 m (22,9 ft)

(indien recht voor de sensor van de afstandsbediening gebruikt)

Gewicht

Ong. 91 g/3,21 oz (inclusief batterijen)

Afmetingen (B × H × D)

48 mm × 27 mm × 190 mm / 1,89" × 1,06" × 7,48"

*1: Bij verzending

*2: Omgevingstemperatuur voor gebruik van deze eenheid op grote hoogtes (1 400 m (4 593 ft) en hoger en minder dan 2 800 m (9 186 ft) boven zeeniveau): 0 °C tot 35 °C (32 °F tot 95 °F)

*3: VIERA LINK wordt niet ondersteund.

Opmerking

- Ontwerp en specificaties kunnen worden gewijzigd zonder voorafgaande kennisgeving. Weergegeven massa en afmetingen zijn schattingen.

Softwarelicentie

Dit product bevat de volgende software:

- (1) de software ontwikkeld onafhankelijk door of voor Panasonic Projector & Display Corporation,
- (2) de software die eigendom is van een derde partij en gelicentieerd is aan Panasonic Projector & Display Corporation,
- (3) de software gelicentieerd onder de GNU General Public License, versie 2.0 (GPL V2.0),
- (4) de software gelicentieerd onder de GNU LESSER General Public License, versie 2.1 (LGPL V2.1), en/of
- (5) open source-software anders dan de software gelicentieerd onder de GPL V2.0 en/of LGPL V2.1.

De software die valt onder (3) - (5) wordt verspreid in de hoop dat deze bruikbaar is, maar ZONDER ENIGE GARANTIE, zelfs zonder de impliciete garantie van VERKOOPBAARHEID of GESCHIKTHEID VOOR EEN BEPAALD DOEL.

Minimaal drie (3) jaar vanaf levering van dit product, geeft Panasonic Projector & Display Corporation een derde partij die ons contacteert via de onderstaande contactinformatie, voor een bedrag niet hoger dan de fysieke kosten voor de verspreiding van de broncode, een volledig machine-leesbare kopie van de overeenkomstige broncodes die vallen onder GPL V2.0, LGPL V2.1 of andere licenties waarbij dit verplicht is, evenals het respectievelijke auteursrecht hiervoor.

Contactgegevens:

oss-cd-request@gg.jp.panasonic.com

Opmerking over AVC/VC-1/MPEG-4

Dit product is gelicentieerd onder de AVC Patent Portfolio License, VC-1 Patent Portfolio License en MPEG-4 Visual Patent Portfolio License voor het persoonlijk gebruik van een consument of ander gebruik waarbij het geen vergoeding ontvangt voor (i) het coderen van video overeenkomstig de AVC Standard, VC-1 Standard en MPEG-4 Visual Standard ("AVC/VC-1/MPEG-4 Video") en/of (ii) het decoderen van AVC/VC-1/MPEG-4 video, die was gecodeerd door een klant voor persoonlijke activiteit en/of was verkregen van een videoleverancier, gelicentieerd voor AVC/VC-1/MPEG-4 video. Er is geen licentie vergeven of deze zal niet worden gebruikt voor andere doeleinden. Extra informatie kan worden verkregen van MPEG LA, LLC. Raadpleeg <http://www.mpegla.com>.

Het ontdoen van oude apparatuur en batterijen. Enkel voor de Europese Unie en landen met recycle systemen.



Deze symbolen op de producten, verpakkingen en/of begeleidende documenten betekenen dat gebruikte elektrische en elektronische producten en batterijen niet samen mogen worden weggegooid met de rest van het huishoudelijk afval.

Voor een juiste verwerking, hergebruik en recycling van oude producten en batterijen, gelieve deze in te leveren bij de desbetreffende inleverpunten in overeenstemming met uw nationale wetgeving.

Door ze op de juiste wijze weg te gooien, helpt u mee met het besparen van kostbare hulpbronnen en voorkomt u potentiële negatieve effecten op de volksgezondheid en het milieu. Voor meer informatie over inzameling en recycling kunt u contact opnemen met uw plaatselijke gemeente.

Afhankelijk van uw nationale wetgeving kunnen er boetes worden opgelegd bij het onjuist weggooien van dit soort afval.



Let op: het batterij symbool (Onderstaand symbool)

Dit symbool kan in combinatie met een chemisch symbool gebruikt worden. In dit geval volstaan de eisen, die zijn vastgesteld in de richtlijnen van de desbetreffende chemische stof.

Registratie voor klanten

Het modelnummer en serienummer van dit product staat op het achterpaneel van dit product. U moet dit serienummer noteren in de onderstaande ruimte en deze handleiding en uw aankoopbon bewaren als registratie van uw aankoop en als identificatiehulp in het geval van verlies of diefstal, en voor garantiedoeleinden.

Modelnummer

Serienummer

Geproduceerd door:

Panasonic Projector & Display Corporation
2-15 Matsuba-cho, Kadoma City, Osaka 571-8503, Japan

Importeur:

Panasonic Connect Europe GmbH
Hagenauer Strasse 43, 65203 Wiesbaden, Duitsland

Bevoegde vertegenwoordiger in de EU:

Panasonic Connect Europe GmbH
Panasonic Testing Centre

Winsbergring 15, 22525 Hamburg, Duitsland

Panasonic Projector & Display Corporation

2-15 Matsuba-cho, Kadoma City, Osaka 571-8503, Japan
Web Site : <https://docs.connect.panasonic.com/prodisplays>

© Panasonic Projector & Display Corporation 2026

Nederlands

Afgedrukt in China