

Käyttöohjeet Perusopas

UHD LCD-näyttö **Ammattikäyttöön**

Suomi

Mallinro **TH-86SQ3W** (86 tuuman malli) **TH-55SQ3W** (55 tuuman malli)
TH-75SQ3W (75 tuuman malli) **TH-50SQ3W** (50 tuuman malli)
TH-65SQ3W (65 tuuman malli) **TH-43SQ3W** (43 tuuman malli)

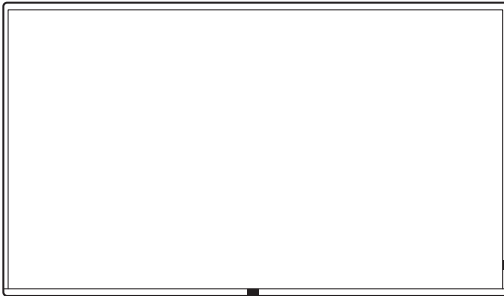

Sisältö

Tärkeä turvallisuushuomio	3
Turvatoimet	4
Varotoimet	7
Lisävarusteet	9
Varotoimet siirrettäessä	11
Kensington-turva	11
Silmukkapultti	12
Liitännät	13
Säätöjen tunnistaminen	17
Perussäädöt	19
Tekniset tiedot	21
Ohjelmistolisenssi	24

Lue ennen käyttöä

Lisätietoja tästä tuotteesta voit lukea "Käyttöohjeet – Toiminnallinen käsikirja" -käyttöoppaasta.

Voit ladata "Käyttöohjeet – Toiminnallinen käsikirja" -käyttöoppaan Panasonicin verkkosivuilta (<https://docs.connect.panasonic.com/prodisplays/>).

- Tämä opas koskee kaikkia malleja mallinumeron jälkiliitteistä huolimatta.
- Lue nämä ohjeet ennen laitteen käyttöä ja säilytä ne myöhempää tarvetta varten.
- Tämän käyttöohjeen kuvaukset ja kuvaruudut ovat havainnollistamiskuvia ja saattavat poiketa todellisista.
- Tämän käyttöohjeen kuvaukset perustuvat pääasiassa 55-tuumaiseen malliin.

4K
PROFESSIONAL
*Todellinen resoluutio:
3 840 × 2 160 pikseliä

HDMI™

HEVC™ Advance™
Covered by patents at patentlist.accessadvance.com



**VAROITUS:
TÄSSÄ TUOTTEESSA ON
NAPPIPARISTO**



- NIELEMISVAARA: Tuotteessa on nappiparisto.
- KUOLEMA tai vakava henkilövahinko voi tapahtua 2 tunnissa tai nopeammin, jos paristo niellään tai se joutuu kehon sisään.
- Paristo on vaarallinen, PIDÄ uudet ja käytetyt paristot POISSA LASTEN ULOTTUVILTA.
- Hakeudu välittömästi lääkärin hoitoon, jos epäillä, että akku on nieltä tai joutunut kehon sisään.

Käytä EMC-määräysten noudattamisen varmistamiseksi suojattuja kaapeleita liittäessäsi seuraavia liitäntöjä: HDMI-tuloliitäntä, D-sub-tuloliitäntä ja RS-232C-tuloliitäntä.

Vain Kalifornia, Yhdysvallat

Tämä tuote sisältää litium-nappipariston, joka sisältää perklooraattimateriaalia – erityiskäsittely saattaa olla tarpeen. Katso

www.dtsc.ca.gov/hazardouswaste/perchlorate

Vain Euroopan unioni



Tämä CE-merkintä kattaa tuotteen mukana toimitetut paristot ja osoittaa, että akut täyttävät paristoasetuksen (EU) 2023/1542 vaatimukset.

Huomautus:

Haamukuvia saattaa esiintyä. Jos pysäytyskuva on näytössä pitkään, kuva saattaa jäädä ruudulle. Se kuitenkin katoaa, kun liikkuvaa kuvaa näytetään jonkin aikaa.

Tavaramerkit

- Microsoft, Windows, Internet Explorer ja Microsoft Edge ovat Microsoft Corporation rekisteröityjä tavaramerkkejä tai tavaramerkkejä Yhdysvalloissa ja/ tai muissa maissa.
- Mac, macOS ja Safari ovat Apple Inc.:in rekisteröityjä tavaramerkkejä Yhdysvalloissa ja muissa maissa.
- PjLink on rekisteröity tai rekisteröintiä odottava tavaramerkki Japanissa, Yhdysvalloissa ja muissa maissa ja muilla alueilla.
- Termit HDMI ja HDMI High-Definition Multimedia Interface, HDMI-tavaramerkin visuaalinen ilme ja HDMI-logot ovat tavaramerkkejä tai rekisteröityjä tavaramerkkejä, jotka omistaa HDMI Licensing Administrator, Inc.

Vaikka mitään erityistä merkintää yrityksestä tai tavaramerkistä ei ole tehty, näitä tavaramerkkejä on noudatettu täysimääräisesti.

Tärkeä turvallisuushuomio

VAROITUS

- 1) Estääksesi vaurion, josta voi seurata tulipalo tai sähköisku, älä altista tätä laitetta vuodoille tai roiskeille.
Älä aseta nestettä sisältäviä astioita (kukkamaljakoita, kuppeja, kosmetiikkaa jne.) laitteen yläpuolelle. (mukaan lukien yläpuolella olevat hyllyt jne.)
Avotulta, kuten sytytettyjä kynttilöitä, ei saa asettaa laitteen päälle/yläpuolelle.
- 2) Sähköiskun välttämiseksi, älä poista suojusta. Sisällä ei ole käyttäjän huollettavissa olevia osia. Ota yhteys valtuutettuun huoltoon.
- 3) Älä poista maattotappia pistokkeesta. Tämä laite on varustettu kolmipiikkisellä maadoitustyyppisellä pistokkeella. Tämä pistoke sopii vain maadoitustyyppiseen pistorasiaan. Tämä on turvallisuusominaisuus. Jos et pysty laittamaan pistoketta pistorasiaan, ota yhteys sähkömieheen.
Älä mitätöi maadoituspistokkeen tarkoitusta.
- 4) Sähköiskun välttämiseksi varmista, että maadoituspistoke virtajohdon pistokkeessa on kytketty kunnolla.

VAROVAISUUS

Tämä laite on tarkoitettu käytettäväksi ympäristöissä, jotka ovat suhteellisen vapaita sähkömagneettisista kentistä.

Tämän laitteen käyttö voimakkaiden sähkömagneettisten kenttien lähellä tai missä sähköinen kohina voi peittää tulosignaalit, voi aiheuttaa kuvan ja äänen tärinää tai häiriöitä, kuten äänen häviämisen.

Tämän laitteen käyttö voimakkaiden sähkömagneettisten kenttien lähellä tai missä sähköinen kohina voi peittää tulosignaalit, voi aiheuttaa anturin toimintahäiriön.

Tämän laitteen vahingoittumisen välttämiseksi pidä se poissa vahvojen sähkömagneettisten kenttien lähteistä.

VAROITUS:

Tämä laite on yhteensopiva EN55032/CISPR32:n luokan A kanssa. Tämä laite saattaa aiheuttaa radiohäiriöitä asuinympäristössä.

TÄRKEÄÄ TIETOA: Kaatumisvaara

Älä koskaan laita näyttöä epävakaaseen paikkaan. Näyttö voi kaatua ja aiheuttaa vakavan henkilövahingon tai kuoleman. Monet vammat, etenkin lapsien kohdalla, voidaan välttää noudattamalla seuraavia varotoimenpiteitä:

- Käytä näytön valmistajan suosittelemaa runkoa tai jalustaa.
- Käytä vain huonekaluja, jotka kestävät näytön painon.
- Varmista, että näyttö ei roiku tason reunan yli.
- Älä aseta näyttöä korkeiden huonekalujen (kuten kaappien tai kirjahyllyjen) päälle ellet ensiksi ankkuroi sekä huonekalua että näyttöä sopivaan tukeen.
- Älä aseta näytön ja tason väliin kangasta tai muuta materiaalia.
- Kerro lapsille, miten vaarallista on kiivetä huonekalujen päälle näyttöön tai painikkeisiin yltääkseen.

Jos näyttö on tarkoitus säilyttää ja siirtää toiseen paikkaan, yllä olevat seikat tulee ottaa huomioon.

Turvatoimet

VAROITUS

■ Asennus

Tämä LCD-näyttö on tarkoitettu käytettäväksi ainoastaan seuraavien lisävarusteiden kanssa.

Käyttö muun tyyppisten lisävarusteiden kanssa voi aiheuttaa epävakautta, joka saattaa johtaa loukkaantumisvaaraan.

Asenna lisävarusteiden jalusta ja seinäkiinnitysteline kunnolla. Pyydä asennusohjeet valtuutetulta jälleenmyyjältä.

Asennukseen tarvitaan alla oleva määrä henkilöitä.

86 tuuman malli | **75 tuuman malli**: 4 tai enemmän

65 tuuman malli | **55 tuuman malli** | **50 tuuman malli**

43 tuuman malli: 2 tai enemmän

• Jalusta

75 tuuman malli | **65 tuuman malli**: TY-ST75PE9

55 tuuman malli: TY-ST55PE9

50 tuuman malli | **43 tuuman malli**: TY-ST43PE9

• Seinäkiinnitysteline*1

86 tuuman malli | **75 tuuman malli** | **65 tuuman malli**:
TY-WK98PV1

• Aikaisen varoituksen ohjelmisto

(Peruslisenssi/3 vuoden lisenssi):

ET-SWA100-sarja*2

*1: Tämän tuotteen voi ostaa Yhdysvalloissa ja Japanissa.

*2: Osanumeron loppuosaa voi vaihdella lisenssityypin mukaan.

Huomautus

• Lisävarusteiden osanumerot voivat muuttua ilman erillistä ilmoitusta.

• **86 tuuman malli** | **75 tuuman malli** | **65 tuuman malli**:

Kun kiinnität seinäkiinnitystelineen, muista irrottaa 2 alempaa kahvaa.

Lue jalustan tai seinäkiinnitystelineen mukana toimitetut käyttöohjeet ja asenna jalusta tai seinäkiinnitysteline asianmukaisesti. Noudata toimenpiteitä, joiden avulla estetään sen kaatuminen.

Emme ole vastuussa mistään tuotevahingoista jne., jonka ovat jalustalle tai seinäkiinnitystelineelle aiheuttaneet virheet asennusympäristössä, emme edes takuuajkana.

Pienet osat aiheuttavat tukehtumisvaaran nielaistuina. Pidä pienet osat poissa pikkulasten ulottuvilta. Hävitä tarpeettomat pienet osat ja esineet, mukaan lukien pakkausmateriaalit ja muovipussit/arkit estääksesi pikkulasten leikkimisen niillä, muodostaen mahdollisen tukehtumisvaaran.

Älä sijoita näyttöä kaltevalle tai epävakaalle pinnalle ja varmista, että näyttö ei roiku alustan reunan yli.

• Näyttö saattaa pudota tai kaatua.

Asenna laite paikkaan, jossa on mahdollisimman vähän tärinää ja joka kestää laitteen painon.

• Laitteen putoaminen tai kaatuminen saattaa aiheuttaa vammoja tai rikkoo laitteen.

Varoitus – käytettäväksi vain UL-listattujen seinäkiinnikkeiden kanssa, jotka kestävät minimipainon/-kuorman, katso tekniset tiedot. (katso sivu 22)

Varmista, että virran merkkivalo tulee yläpuolelle, kun asennat näytön pystysuoraan.

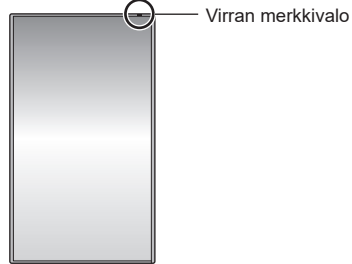

• Jos se asennetaan eri suuntaan, muodostuva kuumuus saattaa aiheuttaa tulipalon tai vaurioittaa näyttöä.

Tee tätä laitetta käyttäessäsi tarvittavat varoitukset sen kaatumisen tai putoamisen ehkäisemiseksi.

• Laite voi kaatua tai pudota maanjäristyksen seurauksena tai jos lapsi kiipeää laitteen päälle, mikä voi johtaa loukkaantumiseen.

Älä aseta näyttöä niin, että nestekidenäyttö osoittaa ylöspäin.

• Kiinnitystapaan, ympäristön lämpötilaan, kytkentöihin ja asetuksiin liittyy ehtoja. Jos se asennetaan eri olosuhteisiin, muodostuva kuumuus saattaa aiheuttaa tulipalon tai vaurioittaa näyttöä.

Varoituksia seinään tai jalustalle asentamiseen

• Asentaminen tulisi antaa ammattiasentajan tehtäväksi. Näytön vääränlainen asentaminen saattaa johtaa onnettomuuteen, jonka seurauksena on kuolema tai vakava loukkaantuminen. Käytä vainnaisista jalustaa. (katso sivu 4)

• Seinälle asennettaessa on käytettävä erityistä seinäkiinnitystelinettä (lisävaruste) seinäkiinnikettä, joka on VESA-standardin mukainen.

86 tuuman malli: VESA 600 × 400

75 tuuman malli: VESA 600 × 400

65 tuuman malli: VESA 400 × 400

55 tuuman malli: VESA 400 × 400

50 tuuman malli: VESA 400 × 400

43 tuuman malli: VESA 200 × 200

(katso sivu 7)

- Tarkista ennen asennusta, että asennuspaikka on tarpeeksi vahva kannattamaan näytön painon ja että seinäkiinnitystelineessä on putoamisenesto.
- Jos lopetat tuotteen käytön, pyydä ammattilaista irrottamaan se asianmukaisesti.
- Asennettaessa näyttö seinälle estä asennusruuveja ja virtajohtoa koskettamasta metallisia esineitä seinän sisällä. Jos ne koskettavat metalliesineitä seinän sisällä, aiheutuu sähköiskun vaara.

■ LCD-näyttöä käytettäessä

Näyttö on suunniteltu toimimaan jännitteellä 110–240 V ~, 50/60 Hz.

Lopeta käyttö heti, jos ongelmia tai vikoja esiintyy.

Irrota pistoke pistorasiasta, jos ongelmia esiintyy.

- Laitteesta tulee savua tai epätavallinen haju.
- Näyttöön ei ilmesty kuvaa tai ääntä ei kuulu, toisinaan.
- Nestettä, kuten vettä, tai vierasesineitä joutuu laitteen sisään.
- Laitteessa on epämuodostuneita tai rikkinäisiä osia.

Jos jatkat tällaisen laitteen käyttämistä, seurauksena voi olla tulipalo tai sähköisku.

- Irrota pistoke pistorasiasta ja ota yhteys jälleenmyyjään korjausta varten.
- Sammuttaaksesi tämän näytön kokonaan sinun on irrotettava pistoke pistorasiasta.
- Laitteen korjaaminen itse on vaarallista, ja sitä ei pidä ikinä tehdä.
- Pystyäksesi irrottamaan pistokkeen välittömästi pistorasiasta, käytä pistorasiata, johon pääset helposti käsiksi.

Älä kosketa laitetta suoraan käsin, jos se on vahingoittunut.

- Sähköiskun vaara.

Älä työnnä vierasesineitä näytön sisään.

- Älä laita metallisia tai syttyviä esineitä tuuletusaukkoihin tai pudota niitä näytön sisään, tämä saattaa aiheuttaa tulipalon tai sähköiskun.

Älä poista kantta (runko) tai muokkaa sitä.

- Näytön sisällä on korkeita jännitteitä, jotka voivat aiheuttaa tulipalon tai sähköiskun. Tarkastus-, säätö- ja korjaustöitä varten ota yhteys paikalliseen Panasonic-jälleenmyyjään.

Varmista, että virtapistoke on helposti saatavilla.

Pistoke tulee liittää maadoitettuun pistorasiaan.

Älä käytä muuta virtajohtoa kuin tämän laitteen mukana tullutta.

- Tämä saattaa aiheuttaa oikosulun, muodostaa lämpöä ja niin edelleen, mikä puolestaan saattaa aiheuttaa sähköiskun tai tulipalon.

Älä käytä laitteen mukana tulevaa virtajohtoa minkään muun laitteen kanssa.

- Tämä saattaa aiheuttaa oikosulun, muodostaa lämpöä ja niin edelleen, mikä puolestaan saattaa aiheuttaa sähköiskun tai tulipalon.

Puhdista mukana tuleva pistoke säännöllisesti estääksesi sen pölyntymisen.

- Jos pistokkeeseen kerääntyy pölyä, siitä aiheutuva kosteus voi aiheuttaa oikosulun, joka voi johtaa sähköiskun tai tulipalon. Irrota virtapistoke pistorasiasta ja pyyhi se kuivalla pyyhkeellä.

Älä käsittele virtalähdettä märillä käsillä.

- Tämä voi aiheuttaa sähköiskuja.

Aseta virtapistoke (pistorasian puoli) kunnolla ja virtaliitin (pääyksikön puoli) niin pitkälle, kuin se menee.

- Jos pistoke ei ole kunnolla sisällä, saattaa muodostua lämpöä, mikä voi aiheuttaa tulipalon. Jos pistoke on vaurioitunut tai pistorasia on löysä, niitä ei saa käyttää.

- [86 tuuman malli]: Varmista, että liitin on lukittu sekä vasemmalta että oikealta puolelta.

Älä tee mitään, mikä saattaa vahingoittaa virtajohtoa tai virtapistoketta.

- Älä vahingoita johtoa, muokkaa sitä millään tavoin, aseta painavia esineitä sen päälle, kuumenna tai aseta sitä kuumien esineiden lähelle, kierrä, taivuta tai vedä sitä. Tämä voi aiheuttaa tulipalon tai sähköiskun. Jos virtajohto on vaurioitunut, korjauta se paikallisella Panasonic-jälleenmyyjälläsi.

Älä kosketa virtajohtoa tai pistoketta suoraan käsin, jos ne ovat vahingoittuneet.

- Se saattaa aiheuttaa oikosulusta johtuvan tulipalon tai sähköiskun.

Pidä mukana tulevat AAA/R03/LR03-paristot poissa lasten ulottuvilta. Nielaistuna ne ovat terveydelle haitallisia.

- Ota välittömästi yhteyttä lääkäriin, jos epäilet lapsen nielaisseen pariston.

Estääksesi tulen leviämisen, pidä aina kynttilät ja muu avotuli poissa tämän tuotteen ulottuvilta.



VAROVAISUUS

Älä sijoita mitään esineitä näytön päälle.

Ilmanvaihtoa ei saa estää peittämällä ilmanvaihtoaukot esineillä, kuten sanomalehdet, pöytäliinat ja verhot.

- Tämä saattaa aiheuttaa näytön ylikuumentumisen, mikä voi johtaa tulipaloon tai näytön vaurioitumiseen.

Katso ohjeet riittävän ilmanvaihdon varmistamiseen sivulta 7

Älä aseta näyttöä paikkaan, jossa se voi joutua kosketuksiin suolan tai syövyttävän kaasun kanssa.

- Seurauksena voi olla näytön putoaminen korroosion vuoksi ja henkilövahinko. Lisäksi yksikköön voi tulla toimintahäiriö.

Alla mainittu määrä henkilöitä tarvitaan tämän laitteen kantamiseen ja purkamiseen pakkauksesta.

86 tuuman malli | 75 tuuman malli: **4 tai enemmän**

65 tuuman malli | 55 tuuman malli | 50 tuuman malli

43 tuuman malli: **2 tai enemmän**

- Jos tätä ei noudateta, laite saattaa pudota, johtaen vahinkoihin.

Kun irrotat virtajohdon, vedä aina pistokkeesta (pistorasian puoli) / liittimestä (pääyksikön puoli).

- Jos vedät johdosta, se saattaa vahingoittua ja aiheuttaa oikosulun jälkeisen sähköiskun tai tulipalon.

Varmista, että kaikki johdot on irrotettu ennen näytön siirtämistä.

- Jos näyttöä siirretään johtojen ollessa vielä kiinni, johdot saattavat vaurioitua ja tulipalo tai sähköisku voi olla seurauksena.

Irrota virtajohto pistorasiasta turvatoimenpiteenä ennen laitteen puhdistusta.

- Jos näin ei toimita, saattaa seurata sähköisku.

Älä astu näytön tai jalustan päälle tai roiku niistä.

- Ne saattavat kaatua tai rikkoutua, mikä voi aiheuttaa loukkaantumisia. Vahdi etenkin lapsia.

Älä vaihda paristojen napaisuutta (+ ja -) asettaessasi niitä laitteeseen.

- Pariston vääränlainen käyttö voi aiheuttaa sen räjähdyksen tai vuodon, joka voi johtaa tulipaloon, loukkaantumiseen tai ympäristön vaurioitumiseen.
- Aseta paristo laitteeseen ohjeiden mukaan. (katso sivu 10)

Älä käytä paristoja, joiden ulkokuori on irronnut tai poistettu.

- Pariston vääränlainen käyttö voi aiheuttaa sen räjähdyksen tai vuodon, joka voi johtaa tulipaloon, loukkaantumiseen tai ympäristön vaurioitumiseen.

Jos akkunestettä vuotaa, älä kosketa sitä paljain käsin ja ryhdy tarvittaessa seuraaviin toimenpiteisiin.

- Iholle tai vaatteisiin joutunut akkuneste voi aiheuttaa ihotulehduksen tai vamman. Huuhtelee puhtaalla vedellä ja hakeudu välittömästi lääkärin hoitoon.
- Siliiniin joutunut akkuneste voi johtaa näön menetykseen. Tässä tapauksessa älä hiero silmiä. Huuhtelee puhtaalla vedellä ja hakeudu välittömästi lääkärin hoitoon.

Poista paristot kaukosäätimestä, jos laite on pitkään käyttämättä.

- Paristo saattaa vuotaa, kuumeta, syttyä palamaan tai räjähtää, mikä voi johtaa tulipaloon tai ympäristön vaurioitumiseen.

Poista tyhjentyneet paristot välittömästi kaukosäätimestä.

- Jos jätät paristot kaukosäätimeen, ne saattavat vuotaa, kuumeta tai räjähtää.

Älä polta tai riko paristoja.

- Paristoja ei saa altistaa ylenmääräiselle kuumuudelle kuten auringonvalolle, tullelle tai vastaavalle.

Älä käännä näyttöä ylösalaisin.

Älä aseta näyttöä niin, että nestekidenäyttö osoittaa ylöspäin.

Varotoimet

Varotoimet asennettaessa

Älä asenna näyttöä ulkotiloihin.

- Näyttö on suunniteltu sisäkäyttöön.

Asenna yksikkö kohtaan, joka kestää yksikön painon.

- Laitteen putoaminen tai kaatuminen saattaa aiheuttaa vammoja.

Älä asenna laitetta lähelle korkeajännitteistä linjaa tai virtalähdettä.

- Laitteen asentaminen korkeajännitteisen linjan tai virtalähteen lähelle voi aiheuttaa häiriöitä.

Asenna laite etäälle lämpöläitteistä.

- Tämän noudattamatta jättäminen voi johtaa rungon vääntymiseen tai toimintahäiriöihin.

Ympäristön lämpötila laitetta käytettäessä

- Kun laitetta käytetään paikassa, jossa se on alle 1 400 m (4 593 jalkaa) merenpinnan yläpuolella: 0 °C – 40 °C (32 °F – 104 °F)
- Kun laitetta käytetään korkeassa ilmanalassa, (vähintään 1 400 m (4 593 jalkaa) ja alle 2 800 m (9 186 jalkaa) merenpinnan yläpuolella): 0 °C – 35 °C (32 °F – 95 °F)

Älä asenna laitetta paikkaan, jossa se on 2 800 m (9 186 jalkaa) tai korkeammalla merenpinnan yläpuolella.

- Ohjeen noudattamatta jättäminen saattaa lyhentää laitteen sisäosien käyttöaikaa ja aiheuttaa toimintahäiriöitä.

Emme ole vastuussa mistään tuotevahingosta tms., jonka ovat aiheuttaneet virheet asennusympäristössä, emme edes takuuajkana.

Kuljeta vain pystyasennossa!

- Yksikön kuljettaminen niin, että nestekidenäyttö on ylös- tai alaspäin voi aiheuttaa sisäisiä vaurioita.

Älä tartu nestekidenäyttöön.

- Älä paina voimallisesti nestekidenäyttöä tai paina sitä terävällä esineellä. Voiman käyttö nestekidenäyttöön aiheuttaa näytön epätasaisuutta, joka johtaa toimintahäiriöön.

Älä asenna tuotetta paikkaan, jossa se altistuu suoralle auringonvalolle.

- Jos laite altistuu suoralle auringonvalolle, nestekidenäytön lämpötilannousu saattaa aiheuttaa toimintahäiriöitä.

Säilytä laitetta kuivassa tilassa.

Riittävän ilmanvaihdon vaatima tila

- Tämän laitteen toiminta on taattu 40 °C:n (104 °F) ympäristön lämpötilaan saakka. Varmista myös riittävä ilmanvaihto tuulettimella tai ilma-aukolla, kun asennat laitteen koteloon, jotta ympäristön lämpötila (kotelon sisällä) sekä nestekidenäytön etupinnan lämpötila eivät ylitä 40 °C:ta (104 °F).

Tiedot ruuveista käytettäessä VESA-standardin mukaista seinäkiinnikettä

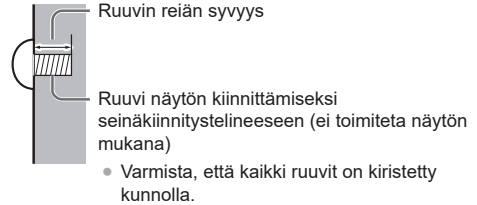

(Näkymä sivulta)

Tuumamalli	Kierrejako asennukseen	Ruuvin reiän syvyys	Ruuvi (määrä)
86	600 mm × 400 mm	20 mm	M8 (4)
75	600 mm × 400 mm	20 mm	M8 (4)
65	400 mm × 400 mm	20 mm	M8 (4)
55	400 mm × 400 mm	18 mm	M6 (4)
50	400 mm × 400 mm	20 mm	M6 (4)
43	200 mm × 200 mm	16 mm	M6 (4)

Huomautus yhteydelle

Virtajohdon ja liitoskaapeleiden irrottaminen ja sisään asettaminen

- Kun yksikkö on asennettu seinään, jos virtajohto ja liitoskaapelit on vaikeaa irrottaa tai asettaa sisään, yhdistä ne ensin ennen asentamista. Varo päästämästä kaapeleita sotkeutumaan toisiinsa. Kun asennus on valmis, liitä pistoke pistorasiaan.

Käytettäessä

Haamakuvia saattaa esiintyä.

- Jos pysäytyskuva on näytössä pitkään, kuva saattaa jäädä ruudulle. Se kuitenkin katoaa, kun liikkuvaa kuvaa näytetään jonkin aikaa.

Näytön ruutu ei välttämättä näy polarisoiduilla aurinkolaseilla.

- Tämä ilmiö johtuu nestekidenäytön valon taittamisesta. Tämä ei ole toimintahäiriö.

Ruudun punaiset, siniset tai vihreät pisteet ovat nestekidepaneelille ominainen ilmiö. Tämä ei ole toimintahäiriö.

- Vaikka nestekidenäyttö valmistetaan tarkkuusteknologiaa käyttäen, ruudussa voi näkyä pisteitä, jotka palavat aina tai jotka eivät syty. Tämä ei ole toimintahäiriö.

Tuumamalli	Pisteiden virhesuhde*
86	Enintään 0,00009%
75	Enintään 0,00007%
65	Enintään 0,00005%
55	Enintään 0,00005%
50	Enintään 0,00005%
43	Enintään 0,00005%

*: Laskettu alipikselyyksiköinä ISO9241-307-standardin mukaisesti.

Riippuen lämpötilasta ja kosteudesta, epätasaita kirkkautta voidaan havaita. Tämä ei ole toimintahäiriö.

- Tämä epätasaisuus häviää kun virtaa lisätään jatkuvasti. Mikäli näin ei tapahdu, ota yhteyttä jälleenmyyjään.

Jos näyttö on käyttämättä pidemmän aikaa, irrota virtapistoke pistorasiasta.

- Kun tuotetta säilytetään pitkään irti virransyötöstä, älä säilytä sitä suorassa auringonvalossa.

Jos virta katkeaa äkillisesti tai sen jännite laskee äkillisesti, näyttö ei välttämättä toimi.

- Siinä tapauksessa sammuta näytön virta ja kytketyt laitteet kerran ja sen jälkeen kytke virta uudelleen.

Kohinaa saattaa esiintyä, jos kytket tai irrotat liitäntäjohtot niistä tuloliitännöistä, joita et juuri sillä hetkellä käytä, tai jos kytket videolaitteen virran päälle / pois päältä. Tämä ei kuitenkaan ole vika.

Huomioita langallisen LAN-verkon käytöstä

Kun asennat näytön paikassa, jossa staattista sähköä esiintyy usein, suorita riittävästi antistaattisia toimenpiteitä ennen käyttöä.

- Jos näyttöä käytetään paikassa, joka on altis staattiselle sähkölle, kuten matolla, langallinen LAN-yhteys katkeaa useammin. Siinä tapauksessa poista antistaattisella matolla staattinen sähköisyys ja kohinan lähde, joka voi aiheuttaa ongelmia, ja yhdistä langallinen LAN uudelleen.
- Harvoissa tapauksissa LAN-yhteys estyy johtuen staattisesta sähköisyydestä tai kohinasta. Siinä tapauksessa sammuta näytön virta ja kytketyt laitteet kerran ja sen jälkeen kytke virta uudelleen.

Radioasemalta tai radiosta tulevat voimakkaat radioaalot saattavat aiheuttaa näyttöön häiriöitä.

- Jos laitteen asennuspaikan lähetyksillä on laitteisto tai laite, joka lähettää voimakkaita radioaaltoja, asenna näyttö riittävän kauas radioaallon lähteestä. Vaihtoehtoisesti voit kääriä päätteeseen yhdistetyn LAN-kaapelin LAN metallifolioon tai molemmista päistään maadoitettuun metalliputkeen.

Turvallisuuskehotukset

Huolehdi turvatoimista seuraavia tapauksia vastaan, kun käytät laitetta.

- Tämän laitteen kautta vuotavat henkilökohtaiset tiedot
- Vahingollinen kolmas osapuoli käyttää tätä laitetta
- Vahingollinen kolmas osapuoli häiritsee tai pysäyttää tämän laitteen käytön

Ryhdy riittäviin turvatoimenpiteisiin.

- Aseta salasana LAN-ohjaukselle ja rajoita niitä käyttäjiä, jotka voivat suorittaa ohjauksen.
- Tee salasanasasi niin vaikeasti arvattava kuin mahdollista.
- Vaihda salasanasasi määrääjain.
- Panasonic Projector & Display Corporation tai sen tytäryhtiöt eivät koskaan kysy salasanaasi suoraan. Älä paljasta salasanaasi, jos saat tällaisia tiedusteluja.
- Verkko on suojattava palomuurilla jne.
- Alusta tiedot ennen tuotteen hävittämistä.

Puhdistus ja huolto

Irrota ensin verkkovirtaliitin pistokkeesta.

Pyyhi nestekidenäytön tai kaapin pinta hellästi pehmeällä kankaalla poistaaksesi lika.

- Poistaaksesi pinttynyttä likaa tai sormenjälkiä nestekidenäytön pinnalta, kostuta pyyhe neutraalilla, laimennetulla puhdistusaineella (1 osa puhdistusainetta / 100 osaa vettä), purista ylimääräinen neste pois pyyhkeestä ja pyyhi lika pois. Pyyhi lopuksi kaikki kosteus pois kuivalla pyyhkeellä.
- Jos laitteen sisään joutuu vesipisaroita, käyttöhäiriöitä voi seurata.

Huomautus

- Nestekidenäytön pinta on erityiskäsittely. Älä käytä kovaa pyyhettä tai hinkkaa pintaa liian kovaa. Tämä saattaa naarmuttaa pintaa.

Kemikaalikankaan käyttö

- Älä käytä kemikaalikangasta nestekidenäytön pintaan.
- Seuraa kemikaalikankaan ohjeita käyttääksesi sitä runkoon.

Vältä kosketusta haihtuvien aineiden, kuten hyönteismyrkkujen, liuottimien ja ohentimien kanssa.

- Tämä voi aiheuttaa vahinkoa rungolle tai maalin irtoamisen. Älä myöskään jätä sitä kosketuksiin kumin tai PVC:n kanssa pitkäksi aikaa.

Poista pöly ja lika ilma-aukoista.

- Pölyä saattaa kerääntyä ilma-aukkojen lähetyville käyttöympäristöstä riippuen. Tämän tuloksena laitteen sisäinen jäähditys tai poistettavan lämpimän ilman kierto heikentyy, mikä voi johtaa kirkkauden vähenemiseen tai toimintahäiriöihin. Puhdista ja poista pöly ilma-aukoista.
- Pölyn ja lian määrä riippuu asennuspaikasta ja käyttäjasta.

Hävitys

Ohjeita oikeanlaiseen hävitykseen saat paikallisilta viranomaisilta tai omalta jälleenmyyjältäsi.

Älä pura tuotetta ennen sen hävittämistä.

Lisävarusteet

Lisävarusteet

Tarkista, että sinulla on esitetyt lisävarusteet ja osat.

Virtapistoke

TH-86SQ3W

(Noin 2 m)

- 1JP155AF1U

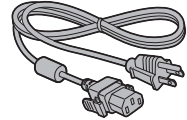

- 2JP155AF1W

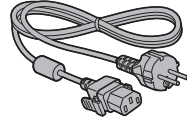

- 3JP155AF1W

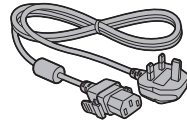

TH-75SQ3W, TH-65SQ3W, TH-55SQ3W,
TH-50SQ3W, TH-43SQ3W

(Noin 2 m)

- 1JP143CQ2U

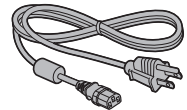

- 2JP143EQ2W

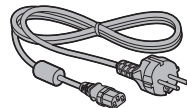

- 3JP143EQ2W

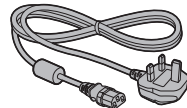

Kaukosäädin × 1

- DPVF2599ZC/X1



Kaukosäätimen lähettimen paristot x 2

(Tyyppi AAA/R03/LR03)

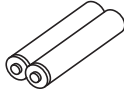

Kiinnike (suuri) x 2

- DPVF1654ZA

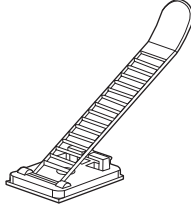

Huomio

- Säilytä pieniä osia asianmukaisella tavalla ja pidä ne poissa pienten lasten ulottuvilta.
- Lisävarusteiden osanumerot voivat muuttua ilman erillistä ilmoitusta. (Oan todellinen numero voi erota edellä mainituista olevista numeroista.)
- Jos olet hukannut jonkun lisävarusteista, osta niitä jälleenmyyjältäsi. (Saatavilla asiakaspalvelusta)
- Hävitä pakkausmateriaalit asianmukaisesti otettuasi osat käyttöön.

Kaukosäätimen paristot

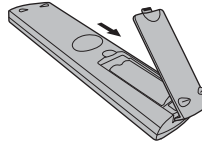

Avaa paristokotelon kansi.

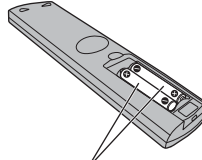

Aseta paristot ja sulje kansi.

(Aloita asettaminen

—puolelta.)

Tyyppi AAA/R03/LR03

Huomautus

- Paristojen vääränlainen asennus saattaa aiheuttaa paristojen vuotoa ja korroosiota, mikä vahingoittaa kaukosäädintä.
- Paristot on hävitettävä ympäristöystävällisellä tavalla.

Noudata seuraavia varotoimenpiteitä.

1. Paristot on aina vaihdettava pareittain.
2. Älä yhdistä käytettyä paristoa uuteen.
3. Älä käytä erilaisia paristotyyppäjä yhdessä (esimerkiksi mangaanidioksidiparistoja ja alkaliparistoja).
4. Älä yritä ladata, purkaa, kuumentaa tai polttaa käytettyjä paristoja.
5. Älä polta tai riko paristoja.

Paristoja ei saa myöskään altistaa ylenmääräiselle kuumuudelle kuten auringonvalolle, tulelle tai vastaavalle.

Varotoimet siirrettäessä

86 tuuman malli 75 tuuman malli

65 tuuman malli

Näytössä on kantokahvat. Pidä niistä kiinni näyttöä siirrettäessä.

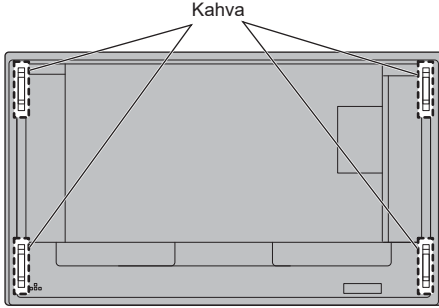

Huomautus

- Älä pidä kiinni muista osista kuin kahvoista.
- Alla mainittu määrä henkilöitä tarvitaan tämän laitteen kantamiseen.

86 tuuman malli 75 tuuman malli: 4 tai enemmän

65 tuuman malli 55 tuuman malli 50 tuuman malli

43 tuuman malli: 2 tai enemmän

Jos tätä ei noudateta, laite saattaa pudota, johtuen vahinkoihin.

- Pidä nestekidepaneeli pystyasennossa laitetta kannettaessa.
Nestekidepaneeli voi vääntyä tai laite vaurioitua sisältä, jos laitetta kannetaan niin, että näyttö osoittaa ylös- tai alaspäin.
- Älä pidä kiinni laitteen ylä- tai alareunoista, sivuista tai kulmista. Älä pidä kiinni nestekidepaneelin etupinnasta. Älä myöskään kohdistu iskuja kyseisiin osiin.

Muutoin nestekidepaneeli saattaa vaurioitua.

Näyttö voi myös haljeta, mistä voi seurata loukkaantumisen.

Kensington-turva

Tämä lukkopaikka on yhteensopiva Kensington-lukkopaikan kanssa.

86 tuuman malli 75 tuuman malli 65 tuuman malli

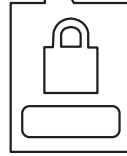
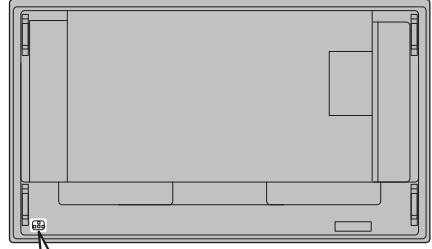

55 tuuman malli 50 tuuman malli 43 tuuman malli

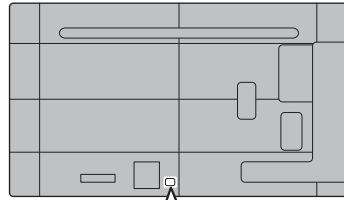

Silmukkapultti

86 tuuman malli 75 tuuman malli

Näytössä on reiät, joihin silmukkapulkit (M10) asennetaan. Käytä niitä yksikön kannatteluun asennusvaiheessa.

Käytä silmukkapulttia vain, kun näyttö on ripustettu väliaikaisesti tai näytön liikuttamiseen asennuksen aikana. Sitä ei voida käyttää pysyvässä ripustusasennuksessa.

Silmukkapulttien (saatavilla kaupallisesti) asennuskohdat

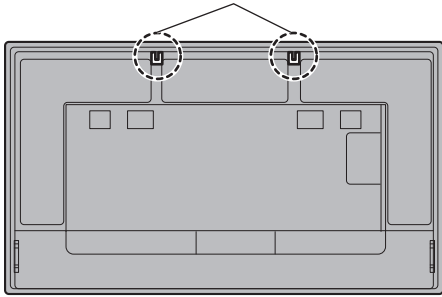

Kiinnitä silmukkapultti silmukkapultin kiinnityskohtaan (kaksi paikkaa).

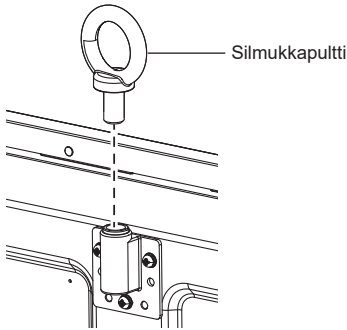

Huomautus

- Asentaminen tulisi antaa ammattiasentajan tehtäväksi.
- Älä riiputa näyttöä vain 1 silmukkapulilla.
- Käytä kaupallisesti saatavilla olevia M10 silmukkapultteja 12 mm - 40 mm varsipituudella, joka tyydyttää tuotteen laadun kuormitusehdon.
- Käytä ISO 3266 -standardin silmukkapultteja. Käytä myös ripustusta varten ISO-standardin osia (johto jne.).
- Ripustuskulman tulisi olla vähintään 60°.

φ korkeintaan
41 mm

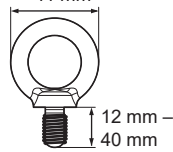

Vähintään 60°

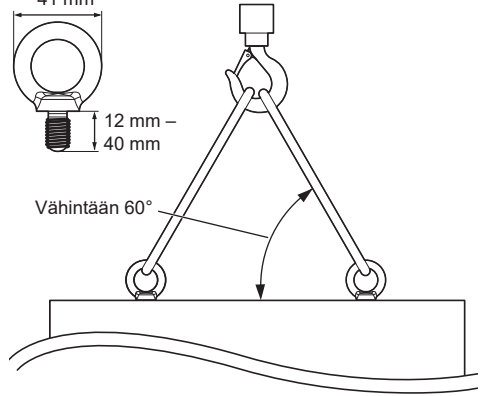

Liitännät

Virtakaapelin liitos ja kytkentä / kaapelin kytkentä

86 tuuman malli

Laitteen takaosa

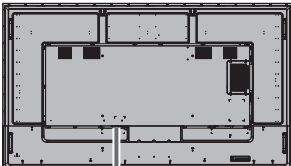

Virtajohdon kiinnittäminen

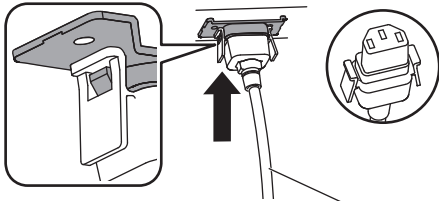

Vaihtovirtajohto (mukana pakkauksessa)

Kytke liitin näyttöyksikköön.

Työnnä liittintä, kunnes se naksahtaa.

Huomautus

- Varmista, että liitin on lukittu sekä vasemmalta että oikealta puolelta.

Irrota virtajohto

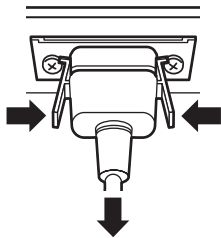

Irrota liitin painamalla salpoja.

Huomautus

- Älä käytä virtajohtoa, jonka salvat ovat vahingoittuneet. Jos sitä käytetään, kun salvat ovat vahingoittuneet, virtajohdon liittimen ja AC IN -liitännän välille voi syntyä huono yhteys. Ota yhteyttä ostopaikkaan virtajohdon korjaamista varten.
- Kun irrotat virtajohdon, varmista, että virtapistoke on ensin irrotettu pistorasiasta.
- Mukana toimitettu virtajohto on tarkoitettu ainoastaan tämän laitteen käyttöön. Älä käytä sitä muihin tarkoituksiin.

75 tuuman malli 65 tuuman malli 55 tuuman malli

50 tuuman malli 43 tuuman malli

Laitteen takaosa

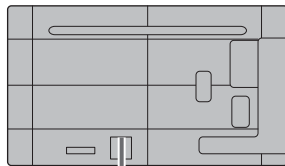

**Työnnä virtajohto tiukasti kokonaan kiinni
yksikön takapuolelle.**

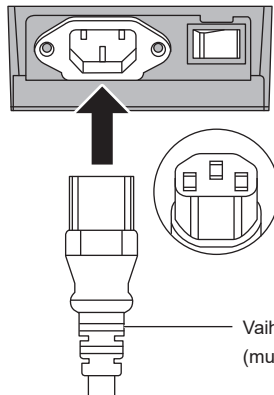

Vaihtovirtajohto
(mukana pakkauksessa)

Huomautus

- Kun irrotat virtajohdon, varmista, että virtapistoke on ensin irrotettu pistorasiasta.
- Mukana toimitettu virtajohto on tarkoitettu ainoastaan tämän laitteen käyttöön. Älä käytä sitä muihin tarkoituksiin.

Kaapelin kiinnittäminen

Huomautus

- Laitteen mukana pakkauksessa tulee 2 kiinnikettä. Kiinnitä kaapelit alla olevan kuvan mukaisesti.

Jos tarvitset lisää kiinnikkeitä, osta niitä jälleenmyyjältäsi. (Saatavilla asiakaspalvelusta)

86 tuuman malli 75 tuuman malli 65 tuuman malli

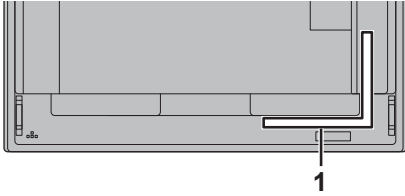

55 tuuman malli 50 tuuman malli 43 tuuman malli

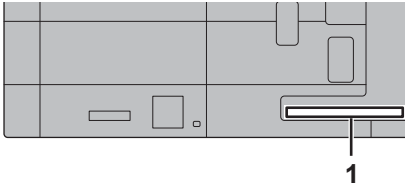

1 Signaalikaapeli: kiinnike

1. Kiinnitä kiinnike

Huomautus

- Pyyhi lika, kuten pöly, vesi ja öljy liittimen pinnalta ja kiinnitä kiinnike liittimen pinnalle painamalla sitä napakasti.
- Kun kiinnike on kerran kiinnitetty, sitä ei voida enää käyttää uudelleen. Varmista kiinnityskohta ennen kiinnittämistä.

Irrota takana oleva teippi ja kiinnitä kiinnike tasaiselle pinnalle.

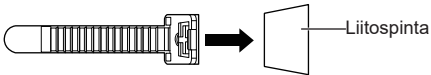

2. Niputa kaapelit

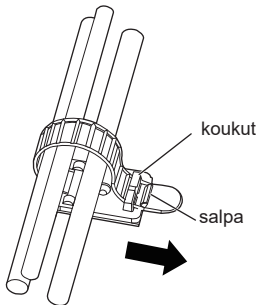

Löysääminen:

Irrota hihna salvasta ja vedä hihnan pääty irti.

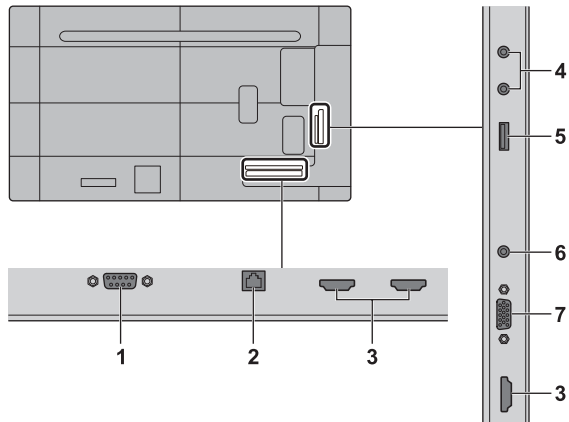

1 SERIAL IN: **SERIAL-tuloliitäntä**
Hallitse näyttöä yhdistämällä tietokoneeseen.

2 LAN: **LAN-liitäntä**
Hallitse näyttöä kytkemällä se verkkoon.

3 HDMI IN 1, HDMI IN 2, HDMI IN 3: **HDMI-tuloliitäntä**
Yhdistä videolaitteeseen, kuten videonauhuriin, DVD-soittimeen jne.

- Käytä erikseen myytävää HDMI-kaapelia (HDMI-standardin mukainen), jossa on 4K-tuki.

4 AUDIO OUT: **Analoginen audiolähdön liitäntä**
Liitä audiolaitteisiin analogisen audiotulon liitännän kautta.

5 USB: **USB-liitäntä**
Yhdistä USB-muistiin käyttäaksesi USB-mediatiedostojen toistotoimintoa. Lisäksi tätä voidaan käyttää enintään 5 V / 2 A virransyöttöön saakka ulkoiselle laitteelle, kun kuvaa näytetään.

6 AUDIO IN: **Äänituloliitäntä**

7 PC IN: **Tietokoneen tuloliitäntä**
Liitä tietokoneen videoliitäntään.

Ennen yhdistämistä

- Lue näistä käyttöohjeista huolellisesti ulkoiseen laitteeseen yhdistäminen ennen kaapeleiden yhdistämistä.
- Katkaise virta kaikista yhdistettävistä laitteista ennen kaapeleiden yhdistämistä.
- Huomioi seuraavat kohdat ennen kaapeleiden yhdistämistä. Jos näin ei tehdä, saattaa aiheutua toimintahäiriöitä.
 - Yhdistettäessä kaapelia laitteeseen tai laitteeseen, joka on yhdistetty itse laitteeseen, kosketa mitä tahansa lähellä olevaa metalliesinettä poistaaksesi staattisen sähköisyyden varalostasi ennen työn suorittamista.
 - Älä käytä tarpeettoman pitkiä kaapeleita yhdistääksesi laitteen tähän laitteeseen tai laitteen runkoon. Mitä pidempi kaapeli, sitä herkemäksi se tulee kohinalle. Koska kaapelin käyttäminen sen ollessa kierteellä, saa sen toimimaan kuten antenni, se on herkempi kohinalle.
 - Kun kiinnität kaapeleita, aseta ne suoraan liitettävän laitteen liittimeen, jolloin maajohto kytkeytyy ensin.
- Hanki ulkoisen laitteen kytkemiseksi tarpeellinen kaapeli, joka ei ole mukana laitteen toimituksessa eikä saatavana lisävarusteena.
- Jos liitäntäkaapelin pistoke on suuri, se saattaa joutua kosketuksiin esim. takakannen tai viereisen liitäntäkaapelin pistokkeen kanssa. Käytä liitäntäkaapelia, jossa on sopivan kokoinen pistoke liitäntöjen suuntaamiseksi.
- Huomaa suojuksellista LAN-kaapelia liitettäessä, että se saattaa juuttua takakanteen, jolloin sen irrottaminen voi olla hankalaa.
- Jotkut tietokonemallit eivät ole yhteensopivia laitteen kanssa.
- Käytä kaapelikompensaattoria yhdistäessäsi laitteita pitkillä kaapeleilla. Muutoin kuva ei ehkä näy oikein.

Säätöjen tunnistaminen

Näyttö



1 Virran merkivalo / kaukosäätimen anturi

Virran merkivalo syttyy.

Kun laitteen virta on PÄÄLLÄ

(Virtapainike (⏻/⏻) (yksikkö): PÄÄLLÄ)

- Kuva näkyy: Sininen
- Kun yksikkö siirtyä valmiustilaan: Oranssi tai violetti

Kun laite menee valmiustilaan käyttämällä seuraavia toimintoja: Violetti

- Valmiustila, kun [Power save mode] on asetettu arvoon [Disable]
- Valmiustila, kun [Power Management] -toiminto on aktivoitu
- Valmiustila, kun käytetään [Setup Timer] -toimintoa
- Valmiustila, kun [Quick start] on asetettu arvoon [On]

Valmiustilat muissa kuin yllä olevissa olosuhteissa: Oranssi

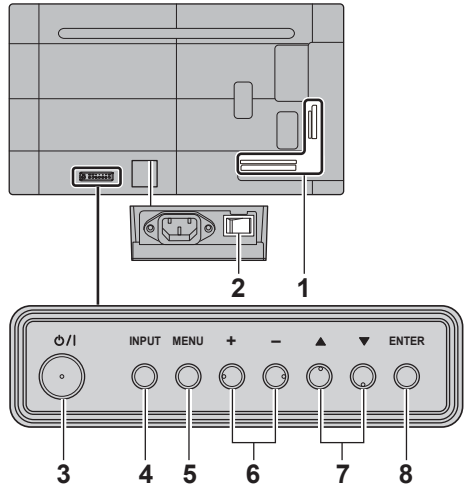

1 Ulkoinen tulo-/lähtöliitäntä

Yhdistää videolaitteeseen, tietokoneeseen jne. (katso sivu 15)

2 Pääkatkaisin (O/I) (yksikkö)

Kytkee päävirran POIS PÄÄLTÄ (O) / PÄÄLLE (I).

Kun <Pääkatkaisin> kytketään PÄÄLLE ja POIS, se on sama kuin jos virtapistoke liitettäisiin ja irrotettaisiin.

Kytke päävirta ensin PÄÄLLE (I) ja kytke sitten virta POIS PÄÄLTÄ tai PÄÄLLE kaukosäätimen tai laitteen virtapainikkeella.

3 Virtapainike (⏻/⏻) (yksikkö)

Kun näytön <Pääkatkaisin> on päällä (I), kytke virta päälle tällä painikkeella tai anna yksikön siirtyä valmiustilaan.

4 INPUT (yksikkö)

Valitsee liitetyn laitteen.

5 MENU (yksikkö)

Näyttää valikkonäytön.

6 + (yksikkö) / - (yksikkö)

Säätää ääntä.

Vaihtaa asetuksia tai säätää asetusten tasoa päänäytöllä.

7 ▲ (yksikkö) / ▼ (yksikkö)

Valitsee asetuskohteen valikkonäytöllä.

8 ENTER (yksikkö)

Määrittää valikkonäytön kohteen.

Huomautus

- Tuottaaksesi ääntä laitteen sisäänrakennetuista kaiuttimista valitse [Speaker] [Sound]-valikossa.

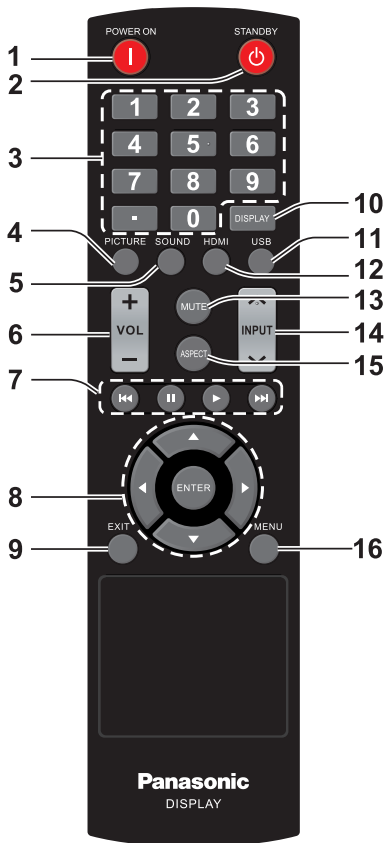

1 POWER ON -painike (I)

- Kytkee virran päälle (kuva näkyy), kun näyttö on kytketty pois päältä (valmiustila).

2 STANDBY -painike ()

- Kytkee virran pois päältä (valmiustila), kun näyttö on päällä.

3 Numeronäppäimet (0 - 9) / ·

- Syötä numeroita LAN-asetuksissa.

4 PICTURE

- Säädiä kuvatilaa.

5 SOUND

- Avaa näytön, jossa voidaan muuttaa näytön äänenlaatua.
Aina kun painetaan <SOUND>, asetus muuttuu seuraavasti.
Diskantti → Basso

6 VOL + / VOL -

- Säädiä äänenvoimakkuuden tasoa.

7 Navigointinäppäimet (◀, II, ▶, ▶▶)

- Käytetään USB-valikossa ja HDMI CEC -toiminnossa.

8 ENTER / Nuolinäppäimet (▲▼◀▶)

- Käytetään valikossa liikkumiseen.

9 EXIT

- Sulkee valikkonäytöt.

10 DISPLAY

- Näyttää näytön tiedot.

11 USB

- Vaihtaa USB-tuloon.

12 HDMI

- Vaihtaa HDMI-tuloon.

13 MUTE

- Äänen mykistys päällä / pois päältä.

14 INPUT ▲ / ▼

- Vaihtaa tulon näyttöön ruudulla.

15 ASPECT

- Vaihda kuvasuhdetta.

16 MENU

- Avaa näyttövalikko painamalla.

Huomaus

- Tässä oppaassa kaukosäätimen ja laitteen painikkeet on merkitty < > -merkeillä.

(Esimerkiksi: <INPUT>.)

Toiminnot on yleensä selitetty kaukosäätimen painikkeita käyttäen, mutta voit myös käyttää laitteen painikkeita, jos siinä on samat painikkeet.

Perussäädöt

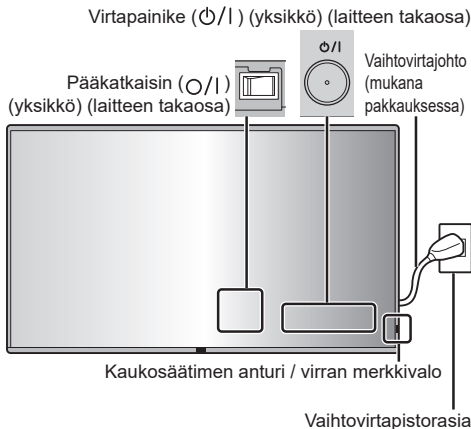

Käytä osoittamalla kaukosäädin suoraan laitteen kaukosäädinsensoria kohti.



Huomautus

- Älä aseta esteitä pääyksikön kaukosäätimen anturin ja kaukosäätimen välille.
- Käytä kaukosäädintä kaukosäätimen anturin edessä tai alueella, josta anturi näkyy.
- Kun kaukosäätimellä tähdätään suoraan pääyksikön kaukosäätimen sensoriin, välimatkan kaukosäätimen anturin etuosasta pitäisi olla noin 7 m tai vähemmän. Kulmasta riippuen toimintamatka saattaa olla lyhempi.
- Älä altista pääyksikön kaukosäätimen anturia suoralle auringonvalolle tai voimakkaasti fluoresoivalle valolle.

1 Liitä vaihtovirtajohto näyttöön.

(katso sivu 13)

2 Liitä pistoke pistorasiaan.

Huomautus

- Kun irrotat virtajohdon, varmista, että virtapistoke on ensin irrotettu pistorasiasta.
- Asetuksia ei ehkä tallenneta, jos virtapistoke irrotetaan heti asetusten muuttamisen jälkeen näyttövalikossa. Irrota virtapistoke, kun tarpeeksi aikaa on kulunut. Tai irrota virtapistoke, kun olet sammuttanut virran kaukosäätimellä, RS-232C-säätimellä tai LAN-säätimellä.

3 Kytke PÄÄLLE laitteen (I)

<Pääkatkaisin (⏻/⏿)>.

4 Kytke yksikön virta päälle painamalla <Virtapainike (⏻/⏿)> yksikössä.

- Virran merkivalo: Sininen (Kuva tulee näkyviin.)
- Kun <Pääkatkaisin> on päällä (I), virran merkivalo syttyy ja kaukosäädintä voidaan käyttää.
- Kun virran merkivalo palaa, yksikössä ei tarvitse painaa <Virtapainike (⏻/⏿) (yksikkö)>. Käyttämällä kaukosäädintä virran merkivalo muuttuu siniseksi (kuva tulee näkyviin).

■ Virran kääntäminen PÄÄLLE/POIS kaukosäätimellä

Virran kytkeminen päälle

- Kun <Pääkatkaisin> on PÄÄLLÄ (I) (virran merkivalo on oranssi tai violetti), paina <POWER ON -painiketta (I)>, jotta kuva tulee näkyviin.
- Virran merkivalo: Sininen (Kuva tulee näkyviin.)

Virran kytkeminen pois päältä (valmiustila)

- Kun <Pääkatkaisin> on PÄÄLLÄ (I) (virran merkivalo on sininen), paina <STANDBY-painiketta (⏻)>, jolloin laite sammuu.
- Virran merkivalo: Oranssi tai violetti (valmiustila)

Huomautus

- Virran merkivalo voi palaa hetken, vaikka pistoke on irrotettu. Tämä ei ole toimintahäiriö.

■ Kun laite kytketään päälle ensimmäisen kerran

Seuraava ruutu tulee näkyviin.

Kun asetetaan [Quick start], valitse [On] painamalla ◀▶ ja paina <ENTER>.

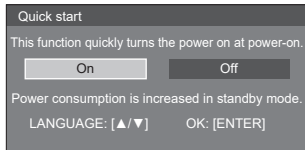

Huomautus

- Kun kohdistin asetetaan kohdan [On] päälle [Quick start] -asetusnäytössä, seuraava viesti tulee esiin. "Power consumption is increased in standby mode."
- Kun asetukset on suoritettu, näyttöjä ei näytetä, kun laite seuraavan kerran laitetaan päälle. Kaikki asetukset voidaan nollata seuraavissa valikoissa. [Quick start]
- Näyttökieli voidaan valita painamalla ▼▲.

Tekniset tiedot

Mallinro

86 tuuman malli: TH-86SQ3W

75 tuuman malli: TH-75SQ3W

65 tuuman malli: TH-65SQ3W

55 tuuman malli: TH-55SQ3W

50 tuuman malli: TH-50SQ3W

43 tuuman malli: TH-43SQ3W

Virransyöttö

86 tuuman malli

110–240 V ~ (110–240 V vaihtovirta),
50/60 Hz, 4,5 – 2,2 A

75 tuuman malli

110–240 V ~ (110–240 V vaihtovirta),
50/60 Hz, 2,9 – 1,4 A

65 tuuman malli

110–240 V ~ (110–240 V vaihtovirta),
50/60 Hz, 2,5 – 1,3 A

55 tuuman malli

110–240 V ~ (110–240 V vaihtovirta),
50/60 Hz, 1,9 – 1,0 A

50 tuuman malli

110–240 V ~ (110–240 V vaihtovirta),
50/60 Hz, 1,6 – 0,8 A

43 tuuman malli

110–240 V ~ (110–240 V vaihtovirta),
50/60 Hz, 1,3 – 0,7 A

Virrankulutus*1

86 tuuman malli

336 W

75 tuuman malli

217 W

65 tuuman malli

184 W

55 tuuman malli

142 W

50 tuuman malli

119 W

43 tuuman malli

93 W

Valmiustila

0,5 W

LCD-näyttö

86 tuuman malli

86 tuuman ADS-näyttö (Direct LED-taustavallo),
16:9-kuvasuhde

75 tuuman malli

75 tuuman ADS-näyttö (Direct LED-taustavallo),
16:9-kuvasuhde

65 tuuman malli

65 tuuman ADS-näyttö (Direct LED-taustavallo),
16:9-kuvasuhde

55 tuuman malli

55 tuuman VA-näyttö (Direct LED-taustavallo),
16:9-kuvasuhde

50 tuuman malli

50 tuuman VA-näyttö (Direct LED-taustavallo),
16:9-kuvasuhde

43 tuuman malli

43 tuuman ADS-näyttö (Direct LED-taustavallo),
16:9-kuvasuhde

Näytön koko

86 tuuman malli

1 895,0 mm (L) × 1 065,9 mm (K) × 2 174,2 mm
(halkaisija) / 74,60" (L) × 41,96" (K) × 85,60" (halkaisija)

75 tuuman malli

1 650,2 mm (L) × 928,2 mm (K) × 1 893,3 mm
(halkaisija) / 64,97" (L) × 36,54" (K) × 74,54"
(halkaisija)

65 tuuman malli

1 428,4 mm (L) × 803,5 mm (K) × 1 638,9 mm
(halkaisija) / 56,23" (L) × 31,63" (K) × 64,52"
(halkaisija)

55 tuuman malli

1 209,6 mm (L) × 680,4 mm (K) × 1 387,8 mm
(halkaisija) / 47,62" (L) × 26,78" (K) × 54,63"
(halkaisija)

50 tuuman malli

1 095,8 mm (L) × 616,4 mm (K) × 1 257,3 mm
(halkaisija) / 43,14" (L) × 24,26" (K) × 49,50"
(halkaisija)

43 tuuman malli

941,1 mm (L) × 529,4 mm (K) × 1 079,8 mm
(halkaisija) / 37,05" (L) × 20,84" (K) × 42,51"
(halkaisija)

Pikselien lukumäärä

8 294 400

(3 840 (vaakasuoja) × 2 160 (pystysuoja))

Mitat (L × K × S)

86 tuuman malli

1 929 mm × 1 100 mm × 96 mm
(ilman kahvoja: 70 mm) /
75,95" × 43,31" × 3,76"
(ilman kahvoja: 2,74")

75 tuuman malli

1 684 mm × 962 mm × 96 mm
(ilman kahvoja: 70 mm) /
66,28" × 37,87" × 3,76"
(ilman kahvoja: 2,74")

65 tuuman malli

1 463 mm × 838 mm × 94 mm
(ilman kahvoja: 69 mm) /
57,58" × 32,97" × 3,68"
(ilman kahvoja: 2,72")

55 tuuman malli

1 242 mm × 713 mm × 66 mm /
48,89" × 28,06" × 2,60"

50 tuuman malli

1 129 mm × 649 mm × 66 mm /
44,43" × 25,56" × 2,60"

43 tuuman malli

973 mm × 562 mm × 65 mm /
38,31" × 22,10" × 2,56"

Paino

86 tuuman malli

Noin 46,0 kg / 101,5 paunaa netto

75 tuuman malli

Noin 35,6 kg / 78,5 paunaa netto

65 tuuman malli

Noin 27,1 kg / 59,8 paunaa netto

55 tuuman malli

Noin 15,6 kg / 34,4 paunaa netto

50 tuuman malli

Noin 13,5 kg / 29,8 paunaa netto

43 tuuman malli

Noin 10,7 kg / 23,6 paunaa netto

Käyttöolosuhteet

Lämpötila

0 °C – 40 °C (32 °F – 104 °F)*2

Kosteus

20 % – 80 % (ei tiivistymistä)

Käyttöaika

24 tuntia/päivä

Liitännät

HDMI IN 1

HDMI IN 2

HDMI IN 3

TYYPIN A liitin*3 × 3

Audiosignaali:

Lineaarinen PCM (näytetaajuudet: 48 kHz,
44,1 kHz, 32 kHz)

AUDIO IN

Stereo-minijakki (M3) × 1, 0,5 Vrms

PC IN

Mini D-sub 15-nastainen
(yhteensopiva DDC2B:n kanssa) × 1

AUDIO OUT

RCA-jakki, 0,5 Vrms

Lähtö: Muuttuva (-∞ – 0 dB)

(1 kHz 0 dB tulo, 10 kΩ lataus)

SERIAL IN

Ulkoinen ohjausliitäntä

D-sub 9-nastainen × 1:

RS-232C-yhteensopiva

LAN

Tietoliikennemenetelmä:

RJ45 10BASE-T / 100BASE-TX

USB

USB-liitin × 1, TYYPPI A

DC 5V / 2,0 A

Ääni

Kaiuttimet

φ 30 mm × 2 × 2 kappaletta

Audiolähtö

20 W [10 W + 10 W] (10 % THD)

Kaukosäädin

Virtalähde

DC 3 V (paristo (tyyppi AAA/R03/LR03) × 2)

Toiminta-alue

Noin 7 m (22,9 jalkaa)

(käytettynä suoraan kaukosäätimen tunnustimen edessä)

Paino

Noin 91 g / 3,21 unssia (paristot mukaan lukien)

Mitat (L × K × S)

48 × 27 × 190 mm / 1,89" × 1,06" × 7,48"

*1: Kuljetustila

*2: Ympäristön lämpötila, jos laitetta käytetään korkeassa ilmanalassa (1 400 m (4 593 jalkaa) tai korkeammalla ja alle 2 800 m (9 186 jalkaa) merenpinnan yläpuolella): 0 °C – 35 °C (32 °F – 95 °F)

*3: VIERA LINK -toimintoa ei tueta.

Huomautus

- Malli ja tekniset tiedot voivat muuttua ilman erillistä ilmoitusta. Paino ja mitat ovat likiarvoja.

Ohjelmistolisenssi

Tämä tuote sisältää seuraavat ohjelmistot:

- (1) Panasonic Projector & Display Corporationin itsenäisesti kehittämä tai sille kehitetty ohjelmisto,
 - (2) kolmannen osapuolen omistama ja Panasonic Projector & Display Corporationille lisensoima ohjelmisto,
 - (3) GNU General Public License -lisenssillä lisensoitu ohjelmisto, versio 2.0 (GPL V2.0),
 - (4) GNU LESSER General Public License -lisenssillä lisensoitu ohjelmisto, versio 2.1 (LGPL V2.1), ja/tai
 - (5) muu kuin GPL V2.0 and/or LGPL V2.1 -lisenssillä lisensoitu avoimen lähdekoodin ohjelmisto.
- Ohjelmistot (3) - (5) jaetaan siinä toivossa, että se olisi hyödyllinen, mutta **ILMAN MITÄÄN TAKUUTA**, ilman edes hiljaista takuuta **KAUPALLISESTI HYVÄKSYTTÄVÄSTÄ LAADUSTA** tai **SOVELTUVUUDESTA TIETTYYN TARKOITUKSEEN**.

Vähintään kolme (3) vuotta tämän tuotteen toimituksesta Panasonic Projector & Display Corporation myöntää kolmannelle osapuolelle, joka ottaa meihin yhteyttä alla mainittuja yhteystietoja käyttäen, veloittaen korkeintaan lähdekoodin jakamiskustannukset koneella luettavan kopion vastaavasta GPL V2.0-, LGPL V2.1- tai muun lisenssin alaisesta lähdekoodista velvollisuudella tehdä niin sekä asianomaisen tekijänoikeushuomautuksen siitä.

Yhteystiedot:

oss-cd-request@gg.jp.panasonic.com

Huomautus AVC/VC-1/MPEG-4:stä

Tämä tuote on lisensoitu AVC Patent Portfolio License -lisenssillä, VC-1 Patent Portfolio License -lisenssillä ja MPEG-4 Visual Patent Portfolio Licens -lisenssillä kuluttajan henkilökohtaiseen käyttöön tai muuhun käyttöön, jossa se ei saa korvausta (i) videon koodauksesta AVC-standardia, VC-1-standardia ja MPEG-4 Visual -standardia ("AVC/VC-1/MPEG-4 Video") noudattaen ja/tai (ii) AVC/VC-1/MPEG-4-videon purkamisesta, jonka kuluttaja on koodannut henkilökohtaiseen toimintaan liittyen ja/tai joka on saatu videopalvelujen tarjoajalta, joka on lisensoitu toimittamaan AVC/VC-1/MPEG-4-videota. Lisenssiä ei myönnetä mihinkään muuhun käyttöön. Lisätietoja on saatavilla MPEG LA, LLC:itä Katso <http://www.mpegla.com>.

Vanhojen laitteiden ja paristojen hävittäminen

Vain EU-jäsenmaille ja kierrätysjärjestelmää käyttäville maille



Tämä symboli tuotteissa, pakkauksessa ja/tai asiakirjoissa tarkoittaa, että käytettyjä sähköllä toimivia ja elektronisia tuotteita eikä paristoja ei saa laittaa yleisiin talousjätteisiin.

Johda vanhat tuotteet ja käytetyt paristot käsittelyä, uusointia tai kierrätystä varten vastaaviin keräyspisteisiin laissa annettujen määräysten mukaisesti.

Hävittämällä tuotteet asiaankuuluvasti, autat samalla suojaamaan arvokkaita luonnonvaroja ja estämään mahdollisia negatiivisia vaikutuksia ihmiseen ja luontoon.

Lisätietoa keräämisestä ja kierrätyksestä saa paikalliselta jätehuollosta vastuulliselta viranomaiselta.

Maiden lainsäädännön mukaisesti tämän jätteen määräystenvastaisesta hävittämisestä voidaan antaa sakkorangaistuksia.



Huomautus paristosymbolista (symboli alhaalla)

Tämä symboli voidaan näyttää jonkin kemiallisen symbolin yhteydessä. Siinä tapauksessa se perustuu vastaaviin direktiiveihin, jotka on annettu kyseessä olevalle kemikaalille.

Asiakkaan rekisteri

Tämän tuotteen mallinumero ja sarjanumero on merkitty takapaneeliin. Kirjoita tämä sarjanumero alla olevaan tilaan ja säilytä tämä kirja sekä ostokuitti pysyvänä ostotodistuksena auttamaan tunnistamisessa varkaustapauksessa ja takuuhuoltotarkoituksia varten.

Mallinumero

Sarjanumero

Valmistaja:

Panasonic Projector & Display Corporation

2-15 Matsuba-cho, Kadoma City, Osaka 571-8503, Japani

Maahantuoja:

Panasonic Connect Europe GmbH

Hagenauer Strasse 43, 65203 Wiesbaden, Saksa

Valtuutettu edustaja EU:ssa:

Panasonic Connect Europe GmbH

Panasonic Testing Centre

Winsbergring 15, 22525 Hampuri, Saksa

Panasonic Projector & Display Corporation

2-15 Matsuba-cho, Kadoma City, Osaka 571-8503, Japan

Web Site : <https://docs.connect.panasonic.com/prodisplays>

© Panasonic Projector & Display Corporation 2026

Suomi

Painettu Kiinassa